



Csak Euro Diesel EN 590!*

Az Opel gépkocsik dízelmotorjait az autóiipari kutatások legújabb eredményei alapján fejlesztették ki, így magas műszaki színvonalat és kifinomult technológiát képviselnek, környezetkímélő és gazdaságos üzemeltetést tesznek lehetővé.

Annak érdekében, hogy megfelelő működését biztosítsa, a motort csak jó minőségű, az európai DIN EN 590 (EURO DIESEL) szabványnak megfelelő üzemanyaggal szabad üzemeltetni. Lásd a „Vezetés, üzemeltetés – Üzemanyag, tankolás” című fejezetben.

Más üzemanyag használata károsíthatja a gépkocsit, és érvénytelenítheti a garanciát!

*Dízelüzemű motor esetén

Gépkocsijának adatai

Kérjük, töltsé ki ezt az oldalt a gépkocsijára vonatkozó fontosabb adatokkal, hogy azok mindig kéznél legyenek. Az adatokat megtalálja a „Műszaki adatok” és az „Átvizsgálás, karbantartás” című fejezetekben vagy a gépkocsi azonosító tábláján.

Üzemanyag

Megjelölés

Motorolaj

Minőségi osztály

Viszkozitás

Gumiabroncs-levegőnyomás

Gumiabroncs-méret
Nyári gumiabroncsok

Téli gumiabroncsok

teljes terhelésnél
első hátsó

első hátsó

Tömegadatok

Megengedett legnagyobb össztömeg

– EK szerinti menetkész tömeg

= Terhelhetőség

Az Ön Movano gépkocsija

Gépkocsiját fejlett technika, kimagasló biztonság, környezetkímélő és gazdaságos üzemeltetés jellemzi.

Önön múlik, hogy gépkocsijával biztonságosan közlekedjen, és hogy járművét kifogástalanul üzemeltesse. A Kezelési útmutatóban ehhez minden szükséges információt megtalál.

Gondoskodjon róla, hogy a gépkocsi utasai tisztában legyenek a nem megfelelő használatból adódó esetleges baleset- és sérülésveszéllyel.

Mindig meg kell felelnie azon országok törvényeinek és előírásainkat, ahol átutazik. Ezen törvényi szabályozások eltérhetnek a jelen kézikönyvben leírt információktól.

Ahol szervizlátogatásra történik utalás a Kezelési útmutatóban, ott a szervizeltetéshez javasoljuk, hogy forduljon Opel Szerviz Partneréhez.

Minden Opel Szerviz Partner első osztályú szolgáltatást nyújt megfelelő áron.

Gyors, megbízható és egyéni kiszolgálást kap.

Az Opel által kiképzett, tapasztalt szakemberek dolgoznak az Opel előírásai szerint.

A Kezelési útmutatót célszerű mindig a gépkocsi kesztyűtartójában tartani, hogy bármikor kéznél legyen.

Mit nyújt a Kezelési útmutató:

- a „Röviden” című fejezet áttekintést ad a gépkocsiról,
- a Kezelési útmutató és az egyes fejezetek elején található tartalomjegyzékek segítik a gyors tájékozódást,
- a Tárgymutató segítségével könnyen megtalálhatja, amit keres,
- megismerheti belőle a gépkocsi kifinomult technológiáját,
- és még kellemesebbé teszi gépkocsijának használatát.
- Segítségével szakszerűen kezelheti gépkocsiját.

A Kezelési útmutató könnyen érthető és átlátható szerkezetű.

Jelölések:

► A következő oldalon folytatódik.

* A csillaggal jelölt berendezések nem találhatóak meg minden gépkocsiban (modellvariáció, motorváltozat, bizonyos országra jellemző modell, extra felszerelés, eredeti Opel alkatrészek és tartozékok).

Figyelmeztetés

A  Figyelmeztetés keretekben kiemelt szöveg baleset vagy sérülés veszélyére figyelmeztet. Ezen utasítások figyelmen kívül hagyása személyi sérüléshez vagy életveszélyhez vezethet. Utasitást is tájékoztassa ennek megfelelően.

A képeken látható sárga nyilak a tárgyalt részletre vagy egy végrehajtandó utasításra utalnak.

A képeken látható fekete nyilak a kiváltott hatást vagy további végrehajtandó utasítást jelölnék.

A leírásokban szereplő irányok (jobbra vagy balra, előre vagy hátra) mindig a menetirány szerint értendők.

Kellemes utazást kíván:

Az Ön Opel csapata

Tartalom

Röviden	2
Zárak, ajtók, ablakok	16
Ülések, utastér	30
Műszerek, kezelőszervek	52
Világítás.....	63
Infotainment rendszer	68
Hőmérséklet-szabályozás.....	70
Vezetés, üzemeltetés.....	78
Hibaelhárítás, autóápolás	106
Javítás, karbantartás	140
Műszaki adatok	147
Tárgymutató	164

Röviden

Kulcsszám, kódszám

Távolítsa el a kulcsszámot a kulcsról.

A kulcsszámot a gépkocsi papírjaiban és a Car Pass * kártyán is megtalálja.

Indításgátló *, rádió *: a kódszámok a Car Pass és a Radio Pass kártyákon találhatóak.

A Car Pass és a Radio Pass kártyákat soha ne tartsa a gépkocsiban.

► További információ – lásd 16. és 17. oldal.



A gépkocsi kinyitása: irányítsa a távirányítót * a gépkocsi felé, nyomja meg a gombot, húzza meg a kilincset

Kézi nyitás: helyezze be a kulcsot a vezetőoldali ajtó zárjába, fordítsa el, és húzza meg a kilincset.

Az ajtók belülről történő bezárásához nyomja meg a központi zár gombját * a fej feletti konzolon.

► Zárak – lásd 16. oldal,
elektronikus indításgátló – lásd 17. oldal,
távirányító – lásd 18. oldal,
központi zár – lásd 20. oldal,
riasztóberendezés – lásd 25. oldal.

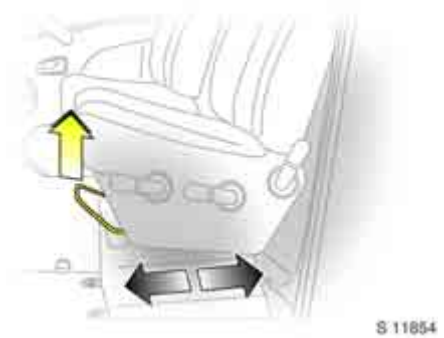

Ülések beállítása * húzza felfelé a kart, mozdítsa el az ülést, engedje el a kart, majd mozgassa meg az ülést, amíg az hallhatóan a helyére kattann



**Az első ülés háttámlájának beállítása:
nyomja hátra a kioldókart**

Mozgassa a háttámlát a megfelelő helyzetbe. A háttámla a kar elengedésekor rögzítődik.



**Az első ülés magasságának beállítása ✽:
húzza felfelé a kart,
állítsa be az ülést,
engedje el a kart,
majd rögzítse az ülést**

Első kar: az ülés első részének beállítása
Hátsó kar: az ülés hátsó részének beállítása

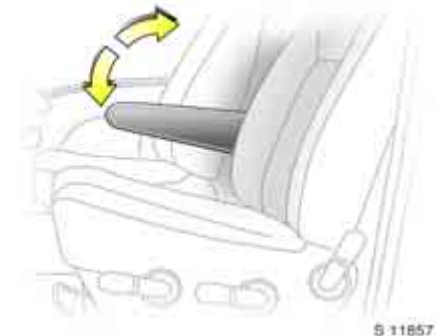

Könyöktámasz beállítása

Függőleges helyzetéből lehajtva a kartámasz kényelmesen beállítható. Állítsa vissza a kartámaszt függőleges helyzetbe, ha nincs rá szüksége.

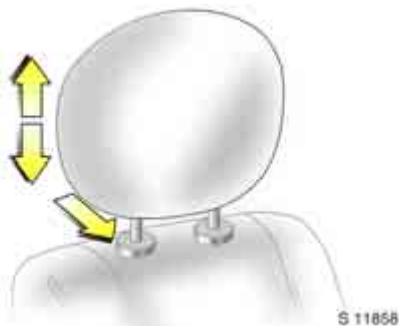

A fejtámla magasságának beállítása:
tartsa erősen a fejtámlát, felemelve állítsa be a magasságot; leengedéskor nyomja meg a biztosító gombot

► További információ – lásd 31. oldal.



Biztonsági öv:
az övet finoman húzza ki a feszítő szerkezetből, vezesse át a váll felett, és rögzítse az övcsatban

A biztonsági övnek teljes hosszában csavarodásmentesnek kell lennie. Az övnek szorosan a testre kell simulnia. Az üléstámlát ne döntse túlzottan hátra.

Az övet az övcsat piros nyomógombjának lenyomásával lehet kioldani.

► Biztonsági övek – lásd 34–37. oldal, légzsákrendszer * – lásd 38. oldal, ülés helyzet – lásd 31. oldal.

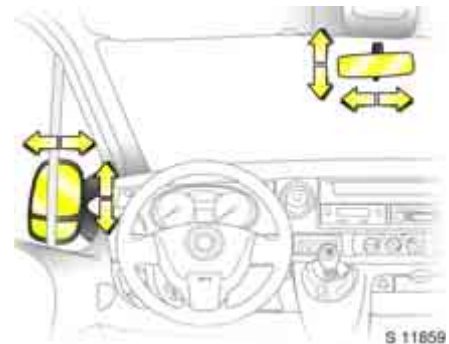

Külső és belső tükrök beállítása:
kézzel állítsa a megfelelő helyzetbe

A belső tükör alján lévő karral billentse át a tükröt, így csökken az Ön mögött haladó gépkocsi fényszórója által okozott elvakítás.

► További információ – lásd 26. oldal.



Elektromosan állítható külső visszapillantó tükrök ✳ a kapcsoló a vezetőoldali ajtón található

Csak bekapcsolt gyújtás mellett működtethető.

Forgassa a gombot balra: a kapcsoló a bal oldali tükröt működteti.

Forgassa a gombot jobbra: a kapcsoló a jobb oldali tükröt működteti.

A középső állásban: a tükörállítás ki van kapcsolva.

Az alsó aszférikus tükröt csak kézzel lehet állítani.



Gyújtáskapcsoló:

St = Gyújtás kikapcsolva

A = Kormányzár kioldva, gyújtás kikapcsolva

M = Gyújtás bekapcsolva: izzítás (lásd 14. oldal)

D = Indítás (sebességváltó üres állásban)

► Elektronikus indításgátló – lásd 17. oldal.







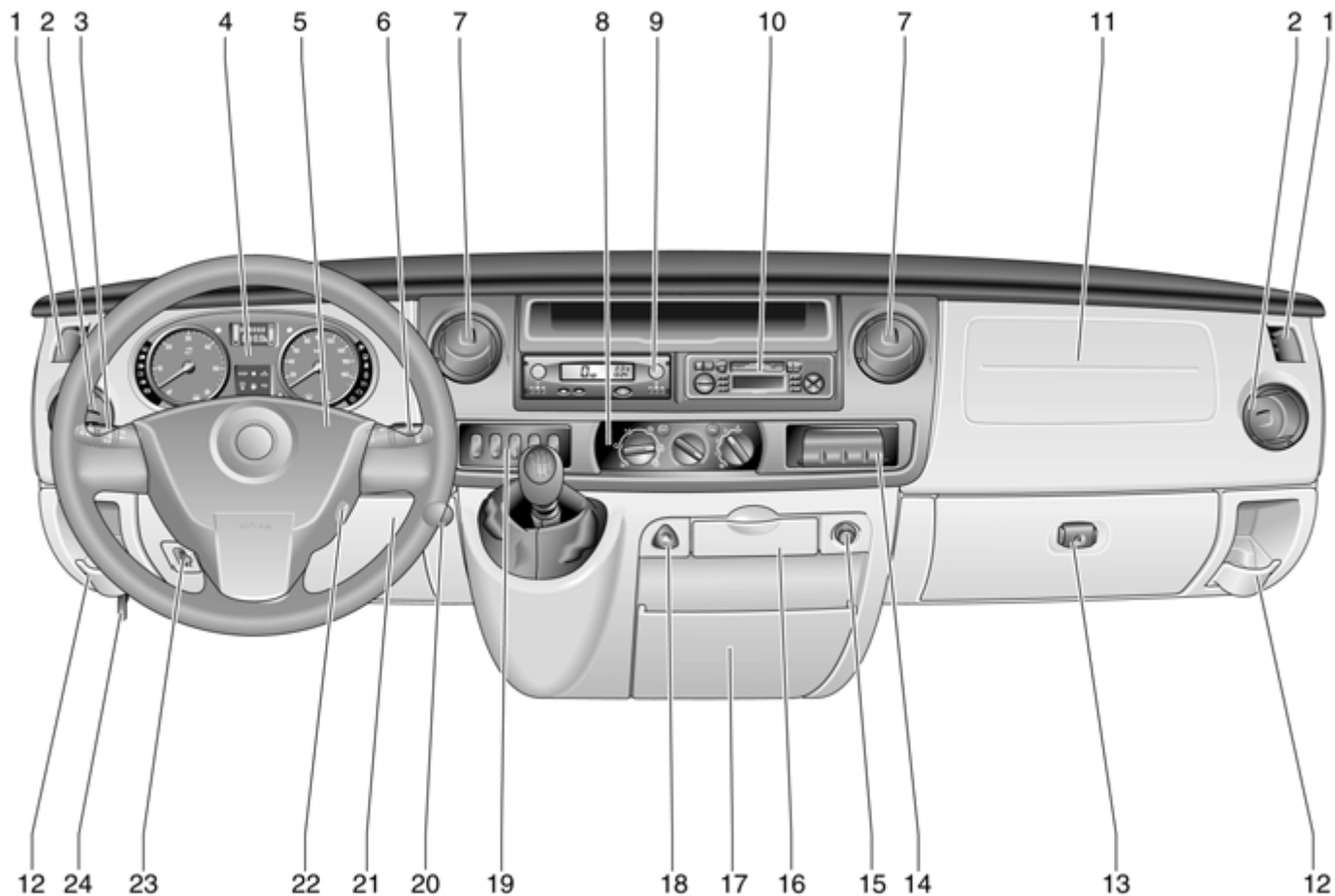





A kormányzár kioldása: a kormányzár kioldásához enyhén mozgassa meg a kormányt, fordítsa a kulcsot „A” állásba

► A kulcs eltávolítása és a kormányzár bekapcsolása – lásd 14. oldal.





	Oldal		Oldal
1	Oldalablak-párátlanító szellőzőnyílás	13	Kesztyűtartó
2	Oldalsó szellőzőnyílás	14	Jegyzettartó-csíptető *.....
3	Járművilágítás, fénykürt, ködfényszóró, hátsó ködlámpa, tompított és távolsági fényszóró,		hátsó ajtó biztonsági zár *.....
	irányjelzők		hátsó utastér-világítás *.....
	és kürt.....	15	Cigarettagyújtó.....
4	Műszerek.....	16	Hamutartó *.....
5	Vezetőoldali légsák *.....		vagy tárolórekesz *.....
6	Ablaktörlők, automatikus ablaktörlő esőérzékelővel *, szélvédőmosó rendszer, fényszórómosó berendezés *.....	17	Irattartó
7	Középső szellőzőnyílások	18	Vészvillogó
8	Fűtés- és szellőzéskapcsolók	19	Hátsó ablakfűtés,
9	Tachográf *.....		légrugó *.....
10	Infotainment rendszer *.....		sebességkartó automatika *.....
11	Utasoldali légsák * vagy tárolóhely		sebességkorlátozó *.....
12	Pohártartó * vagy hordozható hamutartó *		Easytronic téli és teherszállítási üzemmód *.....
			hátsó utastér-világítás *.....
			ESP * (Electronic Stability Program – Elektronikus menetstabilizáló rendszer).....
		20	Akkumulátor-vészkapcsoló *.....
		21	Biztosítékdoboz
		22	Gyújtáskapcsoló.....
		23	Fényszórómagasság-állítás *.....
		24	Motorháztető-nyitókar

Ellenőrzőlámpák

-  **Légszákrendszer** ✱
lásd 38. oldal.
-  **Hátsó ködlámpa:**
lásd 10. és 64. oldal.
-  **Ködfényszóró** ✱
lásd 64. oldal.
-  **Ülésfűtés** ✱
lásd 52. és 71. oldal.
-  **Blokkolásgátló fékrendszer (ABS)** ✱
lásd 99. oldal.
-  **Dízel részecskeszűrő** ✱
lásd 52. és 90. oldal.
-  **Kipufogógáz-kibocsátás** ✱
lásd 54. és 89. oldal.
-  **Sebességtartó automatika, sebességkorlátozó** ✱
lásd 95. oldal.
-  **Hátsó ajtó biztonsági zár** ✱
lásd 23. oldal.
-  Nem használt
-  **Motort leállítani:**
lásd 53. oldal.

 **Motor indításgátló:**
lásd 17. és 53. oldal.

 **Szerviz / motorvezérlő elektronika:**
lásd 53. és 89. oldal.

 **Irányjelzők:**
lásd 11. és 64. oldal.

 **Üzemanyagszint-jelző:**
lásd 53., 106. és 150. oldal.

 **Olajnyomás:**
lásd 54. oldal.

 **Motorvezérlő elektronika /
izzítórendszer:**
lásd 14. oldal.

 **Motort leállítani:**
lásd 53. oldal.

 **Generátor:**
lásd 54. oldal.

 Nem használt

 **Fékrendszer:**
lásd 54., 98. és 131. oldal.

 **Elektronikus menetstabilizáló
rendszer** ✱
lásd 92. oldal.

 **Vezető biztonsági öve** ✱
lásd 34. és 54. oldal.

 Nem használt

 **Távolsági fényszóró:**
lásd 10. és 63. oldal.

 **Tompított fényszóró:**
lásd 10. és 63. oldal.

 **Légrugó meghibásodás** ✱
lásd 54. oldal.

 **Elektromos működtetésű
oldallépcső** ✱
lásd 22. oldal.

 **Motorolaj-élettartam ellenőrző
rendszer** ✱
lásd 90. oldal.

Ablaktörlők

A kar állásai:
lásd 12. oldal,











 Szakaszos törlési ütem vagy
automatikus törlés esőérzékelővel ✱

1 Lassú törlési ütem









2 Gyors törlési ütem

 Szélvédő- és fényszórómosó
berendezés ✱









Világítás – lásd 10. és 63. oldal.

-  **Világításkapcsoló**
-  **Helyzetjelző lámpák**
-  **Tompított fényszóró**
-  **Távolsági fényszóró**
-  **Hátsó ködlámpa**
-  **Ködfényszóró ***
-  **Irányjelzők:**
lásd 11. és 53. oldal.
-  **Vészvillogó:**
lásd 11. és 53. oldal.
-  **Fényszórómagasság-állítás ***
lásd 65. oldal.
-  **Utastér-világítás:**
lásd 65. oldal.
-  **Olvasólámpa ***
lásd 66. oldal.

Fűtés és szellőzés

-  **Ventilátorkapcsoló:**
lásd 72. oldal.
- Levegőelosztás:**
lásd 71. oldal,
-  **A fejtérbe**
-  **A fejtérbe és a lábtérbe**
-  **A lábtérbe**
-  **A szélvédőre (párátlanítás)**
-  **A szélvédőre (jégmentesítés)**
-  **Hátsó ablakfűtés és tükörfűtés ***
lásd 71. oldal.
- AC Légh kondicionáló berendezés ***
lásd 74. oldal.
-  **Belső levegőkeringtetés-kapcsoló:**
lásd 75. oldal.
-  **Ülésfűtés ***
lásd 71. oldal.

Easytronic *

-  **Téli program:**
lásd 80. oldal.
 - kg** **Teherszállítási üzemmód:**
lásd 81. oldal.
 -  **Váltóelektronika:**
lásd 83. oldal.
 -  **Fékpedál használata:**
lásd 78. oldal.
 - A** **Automatikus üzemmód:**
lásd 79. oldal.
- Egyebek**
-  **Kürt:**
lásd 11. oldal.
 -  **Motorháztető:**
lásd 107. oldal.
 -  **Központi zár ***
lásd 20. oldal.
 -  **Ügretgyújtó ***
lásd 50. oldal.
 -  **Elsősegélycsomag ***
lásd 111. oldal.
 -  **Elakadásjelző háromszög ***
lásd 111. oldal.





Világításkapcsoló:

- 0** = Ki
-  = Helyzetjelző lámpák
-  = **Tompított vagy távolsági fényszóró**

► Bekapcsolt világításra figyelmeztető jelzés – lásd 14. oldal,
további információk – lásd 63. oldal,
tompított fényszóró automatikus
bekapcsolása * – lásd 64. oldal,
fényszórómagasság-állítás – lásd 65. oldal,
fényszórók használata külföldön
– lásd 67. oldal.



Ködlámpák

- 0** = Kikapcsolás
-  = **Bekapcsolás (csak hátsó ködlámpa)**
-  = **Bekapcsolás (ködfényszórók * és hátsó ködlámpa)**

A hátsó ködlámpa csak bekapcsolt gyújtás mellett, a helyzetjelző lámpákkal együtt világít.

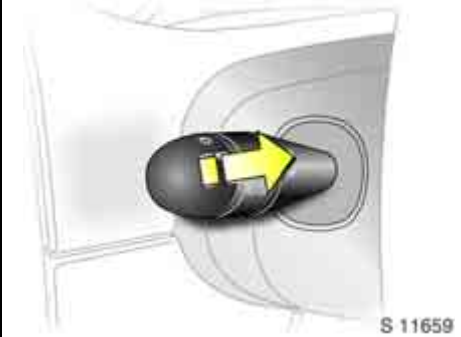

Tompított és távolsági fényszóró Fénykürt:

húzza a kart a kormánykerék felé
A tompított és távolsági fény közötti átváltáshoz húzza a kart kattanásig a kormánykerék felé, majd engedje el.
A kart a kormánykerék felé az első állásig húzva a fénykürt lép működésbe.

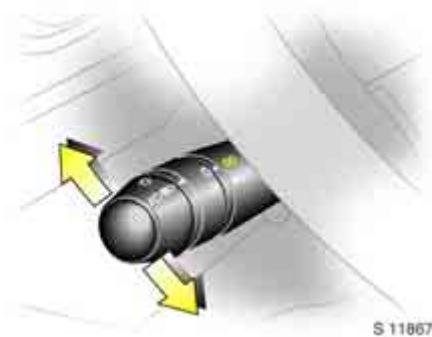

Irányjelzők: a kar alaphelyzetben

Felfelé = Jobbkanyar

Lefelé = Balkanyar

Kanyarodás után, a kormánykerék visszafordításakor az irányjelzőkar automatikusan visszatér alaphelyzetbe.

Kisebb kormánymozdulatnál, mint pl. sávváltáskor, ez nem következik be.

Sávváltáskor célszerű a kart csak az első állásig mozdítani. Amint elengedi a kart, az automatikusan visszatér alaphelyzetébe.



Kürt:
nyomja meg a  gombot

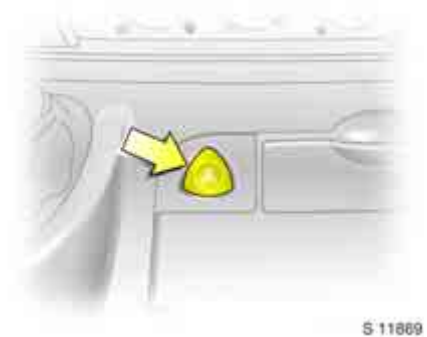

Vészvillogó:

Be = Nyomja meg a  gombot

**Ki = Nyomja meg ismét
a  gombot**

A vészvillogó üzemeltetése esetén a műszerfalban elhelyezett ellenőrzőlámpa a bekapcsolt irányjelzőkkel együtt villog.



Ablaktörlők:
mozgassa lefelé a kapcsolókart

-  = Szakasos törlési ütem
- 1 = Lassú törlési ütem
- 2 = Gyors törlési ütem

Kikapcsoláshoz billentse vissza a kart alaphelyzetbe.



Automatikus törlés
esőérzékelővel *:
mozgassa lefelé a kapcsolókart

-  = Automatikus törlés
esőérzékelővel
- 1 = Lassú törlési ütem
- 2 = Gyors törlési ütem

A rendszer érzékeli a szélvédőn lévő víz mennyiségét, és automatikusan szabályozza a törlési ütemet. A rendszer érzékenysége szabályozható a szakasos törlési ütem karjának elforgatásával:

- Kisebb érzékenység = Forgatás lefelé
- Nagyobb érzékenység = Forgatás felfelé

A motor beindítása után az automatikus törlést ismételtelen be kell kapcsolni.

► További információ – lásd 132. és 136. oldal.

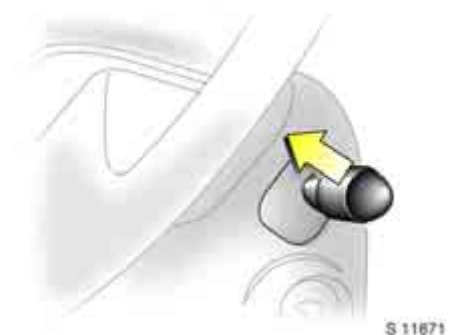

Szélvédőmosó és fényszórómosó
berendezés *:
húzza a kart a kormánykerék felé

A berendezés mosófolyadékot fecskendez a szélvédőre (és bekapcsolt fényszóró esetén a fényszóróra*), ezzel egyidőben a törölőlapátok néhány törlést végeznek.

Rendszeresen ellenőrizze, hogy a fényszórómosó rendszer kellő hatékonysággal üzemel-e.

Esőérzékelővel * felszerelt gépkocsin mindig tartsa tisztán az érzékelő körüli területet.

► További információ – lásd 133. és 136. oldal.



S 11872

Kézi sebességváltó

- = Üres fokozat
- 1–5/6 = Fokozatok az egyestől az ötödik vagy hatodik * fokozatig

R = Hátrameneti fokozat

Negyedikből ötödik fokozatba kapcsoláshoz először tolja erőteljesen a fokozatválasztó kart jobbra.

Ötödikből negyedik fokozatba kapcsoláshoz nem szükséges oldalirányú erőt kifejteni.

Hátrameneti fokozat: csak a gépkocsi álló helyzetében kapcsolható. A tengelykapcsoló pedál lenyomása után húzza fel a váltókaron lévő gyűrűt *, és a rugóerő ellenében tolja balra a váltókart.

Ha nem sikerült a fokozat kapcsolása: a kart üres állásba kapcsolva rövid időre engedje fel, majd nyomja le újra a tengelykapcsoló pedált, és kapcsolja ismét a sebességfokozatot.

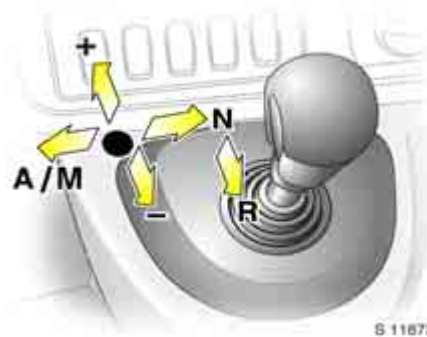

S 11873

Easyntronic *

N = Üres fokozat

● = Középső állás

- = Alacsonyabb sebességfokozatba kapcsolás

+ = Magasabb sebességfokozatba kapcsolás

A/M = Váltás az automatikus és a kézi üzemmód között

R = Hátrameneti fokozat

A fokozatválasztó kart mozgassa a kívánt irányba egészen ütközésig. Elengedésekor automatikusan középpállásba tér vissza. Figyelje a sebességfokozatot és az üzemmódot a sebességváltó kijelzőjén.

► További információ – lásd 78. oldal.

Indulás előtt ellenőrizze:

- A gumiabroncsok levegőnyomását és állapotát.
- A motorolaj és az egyéb folyadékok szintjét a motortérben (lásd 126–133. oldal).
- Az ablakok, tükrök és világítótestek tisztaságát és működőképességét, valamint a rendszámtábla tisztaságát (piszok-, hó- és jégmentességét).
- A csomagok biztonságos helyzetét, hogy hirtelen fékezéskor ne zuhanhassanak előre.
- Ne helyezzen semmilyen tárgyat a műszerfalra vagy a légszákak működési tartományába.
- Az ülések, biztonsági övek és a tükrök helyes beállítását.
- A fékek hibátlan működését.



S 11670

Dízelüzemű motor indítása:
 a sebességváltó üres állásában
 nyomja le a tengelykapcsoló pedált,
 ne adjon gázt, fordítsa
 a gyújtáskulcsot „M” állásba.
 Amint az izzítás ellenőrzőlámpája
 kialszik¹⁾,
 fordítsa a kulcsot „D” állásba.

► Elektronikus indításgátló – lásd 17. oldal,
 további információ – lásd 83. és 85. oldal.

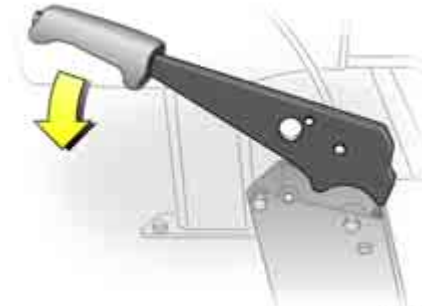



S 11676

A kézifék kiengedéséhez:
 enyhén emelje meg a kézifékkart,
 nyomja be a reteszelőgombot,
 majd engedje le teljesen a kart

► Kézifék – lásd 54. és 99. oldal.

A gépkocsi leállítás

- Mindig erőteljesen húzza be a kéziféket, a reteszelőgomb benyomása nélkül. Ha a gépkocsi lejtőn vagy emelkedőn parkol, akkor olyan erősen húzza be, amennyire csak lehet.
- Állítsa le a motort a gyújtáskulcsot „St” állásba fordítva. Vegye ki a gyújtáskulcsot, majd fordítsa el a kormányt addig, amíg a kormányzár reteszelődik (lopás elleni védelem).
- Ha a gépkocsi sík talajon vagy enyhe emelkedőn áll, a gyújtás kikapcsolása előtt a kézi sebességváltót kapcsolja első fokozatba, az Easytronic * fokozatválasztó karját kapcsolja középső állásba. Emelkedőn parkolva fordítsa el az első kerekeket a járdaszegélytől.
- Ha a gépkocsi lejtőn áll, a gyújtás kikapcsolása előtt a kézi sebességváltót vagy az Easytronic váltót * kapcsolja hátrameneti fokozatba. Az első kerekeket pedig fordítsa a járdaszegély felé.
- Zárja be az ajtókat és a csomagtérajtót a kulccsal, vagy a távirányító  vagy  gombjával.

¹⁾ Az izzítás csak alacsony külső hőmérséklet esetén kapcsol be.

Parkoláskor:

- Ne parkoljon gyűlékony felületen, mivel a forró kipufogórendszer a felület meggyújtásával tüzet okozhat.
- Zárja be az ablakokat.
- A hűtőventilátor a motor leállítása után is működhet – lásd 84. oldal.
- ▶ További információ – lásd 17. és 84. oldal, távirányító – lásd 18. oldal, központi zár – lásd 20. oldal, riasztóberendezés – lásd 25. oldal.

Ezek voltak a legfontosabb információk ahhoz, hogy Ön gondtalanul élvezhesse már az első utazást is gépkocsijával.

A Kezelési útmutató további fejezetei fontos információkkal szolgálnak a gépkocsi üzemeltetésével, a biztonsággal és a karbantartással kapcsolatban. A Kezelési útmutató teljes körű tárgymutatót is tartalmaz.

Zárak, ajtók, ablakok

Pótkulcsok.....	16
Ajtózárak nyitása és zárása.....	16
Gyermekbiztonsági zárok *.....	16
Elektronikus indításgátló	17
Rádiófrekvenciás távirányító *.....	18
Központi zár *.....	20
Oldalsó tolóajtó *.....	21
Elektromos működtetésű oldallépcső *.....	22
Hátsó ajtók	23
Automatikus zárás *.....	24
Riasztóberendezés *.....	25
Külső visszapillantó tükrök.....	26
Oldalablakok.....	26
Elektromos ablakemelő *.....	27
A felső ablakok nyitása *.....	28
Napfénytető *.....	28
Vészkijárat a tetőn *.....	29
Napellenzők.....	29

Pótkulcsok

A kulcs az elektronikus indításgátló része. Az Ön Opel Szervíz Partnerénél rendelt kulcsok garantálják az elektronikus indításgátló hibamentes működését.

A tartalék kulcsot tartsa biztonságos helyen.

Zárak – lásd 138. oldal.

Ajtózárak nyitása és zárása

Kívülről:

Az első ajtó a külső kilincs meghúzásával nyitható.

Távirányító * – lásd 18. oldal,
központi zár * – lásd 20. oldal.

Belülről:

Az első ajtó a belső kilincs meghúzásával nyitható.

Az ajtózár a belső zárgombbal vagy a központi zár kapcsolójával * nyitható és zárható – lásd 24. oldal.

A véletlen kizárás megakadályozása érdekében az első ajtók zárját nem lehet bezárni, amíg az ajtók nyitva vannak.

További információ – lásd 2. oldal.



S 11886

Gyermekbiztonsági zárok *

Fordítsa el a forgógombot az oldalsó tolóajtón függőleges helyzetből a menetiránynak megfelelő irányba. Az ajtó belülről nem nyitható.

Figyelmeztetés

Mindig használja a gyermekbiztonsági zárat, ha gyermekek ülnek a hátsó ülésen. Ezen tanácsok figyelmen kívül hagyása személyi sérülésekhez vezethet és életveszélyt okozhat. A gépkocsi utasait is tájékoztassa ennek megfelelően.



Elektronikus indításgátló

A rendszer ellenőrzi, hogy milyen kulccsal történik az indítás. A gépkocsi csak abban az esetben indítható, ha a rendszer megállapítja, hogy a kulcs jogosult a motor indítására. Az azonosítás a kulcsba épített jeladón keresztül történik.

Az elektronikus indításgátló automatikusan bekapcsol, amint a kulcsot kiveszi a gyújtáskapcsolóból, valamint abban az esetben is, ha a kulcsot a motor leállítása után a gyújtáskapcsolóban hagyja. A motor indításához vegye ki, majd helyezze vissza a kulcsot.



Indításgátló ellenőrzőlámpája

A gyújtás bekapcsolásakor az ellenőrzőlámpa rövid időre felvillan.

Ha a lámpa bekapcsolt gyújtásnál gyorsan villog, az az indításgátló rendszer hibáját jelzi.

- Kapcsolja ki a gyújtást és vegye ki a kulcsot,
- várjon körülbelül két másodpercet,
- majd ismétlje meg az indítást.

Ha az ellenőrzőlámpa nem alszik ki, próbálja meg a pótkulccsal beindítani a motort. Kérjen segítséget egy szerviztől.

Megjegyzés

Az indításgátló nem zárja az ajtózárat. Ezért mindig zárja be az autót, mielőtt őrizetlenül hagyja, és kapcsolja be a riasztóberendezést ✱.

A Car Pass kártya tartalmazza a gépkocsi összes adatát, ezért azt soha ne tartsa a gépkocsiban.

Amikor a gépkocsival felkeresi Opel Szerviz Partnerét, mindig legyen kéznél a Car Pass.



Rádiófrekvenciás távirányító ✱

A távirányítóval a központi zárat ✱ működtetheti.

A gépkocsi a típustól függően két- vagy háromgombos (szelektív ajtózáras) távirányítóval rendelkezik.

A távirányító hatótávolsága kb. 3 méter. Ezt a hatótávolságot külső tényezők befolyásolhatják. A távirányítót működtetés közben irányítsa a gépkocsi felé.



Kényelme érdekében ajánljuk, hogy mindig a távirányítót használja a központi zár működtetésére.

Óvatosan bánjon a távirányítóval: védje a nedvességtől, szennyeződéstől, és ne használja feleslegesen.

Központi zár ✱

Lásd 20. oldal.

Riasztóberendezés ✱

Lásd 25. oldal.

Automatikus zárás ✱

Lásd 24. oldal.

Megjegyzés

Ha a központi zár  nem működtethető a távirányítóval, annak a következő okai lehetnek:

- A távirányítót a hatótávolságán túl működteti.
- A távirányító eleme lemerült. Cserélje ki az elemet a távirányítóban.
- A távirányítót túl sokszor működtették a hatótávolságon kívülről (túl messziről a gépkocsitól).

A távirányítót újra kell programozni. Kérjen segítséget egy szerviztől.

- Más eszközök nagyobb teljesítményű rádióhullámainak zavaró hatása.

Kulccsal vagy a központi zár kapcsolójával zárja be vagy nyissa ki az ajtókat. A kívülről történő kézi zárás nem működteti a központi zárat. Javítsassa ki a hiba okát.

**Elemcsere a távirányítóban**

Cserélje ki az elemeket a 140. oldalon található „Átvizsgálás, karbantartás” fejezetben megadott időközönként, vagy amint a hatótávolság csökkenését észleli.

Kétfunkciós távirányító:

Illesszen egy pénzérmét a távirányítón lévő részbe, és elfordítva nyissa ki vele a távirányítót.

Bizonyosodjon meg róla, hogy az új elem megfelelően van beillesztve.

Pattintsa vissza a távirányító fedelét úgy, hogy az teljesen összezáródjon.

**Szelektív ajtózáró távirányító**

A hátsó burkolaton lévő csavart csavarja ki, majd illesszen egy pénzérmét a részbe, és elfordítva nyissa ki vele a távirányítót.

Bizonyosodjon meg róla, hogy az új elem megfelelően van beillesztve.

Pattintsa vissza a távirányító fedelét úgy, hogy az teljesen összezáródjon, majd rögzítse a csavarral.

A lemerült elemet a környezetvédelmi előírásoknak megfelelően selejtezze le.



Központi zár *

Az első, oldalsó és hátsó ajtókhoz *.
A szelektív ajtózáros funkció * segítségével az utastér és a hátsó raktér külön nyitható vagy zárható.

Nyitás – kétfunkciós távirányító:

Nyomja meg a távirányító  gombját:

- A vészvillogók egyszer felvillannak.
- Az ajtók nyithatóak.

Nyitás – szelektív ajtózáros:

Nyomja meg a távirányító  gombját:

- A vészvillogók egyszer felvillannak.
- Csak az utastérajtók zárjai nyílnak ki.

Zárás – kétfunkciós távirányító:

Nyomja meg a távirányító  gombját:

- A vészvillogók kétszer felvillannak.
- Az ajtók nem nyithatók.

Zárás – szelektív ajtózáros:

Nyomja meg a távirányító  gombját:

- A vészvillogók kétszer felvillannak.
- Csak az utastérajtók zárjai záródnak.

Mielőtt a gépkocsit bezárná a távirányítóval, mindig győződjön meg róla, hogy az oldalsó ajtó * és a hátsó ajtók megfelelően be vannak-e csukva.

Biztonsági okokból a központi zár nem működtethető a távirányítóval, ha a kulcs a gyújtáskapcsolóban van.

Egy ajtó kulccsal történő nyitása vagy zárása nem működteti a központi zárat.



Hátsó raktérajtók – szelektív ajtózáros

Nyitás

Nyomja meg a távirányító  gombját.

Ha a távirányítóval történő nyitás után körülbelül 30 másodpercen belül egyetlen ajtót sem nyitnak ki a gépkocsin, akkor a központi zár automatikusan bezáródik.

Zárás

Nyomja meg a távirányító  gombját. Ekkor a hátsó raktérajtók zárjai bezáródnak.

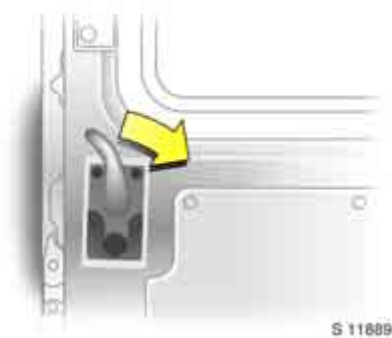

Oldalsó tolóajtó ✱

A külső kilincs meghúzása vagy a belső fogantyú hátrahúzása utána az ajtó hátrafelé csúsztatva nyitható.

Becsukáshoz húzza előre az ajtót a felső fogantyúnál fogva, és győződjön meg róla, hogy rendesen becsukódott.

Mikor kívülről csukja be az ajtót, az ajtófogantyút használja, ne a kilincset.

Az ajtó zárható a kulccsal ✱, a távirányítóval ✱, a központi zár kapcsolójával ✱ vagy a belső zár kapcsolójával.

Mielőtt elindul a gépkocsival, győződjön meg róla, hogy a tolóajtó rendesen be van zárva.

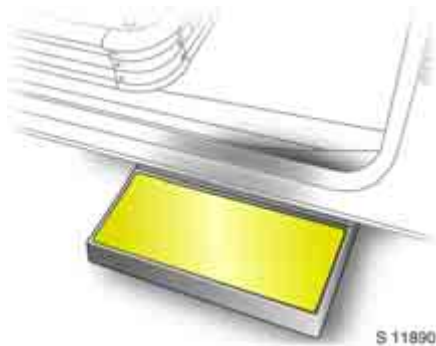

Elektromos működtetésű oldallépcső ✱

Az oldalsó tolóajtó nyitásakor az elektromos működtetésű oldallépcső automatikusan kinyílik, hogy segítse a ki- és beszállást. Az oldallépcső működésekor a -jelzőlámpa világít.

Bizonyos modelleken az oldallépcső működtetése előtt be kell húzni a kézféket.

A tolóajtó becsukásakor az elektromos működtetésű oldallépcső automatikusan visszahúzódik.

Bizonyosodjon meg róla, hogy semmi nincs az elektromos működtetésű oldallépcső útjában, ami akadályozhatná a működésében.

Ha az oldalsó tolóajtó becsukásakor az elektromos működtetésű oldallépcső nem húzódik vissza, a -jelzőlámpa hibát jelezve égve marad.

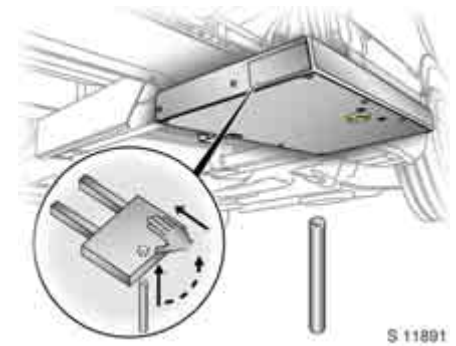

Ilyen esetben a lépcsőt kézzel is vissza lehet tenni a helyére (biztosítani, hogy a tolóajtó csukva maradjon). Tegye a rudat a szerszámkészletből az elektromos oldallépcső alatti lyukba. Húzza maga felé, majd nyomja meg az elektromos működtetésű oldallépcsőt, hogy visszakerüljön a helyére.

Javíttassa ki a hiba okát. Kérjen segítséget egy szerviztől.

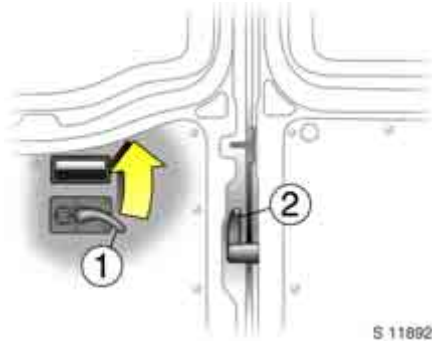

Hátsó ajtók

Az ajtó zárható a kulccsal ✱, a távirányítóval ✱, a központi zár kapcsolójával ✱ vagy a belső zár kapcsolójának elfordításával.

A jobb oldali hátsó ajtó kívülről történő nyitásához húzza meg a külső fogantyút, belülről való nyitáshoz emelje meg az 1-es kart.

A bal oldali hátsó ajtó a 2-es¹⁾ karral nyitható.



Az ajtók 90°-ra kinyitott (nyílal jelölt) helyzetben rögzítődnek.

⚠Figyelmeztetés

A nyitott ajtók szél hatására becsapódhatnak!

Ha az ajtókat 180°-ra vagy tovább kívánja kinyitni, húzza meg a rögzítőket és nyissa ki az ajtókat.

Ha az ajtókat 270°-ra ✱ nyitja ki, a gépkocsi oldalára szerelt mágnesek megtartják az ajtókat.

Mindig a bal oldali ajtót zárja be először és csak utána a jobb oldalt.



Hátsó ajtó biztonságizár-kapcsoló ⚠✱

Bus kivétel

A hátsó ajtó biztonsági zárjának kapcsolóját működtetve megakadályozhatja, hogy a hátsó ajtó belülről nyitható legyen.

A kapcsoló ismételt megnyomásával az ajtó nyithatóvá válik belülről.

¹⁾ Néhány változatnál a bal oldali hátsó ajtó rögzített, és nem nyitható.



Központizár-kapcsoló

A központi zár (nyíllal jelölt) kapcsolójával belülről működtethető a központi zár.

Záráshoz a kapcsoló alsó részét nyomja meg, nyitáshoz a  gombot.

Automatikus zárás *

A központi zár önmagától működésbe lép, és zárja az ajtókat, amint a gépkocsi kb. 6 km/h sebességre gyorsul.

Bekapcsolás

Bekapcsolt gyújtás mellett nyomja meg a központi zár kapcsolóját a záró oldalon (a  jelzéssel szemben), és tartsa úgy kb. 5 másodpercig, amíg megerősítő hangot nem hall.

Kikapcsolás

Bekapcsolt gyújtás mellett nyomja meg a központi zár kapcsolóját a nyitó oldalon (a  jelzés oldalán), és tartsa úgy kb. 5 másodpercig, amíg megerősítő hangot nem hall.

Az ajtók nyitása

Az ajtók zárja kinyílik, ha belülről bármelyik ajtót kinyitja, vagy ha a központi zár kapcsolóját működteti.

Meghibásodás

Hiba esetén (pl. nem záródik automatikusan a zár) győződjön meg róla, hogy minden ajtó megfelelően zárva van. Ellenőrizze, hogy az automatikus zár funkció nem kapcsolódott-e ki véletlenül. Ha ez az eset állt elő, kapcsolja ki, majd be a gyújtást, és aktiválja újra a rendszert, ahogy az korábban már szerepelt.

Amennyiben az automatikus zár funkció továbbra is hibás, vegye fel a kapcsolatot egy szervizzel.

Figyelmeztetés

Amennyiben úgy dönt, hogy ezt a funkciót bekapcsolva közlekedik (zárt ajtókkal), vészhelyzet esetén megnehezítheti a bejutást a gépkocsiba azok számára, akik segítenének Önnek.



Riasztóberendezés ✱

A rendszer figyelni:

- Az első ajtókat és az oldalajtót.
- A hátsó ajtót és a motorháztetőt.
- A gépkocsi utasterét.
- A gyújtáskapcsolót.
- A sziréna áramellátását ✱.

A riasztóberendezés a távirányítóval működtethető.

Bekapcsolás

Minden ajtónak csukva kell lennie. Ezután nyomja meg a távirányító  gombját, mire az irányjelzők kétszer felvillannak. Ha nem villannak fel, az azt jelezheti, hogy valamelyik ajtó vagy a motorháztető nincs rendesen becsukva.

Kikapcsolás

Nyomja meg a távirányító  gombját, mire az irányjelzők egyszer felvillannak.

Ha riasztás volt, akkor kikapcsoláskor az irányjelzők nem villannak fel.

Ha a gépkocsit kulccsal nyitja ki, a riasztó bekapcsol. Ilyenkor a kulcsot helyezze a gyújtáskapcsolóba, és kapcsolja be a gyújtást.

Megjegyzés

A riasztóberendezés más módon nem kapcsolható ki, ezért a tartalékkulcsot mindig tartsa biztos és elérhető helyen.

Riasztás

Egy bekapcsolási ütemben a rendszer legfeljebb 10 riasztást¹⁾ engedélyez.

A riasztás a következő módokon történik:

- hangjelzéssel (a kürt működtetésével, 25 másodpercig) és
- fényjelzéssel¹⁾ (az irányjelzők működtetésével, 25 másodpercig).

¹⁾ A nemzeti előírások függvényében országonként változó.

Utasterfigyelés

Ha a riasztóberendezés be van kapcsolva, akkor a rendszer automatikusan figyelni a gépkocsi utasterében történő mozgást.

Az utasterfigyelés kikapcsolásához (pl. ha háziállatot hagy a gépkocsiban):

- Tartsa lenyomva a távirányító  gombját.
- Ekkor egy sípoló hang hallható annak megerősítésére, hogy az utasterfigyelés ki van kapcsolva.

Az utasterfigyelés a riasztó kikapcsolásáig vagy az ajtók kinyitásáig kikapcsolva marad.

Tartalék riasztóberendezés ✱

A riasztóberendezés tartalék akkumulátorral ellátott szirénával rendelkezik, ezért az áramellátás megszakadása vagy a gépkocsi akkumulátorának lekötése esetén is körülbelül 5 percig képes hangriasztásra saját akkumulátorának segítségével.

Ha a gépkocsi akkumulátorát le kell kötni, akkor a riasztórendszert előbb ki kell kapcsolni.

A bekapcsolódott sziréna kikapcsolásához kösse vissza a gépkocsi akkumulátorát, majd nyomja meg a távirányító  gombját.



**Elektromosan állítható külső visszapillantó tükrök ✳
a kapcsoló a vezetőoldali ajtón található**

Csak bekapcsolt gyújtás mellett működtethető.

Forgassa a gombot balra: a kapcsoló a bal oldali tükröt működteti.

Forgassa a gombot jobbra: a kapcsoló a jobb oldali tükröt működteti.

A középső állásban: a tükörállítás ki van kapcsolva.

Az alsó aszférikus tükröt csak kézzel lehet állítani.



Külső visszapillantó tükrök

A gyalogosok védelme érdekében balesetszerű, hirtelen ütközés hatására a külső tükrő elfordul az eredeti helyzetéből.

Aszférikus külső tükrő ✳

Megnöveli a látómezőt. A követő gépkocsi távolságát a tükrő enyhe torzítása miatt csak becsülni lehet.



Oldalablakok

Az oldalablakokat az ablakemelő tekerőkarral lehet le- és felhúzni.

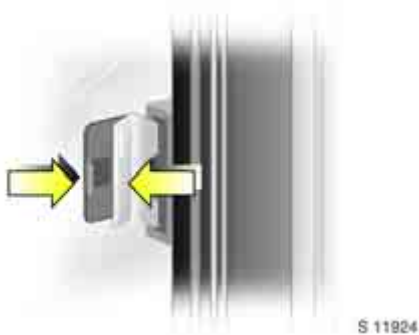

S 11924

Oldalsó tolóablakok *

Nyitáshoz húzza fel a fogantyút és tolja el az ablakot.

Záráshoz húzza fel a fogantyút, és addig tolja az ablakot, amíg a fogantyú ismét reteszeli.

Megjegyzés: az ablak nyitásakor vagy zárásakor az ablak könnyű mozgása érdekében tartsa felhúzva a fogantyút.



S 11925

Elektromos ablakemelők *

Bekapcsolt gyújtásnál a vezetőoldali ablak a vezetőoldali ajtón lévő billenőkapcsolóval működtethető.

Az ablak nyitáshoz nyomja meg a kapcsoló elejét, záráshoz húzza meg felfelé. Az ablak mozgása megáll, amikor elengedi a kapcsolót.

Automatikus működtetés *

Bekapcsolt gyújtás mellett a billenőkapcsoló megnyomása vagy meghúzása teljesen leengedi vagy felhúzza a vezetőoldali ablakot. Az ablak mozgásának megállításához röviden nyomja meg ismét a kapcsolót.



S 11926

Bekapcsolt gyújtásnál az utasoldali ablak ugyanígy működtethető mindkét oldalról.

Figyelmeztetés

Ha eltávozik a gépkocsitól, húzza ki az gyújtáskulcsot a gyújtáskapcsolóból, hogy meggátolja az ablakok illetéktelen használatot (sérülésveszély).

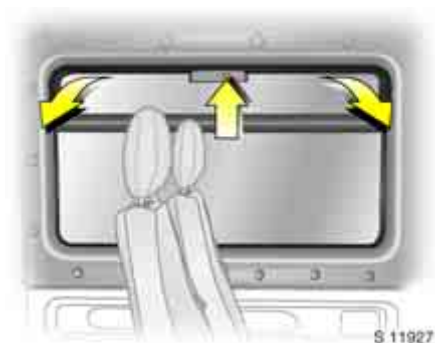

A felső ablakok nyitása *

A felső ablakok nyitásához nyomja meg a reteszelőgombot, hogy nyitható legyen az ablak, majd húzza befelé az ablakot akadásig.

Záráshoz nyomja vissza az ablakot annyira, hogy a helyére kattanjon.



A gépkocsiból való meneküléshez vészkijáratként a középső üvegtábla betörhető. Az üveg **2** kitöréséhez használja az ablak mellett található kalapácsot ***1**.

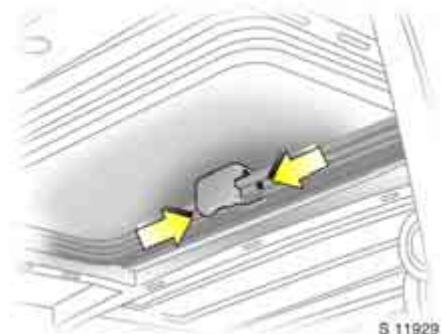

Napfénytető *

A napfénytető nyitásához húzza le zárt állapotából a rögzítőfület. Nyomja be a két oldalsó gombot és tolja fel a napfénytetőt.

Zárásához nyomja be az oldalsó gombokat, húzza le és kattintsa helyére a rögzítőfület.

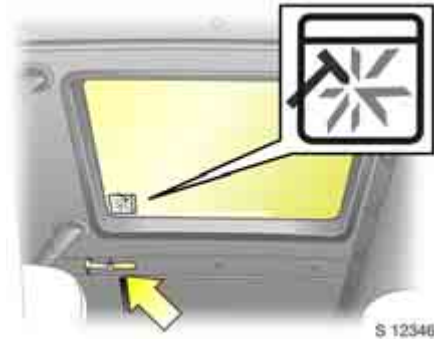

Vészkijárat a tetőn *

Bus kivétel

A gépkocsiból való meneküléshez vészkijáratként az üvegtábla kitörhető. Az üveg kitöréséhez használja a kalapácsot.

Napellenzők

A napellenzők lehajthatók és oldalra fordíthatók annak érdekében, hogy az erős fény és vakítás ellen védelmet nyújtsanak a vezetőnek és az első ülésen utazó utasnak.

Ülések, utastér

Az első ülések	30
Fejtámlák	31
Üléspad *	32
Hátsó ülések *	33
Hátsó üléspad *	34
Háromlépcsős utasvédelmi rendszer.....	34
Biztonsági övek	35
Hárompontos biztonsági övek.....	35
Övfeszítők *	37
Légzsákrendszer *.....	38
Biztonsági gyermekülésszerek *....	41
Teherrögzítő sínek *.....	49
Rakodási tanácsok.....	49
Cigarettagyújtó  *.....	50



S 11854

Az első ülések

Figyelmeztetés

A vezetőoldali ülést soha ne állítsa menet közben, mert ellenőrizhetetlenül elmozdulhat.

Az első ülés beállítása

Húzza felfelé a kart, mozgassa el az ülést, majd engedje el a kart.



S 11855

Az első ülés háttámlájának beállítása

Nyomja meg a kioldókart, és mozgassa a háttámlát a megfelelő helyzetbe.

A háttámla a kar elengedésekor rögzítődik.

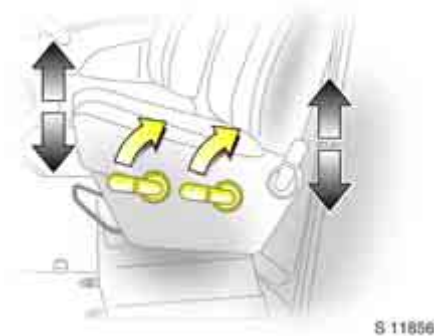

Az ülés magasságának * beállítása

Húzza fel a kart, állítsa be az ülést, majd engedje el a kart, hogy az ülés rögzüljön.

Első kar: az ülés első részének beállítása

Hátsó kar: az ülés hátsó részének beállítása

Üléshelyzet

Úgy állítsa be a vezetőülést, hogy egyenesen ülve a kormánykereket a felső küllőknél kényelmesen, enyhén hajlított karral elérje.

Az ülések háttámláit ne döntse túlzottan hátra (a javasolt döntési szög kb. 25°).

⚠ Figyelmeztetés

A fentiek figyelmen kívül hagyása sérülésekhez vezethet, illetve életveszélyt okozhat. A gépkocsi utasait is tájékoztassa ennek megfelelően.

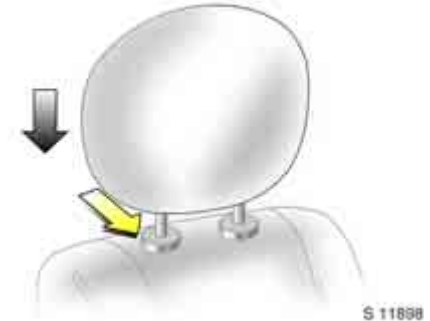

Fejtámlák

A fejtámla magasságának növeléséhez húzza a fejtámlát felfelé. A magasság csökkentéséhez nyomja meg a nagyobb rögzítőkapcsot (nyílal jelölt), és tolja a fejtámlát lefelé.

Beállítás után engedje a fejtámlát rögzülni.

A fejtámla kiszerezéséhez nyomja meg mindkét rögzítőgombot, és húzza felfelé a fejtámlát.

Beállítás – lásd 4. oldal.

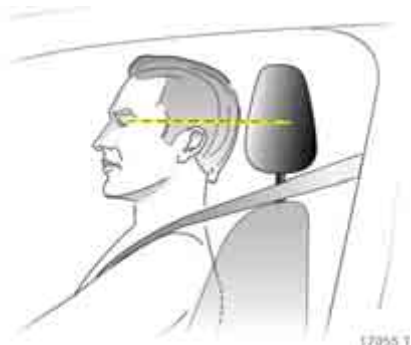
**A fejtámla helyzete**

A fejtámla közepének szemmagasságban kell lennie. Ha nagyon magas embereknek ezt nem lehet beállítani, a fejtámlát állítsa a lehető legmagasabb helyzetbe, nagyon alacsony embereknek pedig állítsa a lehető legalacsonyabb helyzetbe.

⚠ Figyelmeztetés
A fentiek figyelmen kívül hagyása sérülésekhez vezethet, illetve életveszélyt okozhat. A gépkocsi utasait is tájékoztassa ennek megfelelően.

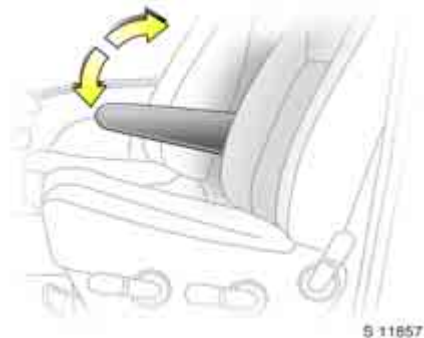
**A könyöktámasz beállítása**

Függőleges helyzetéből lehajtva a kartámasz kényelmesen beállítható. Állítsa vissza a kartámaszt függőleges helyzetbe, ha nincs rá szüksége.

**Üléspad ***

Az üléspad üléspárnái alatt tárolóhely található.

Ahhoz, hogy hozzáférjen a szélső ülés alatti tárolóháléhoz, emelje fel az üléspárna elülső részét, majd húzza előre.

⚠ Figyelmeztetés
Mindig győződjön meg róla, hogy az üléspárnák visszakerültek vízszintes helyzetükbe. Soha ne vezessen úgy, hogy az üléspárnák fel vannak hajtva.

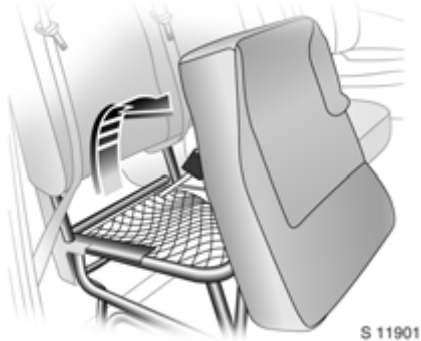

Tárolóháló

Emelje fel az üléspárnát függőleges helyzetbe, hogy hozzáférjen a tárolóháléhoz. Mielőtt leülne az ülésre, hajtsa vissza az üléspárnát a helyére és rögzítse.

Ne helyezzen nehéz tárgyakat erre a tárolóhelyre!



Tárolótálca

A középső ülést a szélső ülésekhez hasonlóan tudja felhajtani, így juthat hozzá az ülés alatti zsebhez és a tárolótálcához.

A tárolótálcába helyezett tárgyak tömege nem haladhatja meg 3 kg-ot.

Az ülés alatti zsebben iratokat tárolhat, melyeket cipzárral rögzíthet.

Mielőtt leülne az ülésre, hajtsa vissza az üléspárnát a helyére és rögzítse.



Hátsó ülések *

Kivehető hátsó ülések *

Combi kiviteleknel a csomagtér megnövelhető a hátsó ülések kiszerezésével.

Az ülések kioldásához emelje fel mindkét zárókapcsot, melyek az ülésrögzítési pontok első és hátsó részén találhatóak. Tolja meg az ülésegyéget oldalirányban és szabadítsa ki a padlón lévő rögzítőpontokból, majd az ülést emelje ki.

⚠ Figyelmeztetés

A kivehető ülések nehezek! Ne próbálkozzon egyedül a kivételükkel.

Az ülések beszerelésekor győződjön meg róla, hogy azok megfelelően illeszkednek a rögzítési pontokon, és hogy a reteszek a helyükön tökéletesen rögzültek.



Hátsó üléspad *

Duplakabinos változatokban emelje fel a hátsó üléspad ülés párnáit, hogy kiegészítő tárolóhelyhez jusson.

Ne helyezzen nehéz tárgyakat erre a tárolóhelyre!

Háromlépcsős utasvédelmi rendszer

A rendszer részei:

- hárompontos biztonsági övek,
- övfeszítők az első üléseknél *
- vezetőoldali és utasoldali * légzsák.

A három fokozat egymás után lép működésbe, az ütközés súlyosságától függően:

- Az automatikus biztonsági öv rögzítőrendszere megakadályozza az öv kihúzódását, és ezáltal az utasokat az üléseken tartja.
- Az első ülések övcsatjai lefelé húzódnak. Ezáltal a biztonsági övek pillanatok alatt megfeszülnek, és már a gépkocsi lassulásának egy igen korai fázisában kifejtik hatásukat. Ez csökkenti a testre jutó terhelést.
- A vezető- és utasoldali első légzsákrendszer súlyos frontális ütközés esetén lép működésbe és a vezető valamint az első utasülésen ülő utas számára képez biztonsági párnákat.

⚠ Figyelmeztetés

A légzsákrendszer a hárompontos biztonsági öv kiegészítőjeként szolgál. Ezért a biztonsági övet mindig be kell csatolni. Ezen megjegyzések figyelmen kívül hagyása sérülésekhez vagy életveszélyhez vezethet. A gépkocsi utasait is tájékoztassa ennek megfelelően.

Olvassa el a biztonsági rendszerek részletes leírását a következő oldalakon!

Biztonsági övek

Figyelmeztetés

Mindig csatolja be a biztonsági övet – városi forgalomban is és a hátsó ülésen egyaránt. Megmentheti az életét!

Várandós hölgyeknek is mindig viselniük kell a biztonsági övet – lásd 36. oldal.

A biztonsági övet nem viselő utasok baleset esetén veszélyeztetik saját maguk és utastársaik testi épségét.

A biztonsági övet úgy tervezték, hogy egyszerre csak egy személy használja. A 12 év alatti és a 150 cm-nél kisebb gyermekek számára csak gyermeküléssel együtt használható.

Hárompontos biztonsági övek

A gépkocsi automatikus felcsévélő és rögzítő berendezéssel ellátott hárompontos biztonsági övekkel van felszerelve, amelyek szabad testmozgást tesznek lehetővé, miközben a rugó által előfeszített övek a testre fekszenek.

Az öv intelligens felcsévélő automatikával rendelkezik, amely a gépkocsi bármely irányú hirtelen gyorsulása vagy lassulása esetén rögzíti a megfeszített biztonsági övet.



S 11650

A biztonsági övek használata

Az öv bekapcsolása

Egyenletesen húzza ki az övet a visszahúzó szerkezetből, és úgy vezesse át a teste előtt, hogy ne csavarodjon meg.

A zárónyelvet illessze be az övcsatba.

Az ülések háttámláit ne döntse túlzottan hátra (a javasolt döntési szög kb. 25°).

A medenceöv csavarodásmentesen és szorosan simuljon a testre. Vezetés közben gyakran feszítse meg a csípőövet az öv átlós részének meghúzásával.



S 11735

⚠Figyelmeztetés

Várandós hölgyek különösen figyeljenek arra, hogy a medenceövet a lehető legalacsonyabban vezessék át a medence felett, megvédve ezzel a hasat a megnyomódástól.

A vastag ruházat akadályozza az öv megfelelő felfekvését. Az övet nem szabad a zsebben levő kemény és törekeny tárgyak fölé helyezni (pl. golyóstoll, kulcs vagy szemüveg), mert ezek sérülést okozhatnak. Ne helyezzen tárgyakat (pl. kézitáskát) az öv és a test közé.



S 11911

A felső rögzítési pont magasságállítása *

- Ne állítsa a magasságot menet közben.
- Húzza meg a rugóerő ellenében a felső övrögzítőt.
- Állítsa be a kívánt magasságot.
- Engedje el a rögzítésállítót és hagyja rögzülni.

Állítsa be úgy a magasságot, hogy az öv a vállnál fusson, és a vállon fekdjön fel. Ne a nyaknál vagy a felső karnál vezesse át az övet.

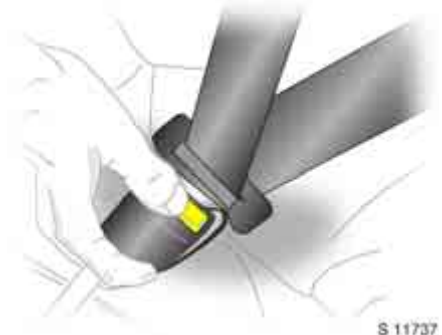

S 11737

Az öv kicsatolása

Az öv kicsatolásához nyomja meg a csaton levő piros gombot: az öv automatikusan felcsévélődik.

Középső biztonsági övek *

Némely modellnél a középső ülés biztonsági öve lehet behúzható vagy hárompontos biztonsági öv is. Mindkét esetben egyenletesen húzza ki az övet a visszahúzó szerkezetből, és úgy vezesse át a teste előtt, hogy ne csavarodjon meg. A zárnyelvet illessze be az övcsatba.

A biztonsági övek ellenőrzése

Rendszeresen ellenőrizze a biztonságiöv-rendszer elemeinek működőképességét és épségét. A sérült alkatrészeket ki kell cserélni. Baleset után cseréltesse ki a megnyúlt öveket és a működésbe lépett övfeszítőket egy szervizben.

Az öveken, azok rögzítésén, a visszahúzó szerkezeten, az övcsatokon és az övfeszítő szerkezeten semmilyen változtatást ne végezzen.

Ügyeljen arra is, hogy a biztonsági övet éles tárggyal ne sértse meg, ill. ne csípje be.



S 11739

Övfeszítők *

Az első ülések biztonságiöv-rendszere övfeszítőket is tartalmaz. Frontális vagy hátsó ütközés esetén az övcsatokat a szerkezet lefelé rántja; az átlós és a medenceövek azonnal megfeszülnek.

Az övfeszítők működésbe lépése

Működésbe lépésük után az övfeszítőket ki kell cserélni. Kérjen segítséget egy szerviztől.

Figyelmeztetés

Az övfeszítők csak akkor üzemképesek, ha az ellenőrzőlámpa nem világít.

A biztonsági övek alapfunkciója akkor is megmarad, ha az övfeszítők már működésbe léptek.



S 11912

Az övfeszítő ellenőrzőlámpája

Az övfeszítőt a légsákkal együtt elektronika ellenőrzi, és működőképességét ellenőrzőlámpa jelzi a műszerfalon. A gyújtás bekapcsolása után az ellenőrzőlámpa kigyullad, majd rövidesen elalszik. Ha nem gyullad ki, vagy ha menet közben világít, akkor az övfeszítő- vagy a légsákrendszer meghibásodott (lásd még 40. oldal).

⚠ Figyelmeztetés

Javíttassa ki a hiba okát. Kérjen segítséget egy szerviztől.

A rendszerbe épített önellenőrzés segíti a gyors hibaelhárítást. Ne felejtse el magával vinni a Car Passt, mikor Opel Szerviz Partnerét felkeresi.

Fontos!

- A gépkocsihoz nem illő tartozékokat, illetve egyéb tárgyakat ne szereljen fel, illetve ne tároljon az övfeszítők működési tartományában, mivel azok az övfeszítők működésbe lépésekor sérülést okozhatnak.
- Semmilyen változtatást ne végezzen az övfeszítők elemein, mert ezzel veszélyezteti a gépkocsi utasainak biztonságát.

⚠ Figyelmeztetés

A szakszerűtlen beavatkozás (pl. eltávolítás vagy beszerelés) működésbe hozhatja az övfeszítőket – ez sérülést okozhat.

- Az övfeszítő és a légzsákrendszer vezérlő elektronikája a középső szerelvényalagútban található. Ezért a működési zavarok elkerülése érdekében ne tartson ezen a helyen mágneses tárgyakat.
- Javasoljuk, hogy az első üléseket szervizben szereltesse ki.
- Az övfeszítők csak egyszer lépnek működésbe. Kérjük, cseréltesse ki a működésbe lépett övfeszítőket. Kérjen segítséget egy szerviztől.
- A gépkocsi leselejtezésekor be kell tartani a vonatkozó biztonsági előírásokat. Ezért a leselejtezést kizárólag egy erre felhatalmazott céggel végeztesse.



Légzsákrendszer ✱

A légzsákrendszer a kormánykeréken és a kesztyűtartó felett ✱ található „Airbag” feliratról ismerhető fel.

A légzsákrendszer elemei:

- légzsák a kormánykerékben és a műszerfalban ✱ felfúvóberendezéssel,
- a vezérlőelektronika ütközésérzékelővel,
- a légzsákrendszer ✱ ellenőrzőlámpája a műszerfalon.

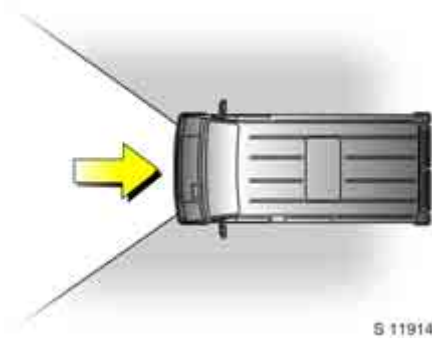

A légszákrendszer működésbe lép:

- a baleset súlyosságától függően,
- az ütközés fajtájától függően,
- az ábrán látható tartományban.

Például:

- Merev tárggyal történő ütközéskor: a légszákok már alacsonyabb sebességnél működésbe lépnek.
- Rugalmas tárggyal való ütközés esetén (pl. egy másik gépkocsival történő ütközéskor): a légszákok csak magasabb sebességnél lépnek működésbe.

A vezető- és utasoldali *első légszákok ezredmásodperceken belül felfúvódnak, és védőpárnát képeznek a vezető és az első utasülésen utazó utas számára. Korlátozzák a vezető és az első utasülésen ülő utas előremozdulását, ezáltal jelentősen csökkentik a felsőtest és a fej sérülésének veszélyét.

- Nem kell félnie a látás korlátozásától, mivel a légszák olyan gyorsan fúvódik fel és ereszt le, hogy ez a balesetkor gyakran fel sem tűnik.

⚠Figyelmeztetés

Az első légszákrendszer akkor nyújt optimális védelmet, ha az ülés, a háttámla és a fejtámla helyesen van beállítva: magasságának megfelelően a vezetőülést úgy állítsa be, hogy egyenesen ülve a kormánykerék felső küllőinek környékét enyhén behajlított karjaival elérje. Az utasülést a lehető legjobban tolja hátra, a háttámlát állítsa egyenesre. Ne dőljön a légszákrendszer borítására, ne hajtson rá a fejét, és ne tegye rá a kezét vagy a lábát.

Ne helyezzen semmilyen tárgyat a légszákok működési tartományába.

Csatolja be megfelelően a hárompontos biztonsági övet (lásd 35. oldal).

A légszákrendszer nem lép működésbe:

- kikapcsolt gyújtásnál,
- kisebb frontális koccanásoknál,
- borulásos baleseteknél,
- oldalirányú, illetve hátsó ütközéseknél, azaz amikor nem nyújtana hatásos védelmet az utasok számára.

⚠Figyelmeztetés

A biztonsági övet mindig be kell csatolni.

A légszákrendszer a hárompontos biztonsági öv kiegészítőjeként szolgál.

Ha nem csatolja be a biztonsági övet, azzal azt kockáztatja, hogy baleset esetén sokkal súlyosabb sérüléseket szenvedhet, és akár ki is eshet a gépkocsiból.

A biztonsági öv segíti a megfelelő ülés helyzet megtartását, ami azért fontos, hogy a légszákrendszer baleset esetén hatásos védelmet nyújthasson.



S 11912

A légszákrendszer ellenőrzőlámpája

Az övfeszítőt a légszákkal együtt elektronika ellenőrzi, és működőképességét ellenőrzőlámpa jelzi a műszerfalon. A gyújtás bekapcsolása után az ellenőrzőlámpa kigyullad, majd rövidesen elalszik. Ha nem gyullad ki, vagy ha menet közben is világít, akkor hiba van a légszákrendszerben.

Baleset esetén ilyenkor előfordulhat, hogy a légszákrendszer nem lép működésbe.

Figyelmeztetés

Haladéktalanul ellenőriztesse a légszákrendszert egy szervizben.

A rendszerbe épített önellenőrzés segíti a gyors hibaelhárítást. A Car Pass kártya legyen kéznél, amikor a gépkocsival felkeresi a szervizt.

Fontos tudnivalók

- A gépkocsihoz nem illő tartozékokat, illetve egyéb tárgyakat ne szereljen fel, illetve ne tároljon a légszákak működési tartományában, mivel azok a légszákak működésbe lépésekor sérülést okozhatnak.
- Semmilyen tárgyat ne helyezzen a légszákrendszerek és az utasok közé, mert az sérülést okozhat!
- A kormánykerékre és a műszerfal körüli területre ne ragasszon fel semmit.
- A légszákrendszer vezérlőelektronikáját a középső szerelvényalagút közelében helyezték el. Ezért a működési zavarok elkerülése érdekében ne tartson ezen a helyen mágneses tárgyakat.

- A kormánykeréket és a műszerfalat csak száraz ruhával vagy belső tisztítóval tartsa tisztán. Ne használjon erős tisztítószereket, mert károsodást okozhatnak.

- Minden légszák csak egyszer lép működésbe. Ha a légszákak egyszer működésbe léptek, akkor ki kell őket cserélni. Keressen fel egy szervizt, és javíttassa ki a hibát okát.
- A járművek sebessége, mozgási iránya és deformálódási tulajdonságaik, ill. az ütközésben részt vevő tárgy tulajdonságai befolyásolják a baleset súlyosságát és a légszákak működésbe lépését. Gépkocsijának sérülési foka és az ebből fakadó javítási költségek önmagukban nem jelzik, hogy a légszák működésbe lépésének feltételei adottak voltak.
- Ne végezzen változtatásokat a légszákrendszer elemein. Ez közlekedésre alkalmatlanná teheti gépkocsiját.

Figyelmeztetés

A szakszerűtlen beavatkozás a légszákrendszer váratlan, robbanásszerű működésbe lépéséhez vezethet, mely sérülésveszéllyel jár.

- Javasoljuk, hogy a kormánykereket, a műszerfalat és az első üléseket szervizben szereltesse ki.
- A gépkocsi leselejtezésekor be kell tartani a vonatkozó biztonsági előírásokat. Ezért a leselejtezést kizárólag olyan céggel végeztesse, ahol újrahasznosítják a gépkocsi alkatrészeit.

⚠Figyelmeztetés

Az utasok ölében nem szabad biztonsági gyermekülést vagy más tárgyat szállítani; ez végzetes sérülések kockázatával járhat.



Biztonsági gyermekülés * használata az első utasülésen légzsákrendszerrel * ellátott gépkocsikban

⚠Figyelmeztetés

Első utasoldali légzsákkal felszerelt gépkocsik *: Tilos az első utasülésre menetiránynak háttal fordított gyermekülést szerelni, mivel az életveszélyes lehet.

Az előre néző gyermekülés használata az első utasülésen is megengedett, ha az ülés a leghátsó helyzetben van.

Az utasoldali első légzsákkal rendelkező gépkocsik a kesztyűtartó felett látható „Airbag” feliratról és a műszerfal oldalára ragasztott – nyitott utasoldali ajtónál látható – matricáról ismerhetők fel.

Biztonsági gyermekülésrendszerek *

Az Opel biztonsági gyermeküléseket kifejezetten az Ön gépkocsijához fejlesztették ki, így a rendszer egy esetleges ütközés esetén optimális védelmet nyújt gyermeke számára. Ezért javasoljuk az Opel biztonsági gyermekülések használatát.

⚠Figyelmeztetés

Ezen tájékoztatás figyelmen kívül hagyása sérüléshez vagy életveszélyhez vezethet.

A megfelelő gyermekülés kiválasztása

Szállítsa gyermekét a haladási iránynak háttal, ameddig csak lehet. Akkor váltson gyermekülést, amikor a gyermek fejét szemmagasságban már nem lehet megfelelően megtámasztani. A gyermek nyakcsigolyái még nagyon gyengék, és baleset esetén kisebb igénybevételnek vannak kitéve, ha a gyermek félig fekvő testhelyzetben van, mint ha ülne.

Megjegyzés

- 12 évesnél fiatalabb vagy 150 cm testmagasságnál alacsonyabb gyermeknek csak megfelelő gyermekülésben szabad utaznia.
- Ha a gépkocsiban gyermek utazik, használja mindig a gyermek testsúlyának megfelelő biztonsági gyermekülést.
- Bizonyosodjon meg róla, hogy a beszerelésre váró gyermekülés megfelelő-e a gépkocsitípushoz.
- A szövetburkolat egy nedves ronggyal tisztítható.
- Ne ragasszon semmit a gyermekülésre, és ne tegyen rá semmilyen huzatot.
- Ha a biztonsági gyermekülés baleset során nagy igénybevételnek volt kitéve, akkor azt ki kell cserélni.
- Győződjön meg róla, hogy a gyermekülés beszerelési helye megfelelő.
- Kövesse a biztonsági gyermekülésrendszerhez mellékelt beszerelési és használati útmutató utasításait.

Az Opel a Movano típushoz a következő gyermeküléseket hagyta jóvá:

Csoport, testsúly és életkor ¹⁾		Opel rendszer
0	Születéstől 10 kg-ig, 10 hónapos korig	Baby Safe
0+	Születéstől 13 kg-ig, 2 éves korig	
I	9-től 18 kg-ig, 8 hónapostól 4 éves korig	Duo ISOFIX
II	15-től 25 kg-ig, 3-tól 7 éves korig	Kid
III	22-től 36 kg-ig, 6-tól 12 éves korig	

¹⁾ Az egyes ülések használatát csak addig javasoljuk, amíg a gyermek el nem éri a felső súlyhatárt.

Amennyiben más gyártmányú gyermekülést használ, akkor bizonyosodjon meg róla, hogy az megfelel a vonatkozó biztonsági előírásoknak.

 **Figyelmeztetés**

Ezen tanácsok figyelmen kívül hagyása személyi sérülésekhez vezethet és életveszélyt okozhat.

Bizonyos országokban a biztonsági gyermekülések használata nem minden ülésen megengedett. Mindig vegye figyelembe az egyes országokban érvényes nemzeti előírásokat.

Az első ülések – minden változat

Csoport, testsúly és életkor	Beszerelési irány a menetirányhoz képest	Első utasülés ¹⁾ (egyes vagy dupla ülés)			
		utasoldali légzsákkal		utasoldali légzsák nélkül	
		egyes vagy középső ülés	szélső ülés	egyes vagy középső ülés	szélső ülés
0: 10 kg-ig vagy kb. 10 hónapos korig 0+: 13 kg-ig vagy kb. 2 éves korig	Háttal	X	X	U	X
I: 9–18 kg vagy kb. 8 hónapostól 4 éves korig	Előre	UF	X	U	X
II: 15–25 kg vagy kb. 3–7 éves kor III: 22–36 kg vagy kb. 6–12 éves kor	Előre	UF	X	U	X

¹⁾ Amennyiben állítható, állítsa az ülést a leghátsó pozícióba. Győződjön meg róla, hogy a biztonsági öv a lehető legegyszerűbben húzódik a váll és az öv felső csatlakozási pontja között.

U = Ennek a súlycsoportnak megfelelő univerzális gyermekülések beszerelhetők a hárompontos biztonsági övvel.

UF = Ennek a súlycsoportnak megfelelő, előre néző univerzális gyermekülések beszerelhetők a hárompontos biztonsági övvel.

X = Ezen súlycsoportba tartozó gyermekeknek ez az üléspozíció nem megfelelő.

Duplakabinos – hátsó ülések

Csoport, testsúly és életkor	Beszerelési irány a menetirányhoz képest	Hátsó ülések	
		szélső ülés (3 pontos öv)	középső ülés (medenceöv)
0: 10 kg-ig vagy kb. 10 hónapos korig	Háttal	U	X
0+: 13 kg-ig vagy kb. 2 éves korig			
I: 9–18 kg vagy kb. 8 hónapostól 4 éves korig	Előre	U	X
II: 15–25 kg vagy kb. 3–7 éves kor	Előre	U	X
III: 22–36 kg vagy kb. 6–12 éves kor			

U = Ennek a súlycsoportnak megfelelő univerzális gyermekülések beszerelhetők a hárompontos biztonsági övvel.

X = Ezen súlycsoportba tartozó gyermekeknek ez az üléspozíció nem megfelelő.

Combi – hátsó ülések

Csoport, testsúly és életkor	Beszerelési irány a menetirányhoz képest	Hátsó ülések					
		2. ülésor			3. ülésor		
		szélső ülés	középső ülés (medenceöv) (3 pontos öv)		szélső ülés	középső ülés (medenceöv) (3 pontos öv)	
0: 10 kg-ig vagy kb. 10 hónapos korig 0+: 13 kg-ig vagy kb. 2 éves korig	Háttal	X	X	U	X	X	X
I: 9–18 kg vagy kb. 8 hónapostól 4 éves korig	Előre	UF	X	U	L	X	X
II: 15–25 kg vagy kb. 3–7 éves kor III: 22–36 kg vagy kb. 6–12 éves kor	Előre	UF	X	U	L	X	L

U = Ennek a súlycsoportnak megfelelő univerzális gyermekülések beszerelhetők a hárompontos biztonsági övvel.

UF = Ennek a súlycsoportnak megfelelő, előre néző univerzális gyermekülések beszerelhetők a hárompontos biztonsági övvel.

L = Csak a típushoz kimondottan jóváhagyott gyermekülések használhatók. Az Opel a „Baby-safe”, a „Duo-ISOFIX” és a „Kid” kategóriájú biztonsági gyermeküléseket hagyta jóvá. Javasoljuk, hogy vegye fel a kapcsolatot Opel Szerviz Partnerével.

X = Ezen súlycsoportba tartozó gyermekeknek ez az üléspozíció nem megfelelő.

Bus – 11–16 személyes kivétel

Csoport, testsúly és életkor	Beszerelési irány a menetirányhoz képest	Hátsó ülések
0: 10 kg-ig vagy kb. 10 hónapos korig 0+: 13 kg-ig vagy kb. 2 éves korig	Háttal	X
I: 9–18 kg vagy kb. 8 hónaptól 4 éves korig	Előre	X
II: 15–25 kg vagy kb. 3–7 éves kor III: 22–36 kg vagy kb. 6–12 éves kor	Előre	X

X = Ezen súlycsoportba tartozó gyermekeknek ez az üléspozíció nem megfelelő.

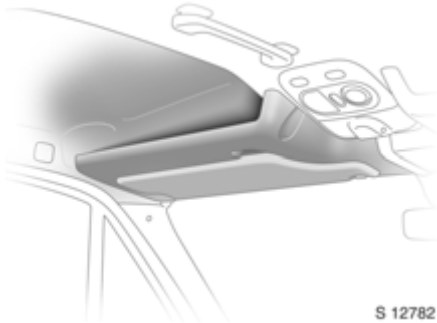

Fej feletti tárolóhelyek

A fej feletti tárolóhelyek a vezető- és az utasülés fölött találhatók.

Ezeken a tárolóhelyen legfeljebb 1 kg-nyi csomag helyezhető el.

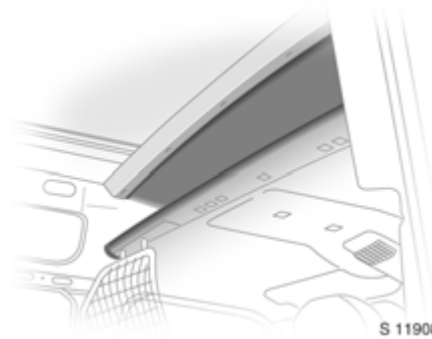

Utastér feletti tárolóhely*

Ezen a tárolóhelyen legfeljebb 30 kg-nyi csomag helyezhető el.

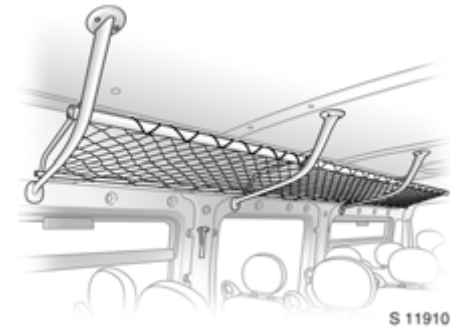

Fej feletti csomagtartó*

Bus kivétel

A gépkocsiban hosszirányban elhelyezett fej feletti csomagtartóban tárgyak tárolhatók.

Ezen a tárolóhelyen legfeljebb 75 kg-nyi csomag helyezhető el.



Csomagtartó állvány *

Bus kivétel

A gépkocsi hátsó részében egy csomagtartó állvány található. Kialakításánál a tárgyak biztonságos tárolását és fuvarozását tartották szem előtt.

További tárolóhelyek

- Irrattartó és jegyzettartó-csíptető * a műszerfalon.
Ezen a tárolóhelyen legfeljebb 2 kg-nyi csomag helyezhető el.
- Zsebek és üvegtartó az első ajtók alsó részén.
- Pohártartó a műszerfal alsó részén.
- Tárolótálca, csomagháló és tárolózseb az üléspad * alatt – lásd 32. oldal.
- Irratrögzítő * az első ülések között.
- Tálca * az üléspad alatt.

Ruhaakasztó

Az első biztonsági övek felső rögzítési pontjai felett található. Figyeljen arra, hogy a felakasztott ruhák ne gátolják a vezetőt a kilátásban, illetve ne akadályozzák a biztonsági öv használatát.

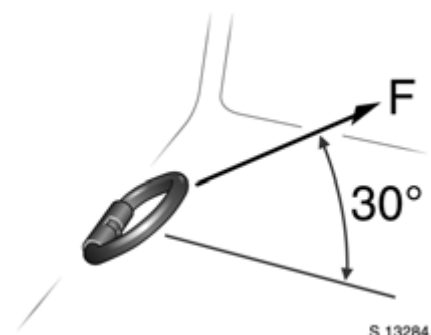

Rögzítőszemek *

A raktérbe szerelt rögzítőszemek a rakomány rögzítésére szolgálnak a csomagháló * vagy a rögzítőhevederek * segítségével.

Legfeljebb 5000 N-nak megfelelő erő terhelve a rögzítőszemeket 30°-os szögben.

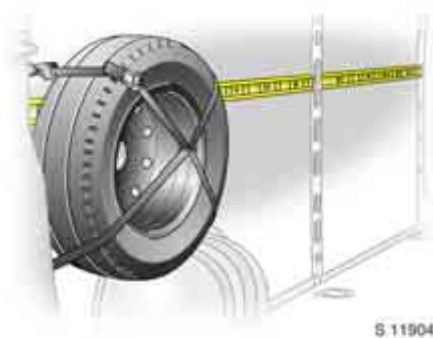

Teherrögzítő sínek *

A teherrögzítő sínek a rakodótérben található és rögzítőpontokként szolgálnak a rakomány rögzítésére.

⚠ Figyelmeztetés

A tárgyak teherrögzítő sínekhez való rögzítésére ne használjon racsnis hevedereket.
Az egyes teherrögzítő sínekhez erősíthető tárgyak tömege ne haladja meg a 75 kg-ot.

Rakodási tanácsok

- A nehéz tárgyakat helyezze minél előrébb a rak térben. Ha egymásra helyezi a szállított tárgyakat, a nehezebbeket tegye alulra. A csomag térben lévő rögzítetlen tárgyak (például erőteljes fékezés esetén) nagy erővel előrerepülhetnek.
- A nehéz tárgyakat rögzítse hevederrel * a csomagtérben található rögzítőszemekhez. Ha a nehéz rakomány a gépkocsi erőteljes fékezése vagy kanyarodása közben elcsúszik, megváltozhat a gépkocsi irányíthatósága.
- Az elakadásjelző háromszög * és az elsősegélydoboz * legyen mindig könnyen hozzáférhető.
- A műszerfalra ne helyezzen semmit. Az ide helyezett tárgyak tükröződnek az üvegen, meggátolják a kilátást és erős fékezéskor előrerepülhetnek.

■ Ne helyezzen tárgyakat egyik légszák * működési tartományába sem, mert azok a légszák működésbe lépésekor sérülést okozhatnak.

■ Még nagy terjedelmű tárgyakat se szállítson félig vagy teljesen nyitott hátsó ajtókkal, mert a mérgező kipufogógázok bejuthatnak az utastérbe. Továbbá a rendszám is csak csukott ajtó esetén megvilágított és olvasható.

■ Tömegadatok, terhelhetőség és tetőterhelés – lásd 151. oldal.

Tetőcsomagtartón való szállításnál (lásd 104. oldal) megnövekszik a gépkocsi oldalszél-érzékenysége, és a menettulajdonságai is hátrányosan változnak a magasabbra került súlypont miatt.

⚠ Figyelmeztetés

Ezen tanácsok figyelmen kívül hagyása személyi sérülésekhez vezethet és életveszélyt okozhat. A gépkocsi utasait is tájékoztassa ennek megfelelően.

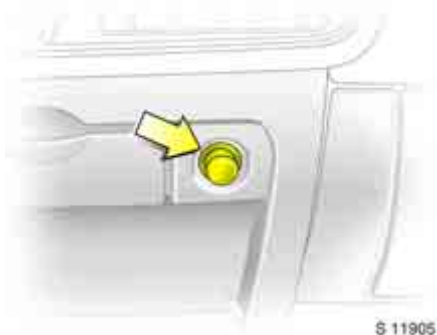



Cigarettagyújtó

Bekapcsolt gyújtás mellett nyomja be a cigarettagyújtót. A fűtőszál felizzása után a felfűtés kikapcsol. Húzza ki a cigarettagyújtót.

Tartozékcsatlakozó

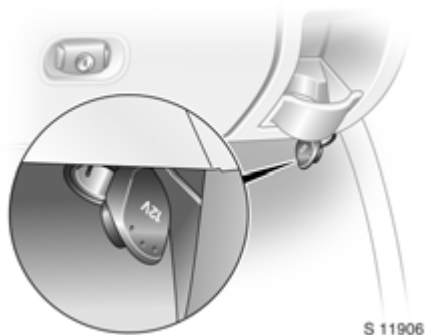
A cigarettagyújtót elektromos tartozékok csatlakoztatására is lehet használni.



Kiegészítő tartozékcsatlakozó  található a gépkocsi utas oldali részében a műszerfal alatt.

Álló motor esetén a tartozékcsatlakozó használata az akkumulátor lemerülését okozhatja. Ne csatlakoztasson áramleadásra alkalmas készülékeket, mint például töltőberendezéseket vagy akkumulátorokat.

A csatlakoztatott elektromos készülékek maximális teljesítményfelvétele nem haladhatja meg a 120 Wattot.

A csatlakoztatott elektromos készülékeknek meg kell felelniük az elektromágneses kompatibilitás terén a vonatkozó EK szabványoknak (DIN VDE 40839), ellenkező esetben a gépkocsiban működési zavarok léphetnek fel.

A jóváhagyással nem rendelkező berendezések kárt okozhatnak a tartozékcsatlakozóban.

Hamutartók ✱

Csak hamu számára használja, egyéb gyúlékony hulladékot ne tároljon benne.

Hordozható hamutartó ✱

A hordozható hamutartó a műszerfali pohártartóban található.

Nyitás: emelje fel a fedelet.

Üritéshez: húzza ki a tartóból.

Első hamutartó ✱

Kinyitás: húzza a fedelet maga felé.

Üritéshez: nyissa ki a hamutartót a rugóslap lenyomásával, és emelje ki.

Visszahelyezéskor: tegye a hamutartót a házának éléhez, majd nyomja teljesen a helyére.

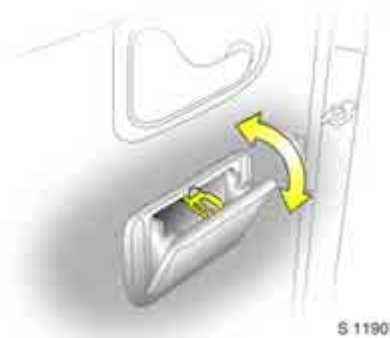
**Hátsó hamutartó ✱**

Üritéshez: nyissa ki a hamutartót a rugóslap lenyomásával, és emelje ki.

Visszahelyezéskor: helyezze a hamutartó alsó élét a helyére, majd nyomja be teljesen.

Műszerek, kezelőszervek

Ellenőrzőlámpák.....	52
Fordulatszám-mérő.....	55
Sebességmérő	55
Üzemanyagszint-jelző	55
Hűtőfolyadék-hőmérséklet kijelző	56
Többfunkciós kijelző.....	56
Olajszint kijelző *.....	57
Fedélzeti számítógép *.....	58
Motorolaj-élettartam ellenőrző rendszer *.....	61
Elektronikus tachográf *.....	62



S17764

Ellenőrzőlámpák

A leírásban szereplő ellenőrzőlámpák nem találhatóak meg minden gépkocsiban. A leírás az összes modellvariációra készült.



Hátsó ablakfűtés *

Lásd 71. oldal.



Tompított fényszóró

A tompított fényszóró bekapcsolt állapotában világít.



Távolsági fényszóró

A távolsági fényszóró bekapcsolt állapotában, valamint a fénykürt működtetésekor világít.



Hátsó ködlámpa

A hátsó ködlámpa bekapcsolt állapotában világít.



Ködfényszóró *

A ködfényszóró bekapcsolt állapotában világít.



Blokkolásgátló fékrendszer (ABS) *

Lásd 99. oldal.



Dízel részecskeszűrő *

A jelzés akkor gyullad ki, ha a dízel részecskeszűrő tisztításra szorul – lásd 90. oldal.



Ülésfűtés *

Az ülésfűtés bekapcsolt állapotában világít.

**Elektromos működtetésű oldallépcső ***

Az oldalsó tologató működésekor aktiválódott elektromos oldallépcső hatására világít. Folyamatos világítása meghibásodásra figyelmeztet. Kérjen segítséget egy szerviztől.

**(Elektronikus menetstabilizáló rendszer) (ESP®^{Plus}) ***

Lásd 92. oldal.

**Motorolaj-élettartam ellenőrző rendszer ***

Lásd 90. oldal.

**Irányjelző lámpák**

Az irányjelző lámpák működése közben villog. Gyorsan villog: az egyik irányjelző izzó kiegészített.

kg**Easytronic teherszállítási üzemmód ***

Az ellenőrzőlámpa akkor gyullad ki a sebességváltó kijelzőjén, ha a teherszállítási üzemmód be van kapcsolva – lásd 81. oldal.

**Easytronic fékezés ***

Lásd 78. oldal.

**Easytronic elektronika ***

Az ellenőrzőlámpa hiba esetén gyullad ki a sebességváltó kijelzőjén – lásd 83. oldal.



A**Easytronic sebességváltó automatikus üzemmódban ***

Az ellenőrzőlámpa akkor gyullad ki a sebességváltó kijelzőjén, ha az automatikus üzemmód be van kapcsolva – lásd 79. oldal.

**Easytronic Téli program ***

Az ellenőrzőlámpa akkor gyullad ki a sebességváltó kijelzőjén, ha a téli üzemmód be van kapcsolva – lásd 80. oldal.

STOP**Motor leállítani**

Ha a **STOP** ellenőrzőlámpa a  vagy  vagy  lámpával egyidejűleg világít, akkor azonnal állítsa le a motort, és vegye fel a kapcsolatot egy szervizzel.

**Indításgátló**

Ha az ellenőrzőlámpa bekapcsolt gyújtásnál villog, az a rendszer hibáját jelzi. A motor nem indítható el – lásd 17. oldal.

**Szerviz / motorvezérlő elektronika ***

Ha az  ellenőrzőlámpa menet közben világít, szakítsa meg az utazást. Ha más ellenőrzőlámpával együtt világít, azt is vegye figyelembe. Kérjen segítséget egy szerviztől – lásd 89. oldal.

**Motorvezérlő elektronika / izzítórendszer / üzemanyagszűrő**

Az izzítás ideje alatt rövid időre kigyullad. Ha folyamatosan világít, az azt jelzi, hogy:

- víz gyűlt össze a dízelüzemanyag-szűrőben. Erressze le a felgyülemlt vizet – lásd 129. oldal.
- Amennyiben meghibásodás történt az elektromos rendszerben vagy víz található az üzemanyagszűrőben, vegye fel a kapcsolatot egy javítóműhellyel.

**Üzemanyagszint**

Ha világít: az üzemanyagszint alacsony, tankoljon.

Soha ne hagyja teljesen kiürülni az üzemanyagtartályt!

Az üzemanyagtartály kiürülése után az üzemanyagrendszert a motor elindítása előtt légteleníteni kell – lásd 106. oldal.

**Motort leállítani**

Akkor gyullad fel a **STOP** jelzéssel együtt, ha a hűtőfolyadék hőmérséklete túl magas. Állítsa le a gépkocsit, és kérjen segítséget egy szerviztől.

**Generátor**

A gyújtás bekapcsolt állapotában világít.
A motor indítása után kialszik.

Ha menet közben gyullad fel a lámpa:
Álljon meg és állítsa le a motort. Megszűnt az akkumulátor töltése, és a motor hűtése leállhat. A fékrásegítés is megszűnhet. Szakítsa meg az utazást, és kérjen segítséget egy szerviztől.

**Olajnyomás**

A gyújtás bekapcsolt állapotában világít.
A motor indítása után kialszik.

Ha menet közben gyullad fel a lámpa:
A motor kenése megszűnhet, ami a motor károsodásával járhat, és akár a hajtott kerekek blokkolásához is vezethet:

- Nyomja le a tengelykapcsoló pedált.
- A fokozatválasztó kart kapcsolja üres állásba.
- Kapcsolja ki a gyújtást (fordítsa a kulcsot A állásba). Jelentősen nagyobb erőfeszítésre lesz szükség a kormányzáshoz és a fékezéshez.

⚠ Figyelmeztetés

Ne húzza ki a gyújtáskulcsot, amíg a gépkocsi meg nem áll! A kormányzár váratlanul záródhat, és ez balesetet okozhat.

Kérjen segítséget egy szerviztől.

**Fékrendszer**

A gyújtás bekapcsolásakor a lámpa behúzott kézifék esetén világít, és/vagy akkor, ha a fékfolyadék szintje túl alacsony.

⚠ Figyelmeztetés

Ha a kézifék nincs behúva, és a lámpa mégis kigyullad: állítsa le a gépkocsit, és azonnal szakítsa meg az utazást. Kérjen segítséget egy szerviztől.

További információ – lásd 98. oldal.

**Hátsó ajtó biztonsági zár ✱**

Lásd 23. oldal.

**Légzsák ✱**

Lásd 38. oldal.

**Nem használt****Vezető biztonsági öve ✱**

Bekapcsolt gyújtásnál világít, ha a vezető biztonsági öve nincs becsatolva. Biztonsági övek – lásd 35. oldal.

**Nem használt****Sebességkorlátozó a sebességtartó automatikában ✱**

Lásd 95. oldal.

**Kipufogógáz-kibocsátás ✱**

Ha az ellenőrzőlámpa világít, az a kibocsátás-szabályozó rendszer hibáját jelzi. A károsanyag-kibocsátás szintje a megengedett fölé emelkedhet. Kérjen segítséget egy szerviztől.

A meghibásodás tönkretetheti a katalizátort – lásd 88. oldal. Azonnal kérjen segítséget egy szerviztől.

**Légrugó: meghibásodás ✱**

A lámpa hiba esetén világít. Kérjen segítséget egy szerviztől.



Fordulatszámérő

A fordulatszámot figyelemmel kíséző vezetéssel üzemanyagot takaríthat meg. A motor percenkénti fordulatszámát mutatja.

Jobb oldali veszélyes tartomány: a megengedett fordulatszámot túllépte, a motor károsodhat!

Amennyiben lehetséges, minden sebességfokozatban az alsó fordulatszám-tartományban közlekedjen (2000–3000 ford/perc), egyenletes sebességet tartva.

Motorfordulatszám korlátozása indításnál *

Bizonyos modelleken a motor károsodásának megelőzése érdekében a motor fordulatszámát elektronikus rendszer korlátozza indításkor.



Sebességmérő

A gépkocsi sebességét mutatja.

Bizonyos gépkocsiváltozatok sebességszabályzóval *¹⁾ vannak felszerelve, amely korlátozza a gépkocsi végsebességét. Erre egy műszerfalon található címke figyelmeztet.

Sebességtartó automatikával felszerelt gépkocsikba sebességkorlátozó *¹⁾ építhető be, amely tetszőlegesen változtatható maximális sebesség beállítását teszi lehetővé – lásd 95. oldal.

¹⁾ A menetkörülményektől függően (pl. meredek lejtőn való lehajtáskor) a gépkocsi sebessége meghaladhatja a beállított határértéket. Ilyen esetekben a vezető felelőssége az adott sebességhatárok betartása.



Üzemanyagszint-jelző

Üzemanyagszint kijelzője:

a világító oszlop jelzi az üzemanyag szintjét.

Ha a kijelző túl alacsony üzemanyagszintet mutat és a figyelmeztető jelzés kigyullad, tankoljon.

Lásd 87. oldal.

Soha ne hagyja teljesen kiürülni az üzemanyagtartályt!



Hűtőfolyadék-hőmérséklet kijelző

Hűtőfolyadék hőmérsékletének kijelzése:

Ha csak az alsó szintjelző részen világít

= A motor még nem érte el az üzemi hőmérsékletet

Ha a szintjelző közepéig világít

= Normál üzemi hőmérséklet

Ha a szintjelző a legfelső részig világít vagy az ellenőrzőlámpa kigyullad ✱

= A hűtőfolyadék hőmérséklete túl magas. Álljon meg és állítsa le a motort. A motor károsodhat. Azonnal ellenőrizze a hűtőfolyadékszintet. Lásd 129. oldal.

Fizikai törvényszerűség, hogy a hűtőfolyadék hőmérsékletét jelző műszer csak megfelelő hűtőfolyadékszint esetén mutat helyes értéket.



Többfunkciós kijelző

A sebességváltó kijelzője ✱

A kiválasztott sebességfokozatot és üzemmód kijelzője Easytronic váltó ✱ esetén.

N Üres fokozat vagy üresjárat

R Hátrameneti fokozat

A Automatikus üzemmód

kg Teherszállítási üzemmód

Téli program

Fékpedál használata

Sebességváltó elektronika

Motorolaj-élettartam ellenőrző rendszer



S 11681

Elektronikus kilométer-számláló és óra ✱

Normál üzemmód:

A kilométer-számláló és az idő látható.

Reset (Lenullázás):

A nullázógomb a sebességmérő mellett található. A gombot egyszer megnyomva a napi kilométer-számláló látható.

Nullázáshoz tartsa nyomva a gombot, amíg a kijelző villogni nem kezd. 1 másodperc múlva a kijelző nullázódik. Ismételt gombnyomásra a kijelző visszatér normál üzemmódba.

Óra beállítás:

Normál üzemmódban tartsa nyomva a gombot, mire a perc kijelzés növekedni kezd.

A kijelző a gomb elengedése után még 5 másodpercig villog, további beállításokra adva lehetőséget.



S 14248

Olajszint kijelző ✱

A kijelzett olajszint csak akkor pontos, ha a gépkocsi vízszintes területen áll, és a motor hideg. Az olajszintkijelző csak akkor törölődik, ha a gyújtás több mint két percig ki volt kapcsolva.

Ha az „OIL” felirat megjelenik a kijelzőn, a motorolaj szintje lecsökkent, ezért utána kell tölteni. Ahhoz, hogy pontosabb kijelzést kapjon az olajszintről, nyomja le hosszan a nullázó gombot – lásd 60. oldal.



A



B



C

S 14249

A kijelzőn megjelenő négyzetek jelzik az olajszintet. Az olajszint csökkenésével a négyzetek sorban eltűnnek, és helyettük vonalak láthatók.

A: Maximális szint

B: Közepes szint

C: Alacsony szint = ellenőrizze az olajszintet, majd pótolja a hiányzó mennyiséget¹⁾

¹⁾ Ha az olajszint túl alacsony, az  ellenőrzőlámpa kigyullad.

A kijelző normál üzemmódra való visszakapcsolásához nyomja meg ismét a nullázó gombot.

Folyadékszintek ellenőrzése és utántöltése – lásd 126. oldal.



Fedélzeti számítógép *

Az elektronikus kilométer-számláló funkciókon kívül a fedélzeti számítógép a következő adatokat jeleníti meg:

- Elfogyasztott üzemanyag
- Átlagfogyasztás
- Pillanatnyi fogyasztás
- Megtehető út
- Megtett út
- Átlagsebesség
- Sebességhatár a sebességtartó automatikában *

Az egyes funkciók között az ablaktörlő irányítókar végén lévő gomb többszöri megnyomásával lehet váltogatni.



Elfogyasztott üzemanyag

Az utolsó nullázás óta elfogyasztott üzemanyag mennyiségét mutatja. A mérést bármikor újra lehet indítani – lásd 60. oldal.



Átlagfogyasztás

Az utolsó nullázás óta elfogyasztott üzemanyag és megtett távolság alapján számított értéket jeleníti meg. A mérést bármikor újra lehet indítani – lásd 60. oldal.



Pillanatnyi fogyasztás

A pillanatnyi fogyasztás értéke 25 km/h feletti sebességnél kerül kijelzésre.



Megtehető út

A tartályban lévő üzemanyaggal megtehető út az aktuális üzemanyagszint és az utolsó nullázás óta számított átlagos üzemanyag-fogyasztás alapján kerül kiszámításra – lásd 60. oldal.



Megtett út

Az utolsó nullázás óta megtett út hosszát jeleníti meg. A mérés bármikor újraindítható.



Átlagsebesség

Az utolsó nullázás óta mért átlagsebességet jeleníti meg. A mérés bármikor újraindítható.

A fedélzeti számítógép az átlagsebesség számításakor nem veszi figyelembe az utazás megszakítása alatt (kikapcsolt gyújtással) eltelt időt.



Sebességhatár a sebességtartó automatikában ❄

Az utolsó nullázás óta beállított sebességhatárt jeleníti meg. Sebességtartó automatika és sebességkorlátozó – lásd 95. oldal.



A fedélzeti számítógép adatainak nullázása

A következő méréseket lehet nullázni:

- Elfogyasztott üzemanyag
- Átlagfogyasztás
- Megtehető út
- Megtett út
- Átlagsebesség

A fedélzeti számítógép nullázásához válasszon ki egy funkciót, majd tartsa lenyomva a „reset„ gombot. Ekkor a kijelző felvilágul, és egy másodperc múlva törli az adatokat.

Az elektromos ellátás megszakadása

Ha az áramellátás megszakadt, vagy az akkumulátor feszültsége túlságosan lecsökkent, a fedélzeti számítógépben tárolt adatok elvesznek.



S 13023

Motorolaj-élettartam ellenőrző rendszer ✱

A gyújtás minden egyes bekapcsolásakor megjelenik a következő esedékes olaj- és olajszűrő-cseréig hátralévő távolság a kijelzőn kb. 5 másodpercre.

Ha már csak 3000 km van hátra a következő olajcseréig, a hátralévő km-ek száma és a  jelzés látható kb. 30 másodpercig emlékeztetőül. Kérjen időpontot egy szerviztől, amilyen hamar csak lehetséges. Kérjen segítséget egy szerviztől.

További információ a motorolaj-élettartam ellenőrző rendszer nullázási műveletéről – lásd 90. oldal.

Figyelmeztető hangjelzések

Vezetés közben hallhatja:

- Az irányjelzők hangjelzését működtetésük közben.
- A sebességtartó automatika ki- és bekapcsolásakor.
- Az alacsony üzemanyagszintre figyelmeztető jelzést az ellenőrzőlámpa kigyulladásakor.
- Easytronic váltónál ✱ a tengelykapcsoló túlhevülésekor.
- Ha a biztonsági öv nincs bekapcsolva ✱.

Leállított gépkocsi esetén, amikor a vezetőoldali ajtó nyitva van:

- Ha a fényszóró be van kapcsolva.
- Easytronic váltó ✱ esetén, ha nem választotta az üres fokozatot, ill. nem nyomta le a fékpedált vagy nem húzta be a kéziféket.

Vezetési tanácsok – lásd 83. oldal, üzemanyag-takarékosság, környezetvédelem – lásd 85. oldal.



S 11870

Ablaktörlők:

mozgassa lefelé a kapcsolókart

 = Szakaszos törlési ütem

1 = Lassú törlési ütem

2 = Gyors törlési ütem

Kikapcsoláshoz billentse vissza a kart alaphelyzetbe.

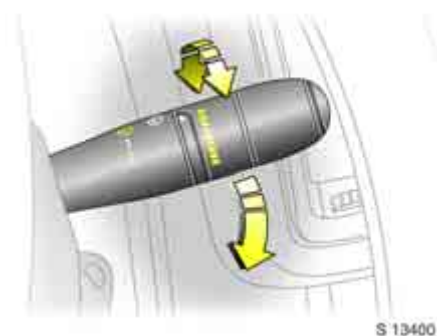

S 13400

**Automatikus törlés
esőérzékelővel *
mozgassa lefelé a kapcsolókart**

 = **Automatikus törlés
esőérzékelővel**

1 = Lassú törlési ütem

2 = Gyors törlési ütem

A rendszer érzékeli a szélvédőn lévő víz mennyiségét, és automatikusan szabályozza a törlési ütemet. A rendszer érzékenysége szabályozható a szakaszos törlési ütem karjának elforgatásával:

Kisebb érzékenység = Forgatás lefelé

Nagyobb érzékenység = Forgatás felfelé

A motor beindítása után az automatikus törlést ismételten be kell kapcsolni.

► További információ – lásd 132. és 136. oldal.

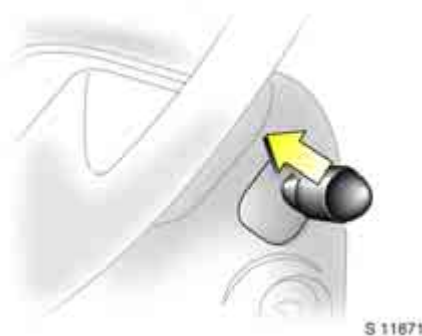

S 11871

**Szélvédőmosó és fényszórómosó
berendezés *
húzza a kart a kormánykerék felé**

A berendezés mosófolyadékot fecskendez a szélvédőre (és bekapcsolt fényszóró esetén a fényszóróra *), ezzel egyidőben a törllapátok néhány törlést végeznek.

Rendszeresen ellenőrizze, hogy a fényszórómosó rendszer kellő hatékonysággal üzemel-e.

Esőérzékelővel * felszerelt gépkocsin mindig tartsa tisztán az érzékelő körüli területet.

► További információ – lásd 133. és 136. oldal.





S 13079

Elektronikus tachográf *

A tachográf a hozzá külön mellékelt kezelési utasításnak megfelelően működik.

Tanulmányozza át a működtetésre vonatkozó előírásokat.



Világítás

Külső világítás	63
A tompított fényszóró automatikus bekapcsolása *.....	64
Hátsó ködlámpa 	64
Ködfényszóró  *.....	64
Hazavezető világítás *.....	65
Fényszórómagasság-állítás  *.....	65
Utastér-világítás.....	65
Fényszórók használata külföldön.....	67





Külső világítás

Fordítsa el a világításkapcsolót:

- O** = Kikapcsolva
-  = Helyzetjelző lámpák
-  = Tompított vagy távolsági fényszóró

Tompított/távolsági fényszóró és fénykürt,
lásd 10. oldal.

A kapcsoló  és  állásában a hátsó helyzetjelző lámpa és a rendszám tábla-világítás is működik.

Nappali menetlámpával ellátott gépkocsik *:
A gyújtás bekapcsolásakor a tompított
fényszóró és a műszerfal-világítás bekapcsol.

A nappali menetlámpa a gyújtás
kikapcsolásakor kialszik.

A nappali menetlámpa és a ködfényszóró *
használatakor tartsa be az adott ország
előírásait.

Vezetés külföldön – lásd 67. oldal.

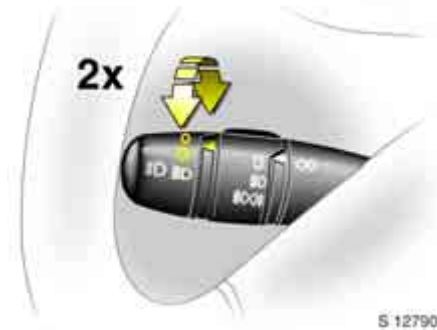

A tompított fényszóró automatikus bekapcsolása *

Járó motornál a tompított fényszóró a környezeti fényviszonyok függvényében automatikusan bekapcsol.

A külső világítás kialszik a gyújtás kikapcsolásakor.

Bekapcsolás

1. Kapcsolja be a gyújtást.
2. Fordítsa a világításkapcsolót ; majd vissza **0** állásba.
3. Ismétlje meg a 2. lépést 5 másodpercen belül.
4. Ekkor kettős nyugtázó hangjelzés hallható.

A funkció kikapcsolása:

1. Kapcsolja be a gyújtást.
2. Fordítsa a világításkapcsolót ; majd vissza **0** állásba.
3. Ismétlje meg a 2. lépést 5 másodpercen belül.
4. Ekkor nyugtázó hangjelzés hallható.

Biztonsági szempontokból javasolt a tompított fényszórót automatikus bekapcsolásra állítani.



Rossz látási viszonyok között, pl. ködben vagy párában, kézzel kapcsolja be a tompított fényszórót.



Irányjelzők, vészvillogó

Lásd 11. oldal.



Hátsó ködlámpa * Ködfényszóró *

Fordítsa el a kapcsolót,  és  ellenőrzőlámpa a műszerfalon világít:

- | | | |
|--|---|--|
| 0 | = | Kikapcsolva |
|  | = | Hátsó ködlámpa bekapcsolva |
|  és  | = | Ködfényszóró és hátsó ködlámpa bekapcsolva |

Tolatólámpa

Bekapcsolt gyújtás esetén a hátrameneti fokozat kapcsolásakor világít.

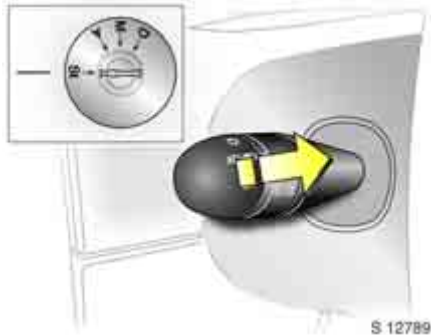

Hazavezető világítás *

A fényszórók bekapcsolnak, és egy ideig bekapcsolva maradnak, miután leállították a gépkocsit.

Bekapcsolás

1. Kapcsolja ki a gyújtást.
2. Vegye ki a gyújtáskulcsot.
3. Nyissa ki a vezetőoldali ajtót.
4. Húzza a kart a kormánykerék felé.

A tompított fényszóró kb. 30 másodpercig világít. Ez a művelet megismételhető legfeljebb négyszer, amivel 2 perces időtartam állítható be.

A gyújtás bekapcsolása vagy a világításkapcsoló elforgatása kikapcsolja a funkciót, még mielőtt az automatikusan lekapcsolna.



Fényszórómagasság-állítás *D*

Bekapcsolt tompított fényszóró mellett a bevilágított útszakasz hosszát a gépkocsi terhelésétől függően állítsa be.

A fényszórómagasság helyes beállítása csökkenti a forgalom többi résztvevőjének vakítását.

- Nincs terhelés = 0
- A megengedett maximális terheléssel = 4



Utastér-világítás

A lámpa fel- és lekapcsoláshoz használja az ábrán nyíllal jelzett kapcsolót. A kapcsoló középső helyzetében a lámpa utastér-világításként * működik, és az első ajtók nyitásakor bekapcsol.

Az utastér-világítás * az ajtók kinyitásakor vagy becsukásakor kapcsolódik be.

Az ajtó becsukása után 15 másodperc késleltetéssel kialszik.

Ha a kulcsot kiveszi a gyújtáskapcsolóból, az utastér-világítás * 15 másodpercre bekapcsol, majd fokozatosan elhalványul.

Az utastér-világítás * a gyújtás bekapcsolásakor azonnal lekapcsol.

Ha a távirányítóval kinyitotta vagy bezárta a gépkocsit, az utastér-világítás * 15 másodpercre bekapcsol, majd fokozatosan elhalványul.



Utastér-világítás és olvasólámpa *

A két lámpát egymástól függetlenül használhatja. Felkapcsoláshoz használja a lámpához közelebb eső kapcsolót.

Ha a lámpa középállásban van, utastér-világításként * működik és az első ajtók nyitásakor bekapcsol.

Távírányítás központi zárral * rendelkező gépkocsik esetén az utastér-világítás 15 másodperc készletetessel alszik ki.

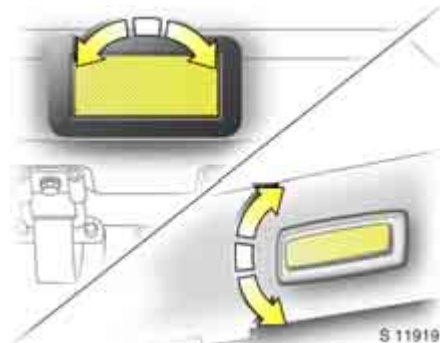

Raktér- és hátsó utastér-világítás *

Billentse a lámpát a három állás egyikébe:

- Folyamatos világítás
- Világít, mikor egy hátsó ajtó nyitva van
- Lekapcsolva





Hátsó utastér-világítás *

Bus kivétel

A hátsó üléstérben a hátsó üléstér megvilágítására lámpák találhatók.

A műszerfalon elhelyezett kapcsológomb a lámpák fel-, illetve lekapcsolására szolgál, amennyiben a lámpák működési állásban vannak:

Nyomja meg a  gombot = Be
 Nyomja meg ismét a  gombot = Ki

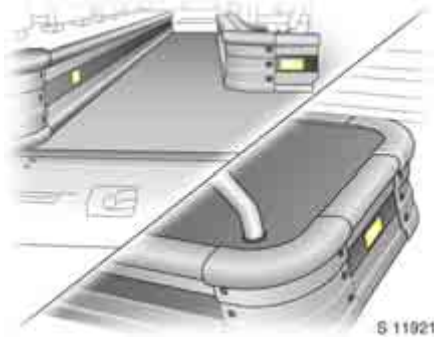

S 11921

Lábtérvilágítás *

Bus kivitel

Lábtérvilágítás került beszerelésre. Megtalálható a megemelt ülésplatformon a középső ülésor mentén. A lámpák az oldalsó tolóajtó vagy a hátsó ajtó nyitásakor működnek.



S 11922

Hátsó utastér-világítás

Duplakabinos

Billentse a lámpát a három állás egyikébe:

- Folyamatos világítás
- Világít, mikor egy hátsó ajtó nyitva van
- Lekapcsolva

Műszerfal-, cigarettagyújtó- és hamutartó-megvilágítás

A külső világítás bekapcsolásakor kezd el világítani.

Fényszórók használata külföldön

Az aszimmetrikus tompított fény a jobb oldali útszegélyt jobban megvilágítja.

Ennek elkerülése érdekében a hagyományos fényszóróüveget fekete szalaggal le kell takarni. Kérjen segítséget egy szerviztől.

Infotainment rendszer

Rádió *.....	68
Mobiltelefonok és rádió adó-vevő berendezések (CB) *.....	68
Navigációs rendszer *.....	69

Rádió *

A rádió kezelésével kapcsolatos információkat lásd a mellékelt használati útmutatóban.

A mozgásban lévő gépkocsi rádiójának vételi tulajdonságai eltérnek az otthoni készülékekétől.

Mivel a gépkocsi antennája a föld közelében van, ezért a rádióállomások nem tudják szavatolni ugyanazt a vételi minőséget, mint az otthoni, nagy külső antennával rendelkező rádiók esetében.

- Az adótól való távolság változása,
- a visszaverődő hullámok zavaró hatása
- és az árnyékolások

sistergést, zörejeket, torzítást, vagy akár a vétel megszűnését is okozhatják.

Mobiltelefonok és rádió adó-vevő berendezések (CB) *

Mobiltelefon beszerelésénél és használatánál mind az Opel, mind a mobiltelefon gyártójának utasításait be kell tartani. Ennek elmulasztása érvénytelenítheti a gépkocsi 95/54/EG EU direktíva szerinti jóváhagyását.

A hibátlan működéshez szükséges feltételek:

- szakszerűen felszerelt külső antenna a lehető legjobb vételért,
- maximum 10 W teljesítmény,
- a telefon megfelelő helyre történő beszerelése – lásd 40. oldal.

A külső antenna megengedett felszerelési helyeiről, a berendezés elhelyezésére, valamint a 10 W-nál nagyobb adásteljesítményű készülékekre vonatkozóan kérjen tanácsot. Javasoljuk, hogy forduljon Opel Szervíz Partneréhez, ahol rendelkeznek a gépkocsijához megfelelő tartozékokkal, és elvégzik azok előírás szerinti beszerelését.

Ha vezetés közben kell telefonálnia, használjon kihangosító készletet. A telefon még kihangosító készlet használatakor is elvonhatja figyelmét a forgalomról. Tartsa be annak az országnak a nemzeti előírásait, ahol éppen vezet.

Figyelmeztetés

Mobiltelefon vagy CB-rádió használata külső antenna nélkül zavart okozhat a gépkocsi elektronikájában.

Ezeket a készülékeket kizárólag külső antennával használja!

Navigációs rendszer *

A rendszert a hozzá külön mellékelt kezelési utasításnak megfelelően használja.

A navigációs rendszerhez kapott CD- vagy DVD-lemezen a helyi térség térképe található.

Kövesse a kezelési utasítás útmutatását arra vonatkozóan, hogy miként juthat hozzá további országok és térségek térképéhez.

Hőmérséklet-szabályozás

Szellőzőnyílások	70
Hátsó ablakfűtés *.....	71
Fűthető külső visszapillantó tükrök *....	71
Elektromos ülésfűtés *.....	71
Ventilátor	72
Légkondicionáló berendezés *.....	74
A hátsó utastér légkondicionálása *....	75
Kiegészítő hátsótérfűtés *.....	76

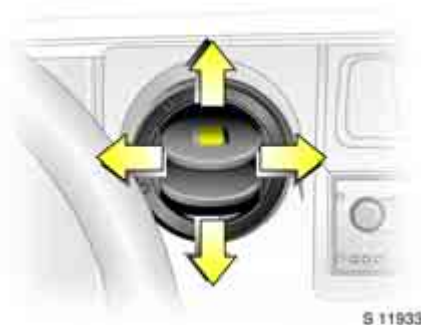

S 11933

Szellőzőnyílások

A fejtér kellemes szellőztetése érdekében állítsa a hőmérséklet-szabályozót a megfelelő helyzetbe.

Középső szellőzőnyílások

Nyitáshoz nyomja meg a zárt szellőzőnyílás közepét. A levegőmennyiség a ventilátor bekapcsolásával növelhető.

A levegőáramlás a rácsok elforgatásával vagy billentésével tetszés szerint irányítható.



S 11934

Oldalsó szellőzőnyílások



A hőmérséklet-szabályozó állásának függvényében a rendszer a gépkocsiba irányítja a levegőt a szellőzőnyílásokon keresztül.

Nyitáshoz nyomja meg a zárt szellőzőnyílás közepét. Záráshoz állítsa zárt helyzetbe a terelőlapátokat.

A levegőáramlás a rácsok elforgatásával vagy billentésével tetszés szerint irányítható.

A levegőmennyiség a ventilátor bekapcsolásával növelhető.

Oldalablak-párátlanító szellőzőnyílások

Állítsa a levegőelosztó kapcsolót  vagy  állásba: a hideg vagy meleg levegő a szélvédőre és az oldalablakokra áramlik (főleg a külső tükrök környékére).



S 11877

Hátsó ablakfűtés * Fűthető külső visszapillantó tükrök *

Csak járó motornál kapcsolja be.

Nyomja meg a  gombot a műszerfalán.

Be = Nyomja meg a  gombot

Ki = Nyomja meg ismét a  gombot

A gombon lévő ellenőrzőlámpa világít.

Kapcsolja ki, amint a szélvédőről eltűnik a pára. Kb. 10 perc után a fűtés automatikusan kikapcsol.



S 11947

Elektromos ülésfűtés *

A  nyomógomb a biztonsági öv mögötti ülésburkolaton található. Csak járó motornál kapcsolja be.

Be = Nyomja meg a  gombot

Ki = Nyomja meg ismét a  gombot

Az ülésfűtést termosztát szabályozza, és automatikusan kikapcsol a megfelelő ülés hőmérséklet elérésekor.

Az ellenőrzőlámpa a rendszer bekapcsolt állapotában világít, nem csak a fűtés közben.



S 11930

Fűtés- és szellőzéskapcsolók

Levegőelosztó kapcsoló

 A fejtérbe

 A fejtérbe és a lábtérbe



 A lábtérbe

 A szélvédőre és a lábtérbe

 A szélvédőre

 A szélvédőre ¹⁾



A forgókapcsoló bármely közbenső helyzetben is megállítható a kívánt befújás érdekében.

A szellőzőnyílásoknak nyitva kell lenniük, ha a kapcsoló  vagy  állásban van.

¹⁾ A belső levegőkeringtetés nem működik, ha a kapcsoló ebben az állásban van.



Szellőzés

- Fordítsa a hőmérséklet-szabályozót a kék mezőbe.
- Kapcsolja be a ventilátort.
- A fejtér maximális szellőztetéséhez: forgassa a levegőelosztó kapcsolót  állásba, és nyissa ki az összes szellőzőnyílást.
- A lábtér szellőztetéséhez: forgassa a levegőelosztó kapcsolót  állásba.
- A fejtér és a lábtér egyidejű szellőztetéséhez: forgassa a levegőelosztó kapcsolót  állásba.



Ventilátor

Ventilátorkapcsoló

Négy fokozat:

- 0 Kikapcsolva
- 4 Maximális levegőbefúvás
- A levegőáramlás erősségét a ventilátor határozza meg. A ventilátort ezért menet közben is kapcsolja be.

Fűtés

A leadott hő a motor hőmérsékletétől függ, ezért a fűtés csak üzemmeleg motor esetén teljes értékű.

Az utastér gyors felmelegítéséhez:

- Forgassa a hőmérséklet-szabályozó kapcsolót a piros mezőbe.
- Kapcsolja be a ventilátort.
- Állítsa a levegőelosztó kapcsolót a kívánt helyzetbe.

Az utasok komfort- és kényelemérzete nagymértékben függ a fűtés és a szellőzés megfelelő beállításától.



Hőmérséklet-szabályozó kapcsoló

Piros zóna = Meleg

Kék zóna = Hideg



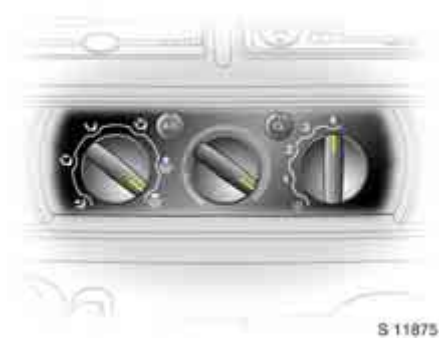

A lábtér fűtése

- Forgassa a hőmérséklet-szabályozó kapcsolót a piros mezőbe.
- A levegőelosztó kapcsolót forgassa  állásba.
- Kapcsolja be a ventilátort.



Az ablakok páratlanítása



- Forgassa a hőmérséklet-szabályozó kapcsolót a piros mezőbe.
- Kapcsolja be a ventilátort.
- A levegőelosztó kapcsolót forgassa  állásba¹⁾.
- Az oldalsó szellőzőnyílásokat szükség szerint nyissa ki, és irányítsa őket az oldalablakokra.
- Zárja be a középső szellőzőnyílásokat.
- Kapcsolja be a hátsó ablakfűtést .

A lábtér egyidejű fűtéséhez a levegőelosztó kapcsolót forgassa  állásba.

¹⁾ A belső levegőkeringtetés nem működik, ha a kapcsoló ebben az állásban van. Légkondicionálóval  felszerelt gépkocsik esetén a légkondicionáló automatikusan felkapcsolódik, ha ebbe az állásba kapcsol.



Az ablakok jégmentesítése

- Forgassa a hőmérséklet-szabályozó kapcsolót a piros mezőbe.
- Kapcsolja be a ventilátort.
- A levegőelosztó kapcsolót forgassa  állásba.
- Az oldalsó szellőzőnyílásokat szükség szerint nyissa ki, és irányítsa őket az oldalablakokra.
- Zárja be a középső szellőzőnyílásokat.
- Kapcsolja be a hátsó ablakfűtést .

A lábtér egyidejű fűtéséhez a levegőelosztó kapcsolót forgassa  állásba.



Légkondicionáló berendezés ❄

A légkondicionáló rendszer a szellőzés, a fűtés és a hűtőberendezés olyan egységét képezi, amely minden évszakban, minden időjárási és külső hőmérsékleti viszony mellett a lehető legnagyobb komfortot biztosítja.

A légkondicionáló berendezés hűtőegysége lehűti a levegőt, és elvonja belőle a nedvességet. Csak kb. +4 °C-os külső levegőhőmérséklet felett, járó motornál és bekapcsolt ventilátor esetén működik:

- Be = Nyomja meg az AC gombot
- Ki = Nyomja meg ismét az AC gombot

Bekapcsolás után a légkondicionáló berendezés a normál fűtés és szellőztetés kapcsolóival működtethető.

A légkondicionáló berendezés hatékonyságának növelése érdekében húzza fel az ablakokat, hogy megakadályozza a hűtött levegő eltávozását.

A légkondicionáló berendezés bekapcsolása elősegíti a párátlanítást.

Nagyon nagy melegben, a légkondicionálás bekapcsolása előtt, először szellőztesse ki a forró levegőt az utastérből az ablakok kinyitásával.

A berendezés bekapcsolásakor legalább egy szellőzőnyílásnak nyitva kell lennie annak érdekében, hogy elkerülje a hőcserélő légmozgás hiányában történő eljégesedését.

A légkondicionáló berendezés működése megnöveli az üzemanyag-fogyasztást. Ezért ne működtesse szükségtelenül.

Karbantartás

A légkondicionáló berendezés hosszantartó, hatékony működése érdekében legalább havonta egyszer kapcsolja be néhány percre a légkondicionáló berendezést az időjárástól és évszaktól függetlenül (csak +4 °C külső hőmérséklet felett lehetséges).

A rendszer hibás működésének elhárítását a tulajdonos nem végezheti el, ezért lépjen kapcsolatba egy szervizzel.

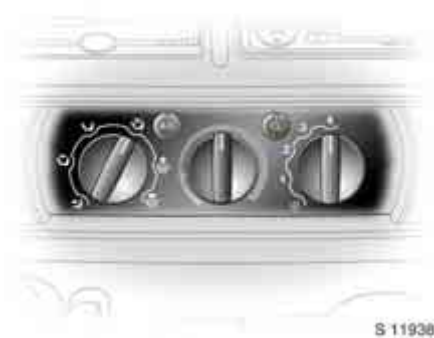

S 11938

Belső levegőkeringtetés-kapcsoló

A fűtés és szellőzés, valamint a légkondicionáló rendszer a normális működés során a külső levegőt használja fel. Araszoló forgalomban a kipufogógázok utastérbe jutásának megakadályozásához nyomja meg a **G** gombot, hogy a rendszer az utastér levegőjét keringtesse.

A belső levegőkeringtető rendszert csak rövid ideig kapcsolja be, hogy elkerülje az utastér levegőjének elhasználódását és a páratartalom megnövekedését.

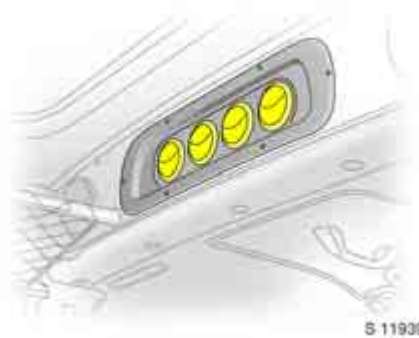

S 11939

A hátsó utastér légkondicionálása *

Bus kivétel

A hátsó utastér egy kiegészítő légkondicionáló rendszerrel van ellátva, mely a vezető és az első utastér feletti négy szellőzőnyíláson keresztül működik. Ezeket a szellőzőnyílásokat ugyanúgy működtesse, mint az első középső és oldalsó szellőzőnyílásokat.

Bekapcsolt légkondicionálónál legalább egy szellőzőnyílásnak nyitva kell lennie, hogy a párologtató ne jegesedjen el a levegőáramlás hiánya miatt.



S 11940

A hátsó, kiegészítő légkondicionáló berendezés működtetéséhez kapcsolja be az alap légkondicionáló rendszert – lásd 74. oldal.

A beáramló levegő mennyiségét és irányát a felett elhelyezkedő műszerfalon található forgatógombbal szabályozhatja:

Három fokozat:

- 0** Kikapcsolva
- 3** Maximális levegőbefúvás

Növeléshez fordítsa el a forgatógombot az óramutató járásával megegyező irányba, csökkentéshez az óramutató járásával ellentétes irányba.



S 11941

Kiegészítő hátsótérfűtés *

A motor lekapcsolt állapotában a hátsó teret a kiegészítő hátsótérfűtéssel lehet fűteni az alsó levegőfűvókákon keresztül. A fej feletti műszerfalon be tudja programozni a fűtés időpontját, napját és a hőmérsékletet.

Megjegyzés

A kiegészítő hátsótérfűtés bekapcsolásakor rövid ideig füst és zaj keletkezhet.

Figyelmeztetés

Ne kapcsolja be a kiegészítő hátsótérfűtést mikor benzinkútnál vagy zárt térben van – sérülésveszélyes!



S 11942

Idő és nap beállítása

Nyomja meg a  gombot, míg a kijelző villogni nem kezd. Feszültség-kimaradás után nyomja meg a  vagy a  gombot röviden, hogy az időkijelzés villogni kezdjen.

Állítsa be az időt a  vagy a  gomb segítségével.

A villogás megszűntével az idő beállításra került.

Ezután a napkijelzés kezd villogni: állítsa be a napot a  vagy a  gomb segítségével.

A villogás megszűntével a nap beállításra került.

A gyújtás kikapcsolása után a kijelző még kb. 15 másodpercig világít.







S 11943

A kiegészítő hátsótérfűtés működtetése

A fűtés bekapcsolásához nyomja meg a  gombot. A fűtés működésekor fűtésjelző jelenik meg a kijelzőn.

A fűtés működési idejének megváltoztatása

A fűtés kikapcsolt állapotában  (a fűtésjelző nem jelenik meg a kijelzőn) nyomja meg a  gombot kb. 3 másodpercre, amíg a fűtésbeállítás időkijelzése el nem kezd villogni a kijelzőn.

A  és a  gomb használatával állítsa be a fűtés időtartamát. Az időtartam beállításra került, amint a kijelző világítása kialszik.



S 11944

A fűtési üzemmód programozása

A gépkocsiban három különböző fűtési programot programozhat be és tárolhat.

Nyomja meg a **P** gombot egymás után többször, amíg el nem éri a kívánt fűtési programot.

Nyomja meg a ◀ vagy a ▶ gombot röviden. A programozási idő villogni kezd a kijelzőn.

A ◀ és a ▶ gombok segítségével állítsa be a kívánt kezdési időpontot, majd a kijelző villogásának megszűntével állítsa be a napot a ◀ és a ▶ gombok segítségével.

Amint az idő és a nap beprogramozásra kerül, a kijelző villogása megszűnik.



S 11945

Egy, már beprogramozott fűtési program aktiválása

Egy tárolt program bekapcsolásához nyomja meg a **P** gombot egyszer, vagy egymás után többször, míg a kívánt program száma meg nem jelenik a kijelzőn.

Semleges fűtésbeállítás vagy memóriaállás bekapcsolása

Nyomja meg a **P** gombot, míg el nem tűnik a programszám a kijelzőről.



S 11946

A hőmérséklet beállítása

A fűtés hőmérsékletének beállításához fordítsa el a fej feletti műszerfalon található forgatógombot.

A hőmérséklet növeléséhez fordítsa el az óramutató járásával megegyező irányba.

A hőmérséklet csökkentéséhez fordítsa el az óramutató járásával ellenkező irányba.

Vezetés, üzemeltetés

Easytronic *.....	78
Az Easytronic váltó kezelése	79
Meghibásodás 	83
Az elektromos ellátás megszakadása ..	83
Vezetési tanácsok	83
Üzemanyag-takarékosság, környezetvédelem	85
Üzemanyag-fogyasztás, üzemanyag, tankolás.....	87
Dízelüzemű motorok üzemanyagai.....	87
Tankolás.....	87
Üzemanyag-elzáró berendezés *.....	88
Motorolaj-élettartam ellenőrző rendszer *.....	90
Karbantartás	91
Légrugó *.....	93
Sebességtartó automatika *.....	94
Parkolásegítő rendszer *.....	97
Fékrendszer	98
ABS  *.....	99
Kerekek, gumiabroncsok	101
Tetőcsomagtartó, lakókocsi- és utánfutó-vontatás	104

Easytronic *

A félautomata Easytronic sebességváltó kézi (kézi üzemmód) vagy automata sebességváltást (automatikus üzemmód) egyaránt lehetővé tesz, mindkét esetben teljesen automatikus tengelykapcsoló-működtetéssel.

Figyelmeztetés

Ezen tanácsok figyelmen kívül hagyása személyi sérülésekhez vezethet és életveszélyt okozhat.



A sebességváltó kijelzője

Az aktuális üzemmódot, programot és sebességfokozatot jeleníti meg.

A motor beindítása

Nyomja le a fékpedált, kapcsolja be a gyújtást. Ha a  jelzés látható a váltó kijelzőjén, nem nyomta le a fékpedált. Ha „N” látható a sebességváltó kijelzőjén, a motor indítható.

Indítás előtt nem szükséges az „N” üres fokozatot kiválasztani. Amennyiben az „N” fokozattól eltérő sebességfokozat van kiválasztva, a sebességváltó kis idő múlva automatikusan üres fokozatba kapcsol.

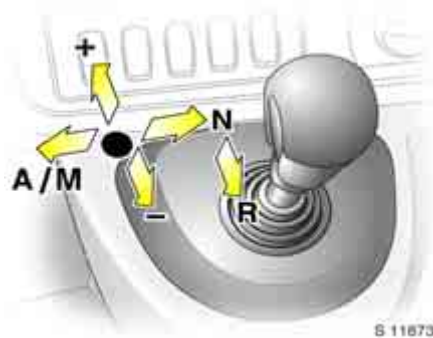

S 11873

Az Easytronic váltó kezelése

A fokozatválasztó kart mozgítsa a kívánt irányba egészen ütközésig. Elengedésekor automatikusan középállásba tér vissza. Figyelje a sebességfokozatot és az üzemmódot a sebességváltó kijelzőjén.

Az üres fokozat kapcsolása

Mozgassa a fokozatválasztó kart **N** állásba.

Automatikus üzemmód

A motor elindításakor az Easytronic automatikus üzemmódban van, a sebességváltó kijelzőjén „A” látható.

Első sebességfokozatba kapcsoláshoz nyomja le a fékpedált, és mozgítsa a fokozatválasztó kart + irányba.

A fékpedál felengedésekor gázadás nélkül a gépkocsi kúszni kezd, azaz lassan elindul.

A gyors elindulás a fékpedál felengedésével és a gázpedál megnyomásával valósítható meg.

Automatikus üzemmódban a váltó a vezetési feltételeknek megfelelően kapcsolja a sebességfokozatokat.

Kézi üzemmód

Kézi üzemmódban kézzel válthat a sebességfokozatok között. Ha a gépkocsi automatikus üzemmódban van, a kézi üzemmód a választókar **A/M** irányba történő elmozdításával választható. A kiválasztott sebességfokozat a sebességváltó kijelzőn látható.

Első sebességfokozatba kapcsoláshoz nyomja le a fékpedált, és mozgítsa a fokozatválasztó kart + vagy - irányba. A sebességváltó kijelzőjén 1 jelenik meg.

A fokozatválasztó kar mozdítása a + vagy - irányba:

- + Magasabb sebességfokozatba kapcsolás.
- Alacsonyabb sebességfokozatba kapcsolás.

Ha a motor fordulatszáma túl alacsony, az Easytronic önműködően alacsonyabb sebességfokozatba kapcsol, még kézi üzemmódban is. Ezzel megelőzhető a motor lefulladása.

Amennyiben túl kis sebesség mellett kapcsolna magasabb, vagy túl nagy sebesség mellett alacsonyabb sebességfokozatot, akkor nem történik meg a kapcsolás. Ez megakadályozza a motor túl alacsony vagy túl magas fordulatszámon való járatását.

A fokozatválasztó kar gyors egymás utáni mozgatásával a sebességfokozatok átugorhatók.

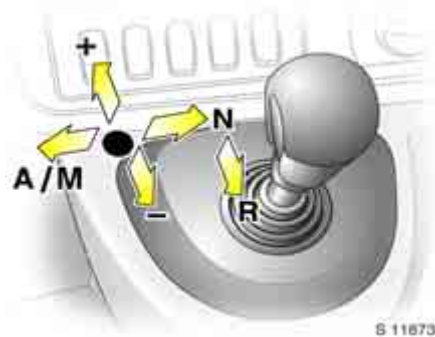

S 11873

A hátrameneti fokozat kapcsolása

Csak a gépkocsi álló helyzetében kapcsolja ezt a fokozatot.

Nyomja le a fékpedált és mozdítsa a fokozatválasztó kart az **R** irányba.

A hátrameneti fokozat bekapcsol, és „R” jelenik meg a sebességváltó kijelzőjén.

A fékpedál felengedésekor a gépkocsi kúszni kezd, azaz lassan elindul. Óvatosan nyomja meg a gázpedált.



S 11948

Téli program ❄️

A csúszós úton való elindulás megkönnyítéséhez nyomja meg a ❄️ gombot, mire a ❄️ jel lesz látható a sebességváltó kijelzőjén. Az Easytronic automatikus üzemmódba vált és a megfelelő sebességfokozatba kapcsol.

A téli program kikapcsolható:

- a ❄️ gomb ismételt megnyomásával,
- a gyújtás kikapcsolásával.

Szélsőségesen magas kuplungtárcsa-hőmérsékletnél az Easytronic védelmének érdekében váltakozó figyelmeztető hangjelzés hallható. Ilyen esetekben nyomja le a fékpedált, válassza az „N” fokozatot, húzza be a kéziféket, és várjon, amíg a tengelykapcsoló lehül.

Ha bekapcsolt téli programnál kézi üzemmódba állítja a sebességváltót, a téli program kikapcsol.



S 11949

Teherszállítási üzemmód kg

A teherszállítási program kézi és automatikus üzemmódban egyaránt használható.

A sebességfokozatok váltáspontja mindkét esetben automatikusan alkalmazkodik a megnövekedett terheléshez. Nyomja meg a **kg** gombot, mire a teherszállítási program bekapcsol, és a **kg** szimbólum jelenik meg a váltó kijelzőjén. Az Easytronic ekkor optimalizálja a sebességfokozatok kapcsolását.

A teherszállítási program kikapcsolható:

- a **kg** gomb ismételt megnyomásával,
- a gyújtás kikapcsolásával.

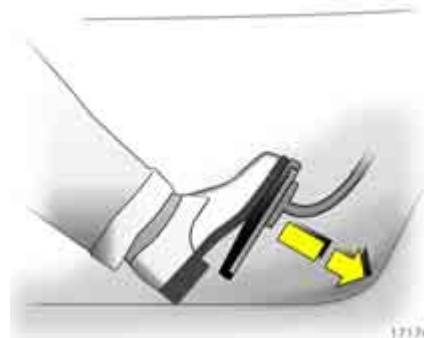

17176 T

Kickdown

Nyomja a gázpedált az ütközőponton túl: bizonyos sebesség alatt a sebességváltó alacsonyabb sebességfokozatba kapcsol. Ilyenkor a teljes motorteljesítmény rendelkezésre áll a gyorsításhoz.

A motor maximális fordulatszámához közelítve a váltó magasabb sebességfokozatba kapcsol kickdown alatt, még kézi üzemmódban is.

Ez az automatikus kapcsolás kickdown nélkül nem következik be kézi üzemmódban.

Motorfék-rásegítés

Automatikus üzemmód

Lejtmenetben az Easytronic nem vált magasabb sebességfokozatba, amíg a motor fordulatszáma viszonylag magas tartományba nem ér. Fékezés során az Easytronic kellő időben alacsonyabb sebességfokozatba kapcsol.

Kézi üzemmód

A motorfék hatásának érvényesítéséhez lejtmenetben megfelelő időben kapcsoljon alacsonyabb sebességfokozatba.

A gépkocsi leállítása

Álló gépkocsi esetén a sebességváltó automatikus és kézi üzemmódban is magától első sebességfokozatba kapcsol, és oldja a tengelykapcsolót. Ha a váltókar R állásban van, a hátrameneti fokozat bekapcsolat állapotban marad ebben az esetben is.

Lejtőn történő megálláskor húzza be a kéziféket vagy nyomja le a fékpedált. A tengelykapcsoló túlmelegedésének megelőzése érdekében szaggatott hangjelzés figyelmeztet a fékpedál lenyomására vagy a kézifék behúzására.

Hosszabb megállás esetén – például csúcsforgalomban – állítsa le a motort.

Parkolás

Kiszállás előtt:

- húzza be a kéziféket,
- vegye ki a gyújtáskulcsot.

A gépkocsi az utoljára használt sebességfokozatban marad (lásd a sebességváltó kijelzőjét). A fokozatválasztó kar **N** állásában a gépkocsi nincs sebességben (üres állás).

A gyújtás kikapcsolását követően az Easytronic nem reagál a választókar mozgatására.

Ha a gyújtás nincs kikapcsolva vagy a kézifék nincs behúzva, a vezetőoldali ajtó nyitásakor figyelmeztető hangjelzés hallható.

A gépkocsi hintáztatása

Amennyiben a gépkocsi hóban, sárban, homokban vagy gödörben elakadt, akkor kapcsolgasson felváltva az **R** és **A** fokozatok között (vagy + és - irányba), miközben megfelelő ütemben enyhe gázt ad. A motor fordulatszámát tartsa alacsonyan, és ne adjon hirtelen gázt.

Ezt a módszert csak a fenti különleges esetekben alkalmazza.



Pontos manőverezés

Parkolóba, garázsba történő előre-hátra manőverezéskor a fék megfelelő adagolásával használja ki a gépkocsi kúszóképességét.

Soha ne nyomja le egyszerre a gáz- és a fékpedált.

Szélsőségesen magas kuplungtárcsa-hőmérsékletnél az Easytronic védelmének érdekében váltakozó figyelmeztető hangjelzés hallható. Ilyen esetekben nyomja le a fékpedált, válassza az „N” fokozatot, húzza be a kéziféket, és várjon, amíg a tengelykapcsoló lehül.



Meghibásodás

Ha az Easytronic működésében hiba lép fel, a sebességváltó kijelzőjén  jelzés jelenik meg.

Megfelelő óvatossággal és előtekintéssel folytathatja útját. Keressen fel egy szervizt, és javíttassa ki a hiba okát. A rendszerbe épített önellenőrzés segíti a gyors hibaelhárítást.

Az elektromos ellátás megszakadása

Sebességi fokozat kapcsolása után a tengelykapcsolót a rendszer nem engedi fel, ha a gépkocsi akkumulátora lemerült. A gépkocsi mozgásképtelen.

Ha az akkumulátor lemerült, segédindító kábel segítségével indíthatja el a gépkocsit – lásd 108. oldal.

Ha az elektromos ellátás megszakadásának nem az akkumulátor lemerülése az oka, lépjen kapcsolatba egy javítóműhellyel.

Vezetési tanácsok

Az első 1000 km

Közlekedjen változó sebességgel, lendületesen. Ne adjon teljes gázt. Ne erőltesse túl alacsony fordulatszámra a motort.

Közlekedjen rugalmasan, használja az összes sebességfokozatot. A gázpedált valamennyi sebességfokozatban legfeljebb a pedálút háromnegyedéig nyomja le.

Ne közlekedjen gyorsabban, mint a végsebesség háromnegyede.

Ez a tájékoztatás a motor és az erőátvitel egyes részeire (pl. végáttételre) vonatkozik.

Soha ne közlekedjen leállított motorral

Leállított motor mellett számos egység nem működik (pl. a fékrásegítő és a szervokormány). Ha leállított motorral közlekedik, veszélyezteti önmaga és mások épségét.

Fékrásegítő

Álló motornál a fékrásegítő hatása a fékpedál egy-kétszeri lenyomása után megszűnik. A fékhatás nem csökken, azonban lényegesen nagyobb pedálerőre van szükség a gépkocsi megállításához.

Szervokormány

Soha ne tartsa a kormánykereket véghelyzetben, ha a gépkocsi áll, mivel ez tönkretelheti a szervokormány szivattyúját.

Ha valamilyen okból (pl. a gépkocsi kikapcsolt motorral történő vontatásakor) a rásegítés megszűnik, akkor is lehetséges a gépkocsi kormányzása, de ehhez nagyobb erőfeszítésre van szükség.

Hegyvidéki utazás, lakókocsi/utánfutó-vontatás

Elektromos hűtőventilátor: A motor fordulatszáma nem befolyásolja a hűtés teljesítményét. Ezért emelkedőn haladva mindaddig nem szükséges visszaváltani, amíg a gépkocsi a magasabb fokozatban is erőlködés nélkül halad.

Közlekedés tetőcsomagtartóval

Ne lépje túl a megengedett tetőterhelést. A biztonság érdekében egyenletesen ossza el a terhelést, és rögzítse szorosan a csomagokat hevederekkel, hogy ne mozdulhassanak el. Ne közlekedjen 120 km/h sebességnél gyorsabban. Gyakran ellenőrizze és feszítse meg a rögzítő hevedereket.

A motor leállítása

Nagyon magas hűtőfolyadék-hőmérséklet esetén (pl. hegymenet után): a hőtorlódás elkerülése érdekében a motort csak kb. 2 perces alapjáraton való járatás után állítsa le.

Miután leállította a motort, előfordulhat, hogy a hűtőventilátorok a motor leállítását követően tovább működnek.

Turbófeltöltős motorral rendelkező gépkocsik

Nagy fordulatszámon vagy nagy motorterheléssel való üzemelés után – a turbófeltöltő védelme érdekében – járassa a motort leállítás előtt rövid ideig kis terhelésen, vagy üresjáratban körülbelül 30 másodpercig.

Energiatakarékosság – több kilométer

Tartsa be az előző oldalon felsorolt bejáratási tanácsokat és a következő oldalakon olvasható, energiatakarékosságra vonatkozó tanácsokat.

A műszakilag helyes és gazdaságos üzemeltetés biztosítja a gépkocsi tartós teljesítőképességét, és meghosszabbítja annak élettartamát.

Motorfék üzemmód

Motorféknél automatikusan megszűnik az üzemanyag-ellátás, például lejtmenetben vagy fékezéskor. Annak érdekében, hogy ez megtörténjen, motorfék üzemben ne adjon gáz, és ne nyomja le a tengelykapcsoló pedált.

Fordulatszám

Lehetőség szerint minden sebességfokozatban az alacsony fordulatszám-tartományt használja.

A motor bemelegítése

Hidegindítás után ne „pörgesse” a motort. Az üzemi hőmérséklet eléréseig a motort közepes fordulatszámon üzemeltesse.

A hidegindítást követően az Easytronic * nagyobb fordulatszámon kapcsol magasabb sebességfokozatba. Ez biztosítja a katalizátor üzemi hőmérsékletének gyorsabb elérését a kisebb szennyezőanyag-kibocsátás érdekében.

A megfelelő sebességfokozat kiválasztása

Ne pörgesse a motort a sebességváltó üres állásában vagy alacsony sebességfokozatban. A kapcsolt fokozatokhoz vagy a sebességváltó áttételéhez képest túl nagy sebességgel való közlekedés, valamint a városi araszoló forgalomban való közlekedés növeli az üzemanyag-fogyasztást és a motor kopását.

Visszakapcsolás

A sebesség csökkenésekor kapcsoljon vissza eggyel alacsonyabb sebességfokozatba. Magas fordulatszámnál ne csúsztassa a tengelykapcsolót. Ez különösen fontos hegymenet esetén.

Üzemanyag-takarékosság, környezetvédelem

Iránymutató technológia

Az Ön gépkocsijának kifejlesztésekor és gyártásakor az Opel környezetbarát és nagyrészt újrahasznosítható anyagokat használt fel. A gyártás során alkalmazott technológiák szintén környezetbarátak.

A termelés közben képződött hulladék újrahasznosításra kerül. Az energia- és a vízigény csökkentése is megóvjá a természet tartalékait.

A magas színvonalú tervezésnek köszönhetően az Opel gépkocsik könnyen szétszerelhetőek életciklusuk végén, és a különböző anyagok könnyen szétválaszthatók az újrahasznosításhoz.

Veszélyes anyagok, mint az azbeszt vagy a kadmium, nem kerülnek felhasználásra. A légkondicionáló berendezés ❄️ hűtőközege freonmentes.

Az új fényezési technológia vizet használ oldószerként.

Az életciklusuk végéhez ért gépkocsik újrahasznosítása

Az életciklusuk végéhez ért gépkocsik újrahasznosításáról és az újrahasznosító központokról a www.opel.com internetcímen talál bővebb információt.

Vezessen gazdaságosan és környezetkímélő módon

■ A magas üzemanyag-fogyasztás, zaj- és szennyezőanyag-kibocsátás gyakran a nem energiatakarékos és környezetbarát vezetési stílus következménye.

■ Vezetés közben gondoljon az energiatakarékosságra: „több kilométer kevesebb üzemanyaggal”.

Csökkentse a gépkocsi zajszintjét és a szennyezőanyag-kibocsátás mértékét környezetbarát vezetési stílus kialakításával. Így nem csak gazdaságosabban közlekedhet, de óvja környezetét, és javítja az életminőséget is.

Az üzemanyag-fogyasztás nagymértékben az Ön vezetési stílusától függ. A következő tanácsokkal abban szeretnénk segíteni Önnek, hogy minél jobban megközelítse a gyárilag megadott üzemanyag-fogyasztási értékeket.

Ellenőrizze gépkocsija üzemanyag-fogyasztását minden tankolásakor. Ez megkönnyíti az üzemanyag-fogyasztás növekedését okozó esetleges rendelleneségek korai észlelését.

A motor bemelegítése

■ A hideg motort ne melegítse alapljáraton és magas fordulatszámra, mert ez feleslegesen növelné az üzemanyag-fogyasztást, a motor kopását, a zajterhelést, valamint a szennyezőanyag-kibocsátást.

■ A motor indítása után rögtön induljon el. Az üzemi hőmérséklet eléréséig használja a motort közepes fordulatszámra.

Egyenletes sebesség

■ Az egyenetlen vezetési stílus jelentősen megnöveli a fogyasztást és a szennyezőanyag-kibocsátást.

■ Ne gyorsítson és ne fékezzen feleslegesen. Vezessen egyenletes sebességgel.

Helyes útvonaltervezéssel lehetőleg kerülje el a gyakori elindulással-megállással járó araszolgatást, például közlekedési lámpáknál, forgalmi dugókban. Lehetőség szerint válasszon olyan útvonalat, amelyen folyamatos a forgalom.

Üresjárat

■ A motor üresjáratban is fogyaszt üzemanyagot.

■ Ha egy percnél tovább kell várakoznia, érdemes leállítani a motort. Öt perc alapjáraton fogyasztás körülbelül 1 km utazás fogyasztásának felel meg.

Motorfék üzemmód

■ Motorféknél automatikusan megszűnik az üzemanyag-ellátás, például lejtmenetben vagy fékezéskor.

■ Annak érdekében, hogy a motorfék működésbe lépjen, ne adjon gázt és ne nyomja le a tengelykapcsoló pedált.

A megfelelő sebességfokozat kiválasztása

■ A magas motorfordulatszám magas fogyasztást és fokozott motorkopást okoz.

■ Ne pörgesse a motort. Kerülje a magas fordulatszámmal való utazást.

A fordulatszám-mérő segít az üzemanyag megtakarításában. Amennyiben lehet, alacsony fordulatszámon és egyenletes sebességgel autózzon. Mindig a lehető legmagasabb sebességi fokozatban vezessen, váltson magasabb fokozatba, amint lehetséges, és ne kapcsoljon vissza, amíg a motor nem kezd egyenetlenül járni.

Nagy sebesség

■ Minél nagyobb a sebesség, annál nagyobb az üzemanyag-fogyasztás és a zajszint is. A végsebesség közelében autózva nagyon nagy az üzemanyag-fogyasztás, a zajszint és a károsanyag-kibocsátás.

■ A gázpedálnak már kismértékű visszaengedése is jelentős fogyasztás-csökkenéssel jár a sebesség jelentéktelen csökkenése mellett.

Amennyiben nem közlekedik gyorsabban, mint a gépkocsi végsebességének háromnegyede, úgy 50%-kal kevesebb üzemanyagra lesz szüksége a menetidő jelentős növekedése nélkül.

Gumiabroncs-levegőnyomás

■ A nem megfelelő gumiabroncs-levegőnyomás és az általa okozott nagyobb gördülési ellenállás kétszeresen is költséges: magasabb üzemanyag-fogyasztást és gyorsabb gumiabroncskopást eredményez.

■ Legalább kéthetente ellenőrizze a gumiabroncsok levegőnyomását.

Elektromos fogyasztók

■ Minden bekapcsolt elektromos fogyasztó növeli az üzemanyag-fogyasztást.

■ Kapcsolja ki azokat a fogyasztókat, amelyekre nincs szüksége (pl. légkondicionáló berendezés ✱, hátsó ablakfűtés ✱).

Tetőcsomagtartó

■ A tetőcsomagtartó 100 km-enként akár 1 literrel is megnövelheti az üzemanyag-fogyasztást a megnövekedett légellenállás miatt.

■ Ha nem használja ezeket a kiegészítőket, szerelje le őket.

Javítás és karbantartás

■ A motoron végzett szakszerűtlen javítások az üzemanyag-fogyasztás növekedését okozhatják. Soha ne végezzen saját kezűleg javításokat a motoron.

Bizonyos anyagok nem megfelelő elhelyezésével arakatlanul is megszeghet környezetvédelmi rendszabályokat.

Bizonyos alkatrészek nem újrahasznosíthatóak.

Egyes anyagokkal való érintkezés ártalmas lehet az egészségre.

■ Javasoljuk, hogy a javítási és karbantartási munkákat bízza Opel Szerviz Partnerére.

Különleges vezetési körülmények

■ A meredek, kanyargós emelkedők, a rossz minőségű utak és a téli közlekedés mind növeli a fogyasztást.

Az üzemanyag-fogyasztás jelentősen megelemelkedhet városi közlekedés során és télen, különösen akkor, ha csak rövid utakra használja a gépkocsit, amikor a motor nem éri el üzemi hőmérsékletét.

■ Ilyen körülmények között is kövesse a fenti tanácsokat az alacsonyabb üzemanyag-fogyasztás érdekében.

Üzemanyag-fogyasztás, üzemanyag, tankolás

Az üzemanyag-fogyasztást az adott vezetési körülmények befolyásolják.

A különböző kiegészítő felszerelések megnövelik a gépkocsi önsúlyát. Ez növeli a fogyasztást és csökkenti a végsebességet.

Az első néhány ezer kilométer megtétele alatt nagyobb a súrlódás a motor és a váltó alkatrészei között. Ez megnöveli az üzemanyag-fogyasztást.

Dízelüzemű motorok üzemanyagai

A dízelmotort csak a kereskedelemben kapható, DIN EN 590 szabványnak megfelelő üzemanyaggal üzemeltesse. Teljesen vagy részben növényi olaj alapú üzemanyag (mint pl. repceolaj vagy biodízel), tüzelőolaj, háztartási fűtőolaj, tengerészeti dízelolaj, Aquazole vagy más dízelolaj-víz oldat stb. nem használható.

A dízel üzemanyag viszkozitása és szűrhetősége hőmérsékletfüggő.

A kereskedelmi forgalomban ezért télen olyan dízel üzemanyag kapható, amelynek jobb az alacsony hőmérsékletű tulajdonságai. Már a tél beállta előtt ügyeljen arra, hogy téli dízel üzemanyagot tankoljon.

További adalékolás megengedett, ha a gyártó által garantált téli üzemeltetési tulajdonságokkal rendelkező dízel üzemanyagot tankolja, vagy ha a dízelüzemanyag-szűrő külső hőmérséklettől függő fűtéssel rendelkezik.

Ne hígítsa a dízel üzemanyagot benzinüzemű motorok üzemanyagaival.

Tankolás

Figyelmeztetés

Az üzemanyag kezelése odafigyelést igényel.

Tankolás előtt állítsa le a motort és az esetleg utólagosan beszerelt belső égésű fűtőberendezéseket (felismerhető a tanksapka fedélre helyezett matricáról). Kapcsolja ki a mobiltelefonokat.

Az üzemanyag gyúlékony és robbanásveszélyes. Kerülje ezért az üzemanyag közelében és kezelése közben a nyílt láng vagy bármilyen szikraképző eszköz használatát. Ne dohányozzon! Ez vonatkozik azokra a helyekre is, ahol az üzemanyag jelenléte – jellegzetes szagáról – csupán gyanítható. Ha a gépkocsiban ilyen szagot érez, haladéktalanul derítse ki ennek okát.



Az üzemanyag-betöltő nyílás a gépkocsi jobb oldalán, elől található.

A tanksapka kinyitásához helyezze be a kulcsot, fordítsa el balra, majd vegye le a tanksapkát.

A megfelelő feltöltés nagymértékben függ a töltőpisztoly helyes működtetésétől:

1. Helyezze be teljesen a töltőpisztoly csövét az üzemanyag-töltő nyílásba, és kapcsolja be.
2. A töltőpisztoly első, automatikus kikapcsolódása után a tank névleges kapacitását további két adag üzemanyag betöltésével érheti el. Győződjön meg róla, hogy a töltőpisztoly csöve teljesen a nyílásban van.

Záráshoz helyezze vissza a tanksapkát és addig tekerje, amíg kattantást nem hall.

Az esetleg kicsordult üzemanyagot azonnal törölje le.



Üzemanyag-elzáró berendezés *

Amennyiben a gépkocsi balesetet szenved, az üzemanyag-elzáró automatikusan megszakítja az üzemanyag-ellátást.

Újraindítás előtt ellenőrizze, hogy a

- gépkocsi üzemképes,
- nincsen üzemanyagszag és
- nincsen üzemanyag-szivárgás.

Az üzemanyag-ellátás újraindításához a gomb lenyomásával állíthatja vissza az üzemanyag-elzárót.

Katalizátor, kipufogógáz-kibocsátás

Katalizátor dízelüzemű motorokhoz

A következő tanácsok figyelmen kívül hagyása a katalizátor vagy a gépkocsi meghibásodásához vezethet:

A motor egyenetlen járása, teljesítményének jelentős csökkenése vagy egyéb szokatlan üzemzavar esetén a lehető legrövidebb időn belül forduljon szervizhez. Szükség esetén az utazást rövid ideig kis sebességgel és alacsony fordulatszámra folytatni lehet.

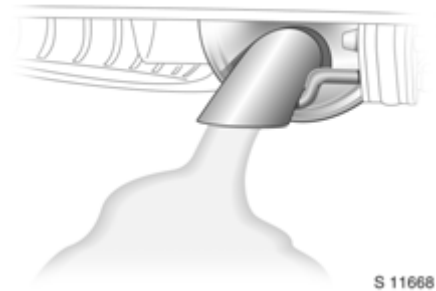

Szabályozott kipufogógáz-kibocsátás

Szerkezeti megoldások révén – elsősorban a keverékképzés területén – a kipufogógáz károsanyag-tartalmát, úgymint a szén-monoxid (CO), a szénhidrogének (CH) és a nitrogén-oxidok (NO_x) arányát a minimálisra csökkentették.



A kibocsátás-szabályozó rendszer ellenőrzőlámpája

Amennyiben a motor működése közben kigyullad, akkor a kibocsátás-szabályozó rendszer meghibásodott. A károsanyag-kibocsátás szintje a megengedett fölé emelkedhet. Azonnal kérjen segítséget egy szerviztől.



A motorvezérlő elektronika ellenőrzőlámpája

A gyújtás bekapcsolásakor néhány másodpercig világít.

Amennyiben a motor működése közben gyullad ki, akkor a motorvezérlő elektronika meghibásodott. Az elektronikus rendszer szükségprogramra kapcsol. Ilyenkor megnőhet az üzemanyag-fogyasztás, és megváltozhat a gépkocsi vezethetősége. Egyes esetekben a hiba kiküszöbölhető a motor leállításával és újraindításával. Amennyiben járó motor mellett az ellenőrzőlámpa ismét kigyullad, a hiba elhárítása érdekében forduljon szervizhez.



Dízel részecskeszűrő *

A dízel részecskeszűrő kiszűri a kipufogógázok káros koromrészecskéit. A rendszer rendelkezik egy öntisztító funkcióval (regenerálás), ami bizonyos időközönként automatikusan működésbe lép. A szűrő tisztítása a lerakódott koromrészecskék nagy hőmérsékleten való elégetésével történik. A regenerálás ideje alatt az üzemanyag-fogyasztás megnövekedhet, füst szaga érezhető, és beindulhat a hűtőventilátor.

Ha a  lámpa kigyullad, a dízel részecskeszűrő vezető által kezdeményezett regenerálásra¹⁾ szorul.

¹⁾ Ennek során fehér füst távozhat a kipufogóból, ami nem káros a gépkocsira.



⚠ Figyelmeztetés

Mielőtt megkezdi a tisztítási műveletet, győződjön meg róla, hogy a közlekedési körülmények lehetővé teszik, hogy biztonságosan haladjon 60 km/h sebességgel folyamatosan, akár 20 percig is.

A tisztítási folyamat elvégzéséhez²⁾:

Vezessen üzemi hőmérsékletű motorral kb. 60 km/h-s átlagsebességgel, míg a  lámpa kialszik. Bizonyos esetekben ez akár 20 percig is eltarthat.





Ha nem tudja tartani ezt a sebességet, vagy meg kell szakítania az utazást, a tisztítási folyamat nem fejeződik be. Ekkor a tisztítási eljárást újra kell kezdeni.

Amennyiben a  lámpa nem alszik ki, vagy a  az  ellenőrzőlámpával együtt világít, a hiba elhárítása érdekében forduljon szervizhez.

²⁾ Ahol a sebességhatárok és a közlekedési helyzet megengedi.



Motorolaj-élettartam ellenőrző rendszer *

Ha a  lámpa világít, és az  ellenőrzőlámpa folyamatosan villog a kijelzőn, a motorolaj oxidálódott. Ha a motorolaj felhígult, az  és  együttesen világít. Minden ilyen esetben szükséges a motorolaj és az olajsűrő cseréje, és a motorolaj élettartamát felügyelő rendszert le kell nullázni.

Kérjen időpontot egy szerviztől, amilyen hamar csak lehetséges.

A motorolaj-élettartam ellenőrző rendszer újraindítása

A motorolaj és az olajsűrő cseréje után a motorolaj élettartamát felügyelő rendszert nullázni kell. Ez jelezni fogja a következő időpontot, amikor az olajat és az olajsűrőt ismét cserélni kell.

A motorolaj-élettartam ellenőrző rendszer nullázása

A műveletet a gyújtás bekapcsolását követő 100 másodpercen belül végre kell hajtani.

1. Kapcsolja be a gyújtást, de ne indítsa el a motort.
2. Nyomja le teljesen és tartsa lenyomva a gázpedált.
3. Nyomja le háromszor egymás után a fékpedált.
4. Engedje fel a gázpedált és a fékpedált, majd várjon 10 másodpercet (bekapcsolt gyújtás mellett). Az  ellenőrzőlámpa kialszik a sebességváltó kijelzőjén.
5. Kapcsolja ki, majd 3 másodpercen belül kapcsolja be ismét a gyújtást.

Ha az  ellenőrzőlámpa nem alszik ki a sebességváltó kijelzőjén, vezessen tovább legalább 15 km-t, majd kapcsolja ki a gyújtást legalább 1 percre a művelet megismétlése előtt.

További információk – lásd 61. oldal.

Kipufogógázok

 Figyelmeztetés
A kipufogógáz mérgező, színtelen, szagtalan szén-monoxidot tartalmaz. Belélegzése végzetes lehet. Ha a kipufogógáz került a gépkocsi utasterébe, húzza le az ablakokat, és azonnal keressen fel egy szervizt.

Amikor először használja gépkocsiját, a kipufogórendszeren lévő viaszanyag és olaj füstszerűen elpárolog. Ne lélegezze be. Hagyja a gépkocsit a szabadban, míg ezek az anyagok eltávoznak. Ne lélegezze be!

Karbantartás

Minden karbantartási munkát az Opel által előírt időszakonként végeztesen el. Javasoljuk, hogy ezt a munkát bizza Opel Szerviz Partnerére, ahol megfelelő eszközök és képzett személyzet áll rendelkezésre. Az elektronikus diagnosztikai rendszerek lehetővé teszik a gyors hibafeltárást és a hiba kijavítását. Ezáltal biztos lehet benne, hogy gépkocsija minden elektromos, gyújtásrendszeri és befecskendezési eleme megfelelően működik, gépkocsija alacsony károsanyag-kibocsátással üzemel, és a katalizátor a lehető leghosszabb élettartamú lesz.

Ezáltal Ön is nagymértékben hozzájárul a levegő tisztaságának megőrzéséhez azáltal, hogy gépkocsija megfelel a szennyezőanyag-kibocsátási előírásoknak.

Az üzemanyag-befecskendező rendszer és a gyújtóberendezés ellenőrzése és beállítása az átvizsgálási rendszer része. Ezért valamennyi karbantartást végeztesse el a 140. oldalon található „Átvizsgálás, karbantartás” fejezetben megadott rendszerességgel.

Vezetést segítő rendszerek

Elektronikus menetstabilizáló rendszer (ESP®Plus) ✱

Az ESP®Plus ✱ szükség esetén megnöveli a gépkocsi stabilitását, az útfelület állapotától és a gumibroncsok tapadásától függetlenül. A rendszer kipörgésgátló funkciót is tartalmaz.

A rendszer figyeli a gépkocsi mozgását. Amint a gépkocsi csúszni kezd (alul- vagy túlkormányozottá válik), csökkenti a motor teljesítményét (ez a motor megváltozott hangján is érzékelhető) és fékezi a megfelelő kerekeket. Ez jelentősen növeli a gépkocsi stabilitását csúszós útfelületen.

Az ESP®Plus azonnal beavatkozásra kész, amint bekapcsolja a gyújtást, és az ⚠ ellenőrzőlámpa kialszik.

Amikor az ESP®Plus beavatkozik, az ⚠ ellenőrzőlámpa villog.

Ekkor a gépkocsija kritikus helyzetbe került; az ESP®Plus révén azonban megőrizheti uralmát a gépkocsi felett. Ez egyben figyelmezteti is Önt arra, hogy a sebességet az útviszonyoknak megfelelően kell megválasztania.

⚠ Figyelmeztetés

Ebben a különleges biztonsági berendezésben bízva se vállaljon kockázatot a vezetésben.

A közúti forgalomban csak felelősségteljes vezetéssel lehet biztonságosan közlekedni.



Ellenőrzőlámpa ⚠

A gyújtás bekapcsolásakor néhány másodpercig világít. A rendszer ezt követően beavatkozásra kész.

Ha az ellenőrzőlámpa vezetés közben villog:

Ez a rendszer működését jelzi. A motor teljesítménye csökkenhet (ez hallható a motorhang változásán), és a gépkocsi kis mértékben fékeződhet.

Ha a lámpa vezetés közben világít

A rendszer meghibásodott. A gépkocsival tovább lehet közlekedni. Ugyanakkor rossz útviszonyok esetén romolhat a gépkocsi stabilitása.

Javítsa ki a hiba okát. A rendszerbe épített önellenőrzés segíti a gyors hibaelhárítást.



S 12710

Kikapcsolás

A kipörgésgátló és az ESP^{Plus} kikapcsolható a  gomb megnyomásával.

Kikapcsolt állapotban az  ellenőrzőlámpa világít a műszerfalon.

A funkció visszakapcsolható a  nyomógomb ismételt megnyomásával vagy a gyújtás ismételt bekapcsolásával.

Amint a gépkocsi eléri az 50 km/h sebességet, a kipörgésgátló és az ESP^{Plus} automatikusan újra bekapcsol.



S 11953

Lérugó *

Automatikusan működésbe lép, amint a gépkocsi elindul.

A lérugórendszer a gépkocsi hátsó részének magasságát szabályozza a rakomány súlyának megfelelően.

Ha a műszerfalon a  jelzés világít, a rendszer meghibásodott. Kérjen segítséget egy szerviztől.



S 11954

Kézi működtetés

Bekapcsolt gyújtás és behúzott kézifék mellett működtethető.

A gépkocsi hátuljának leengedéshez: Nyomja meg egyszer a  gombot.

A gépkocsi hátuljának megemeléshez: Nyomja meg ismét a  gombot.

Leengedés közben a műszerfalon lévő kapcsoló folyamatosan villog, majd égve marad, amint a gépkocsi teljesen leereszkedett.

Felemelés közben a műszerfalon lévő kapcsoló folyamatosan villog, majd kialszik, amint a gépkocsi visszatért eredeti helyzetébe.

Figyelmeztetés

Kézi működtetés után a lérugó a kézifék felengedésével automatikusan beállítódik.

Sebességtartó automatika *

A sebességtartó automatika segítségével állandó utazósebességet állíthat be és tarthat kb. 30 km/h és csaknem a végsebesség közötti sebességtartományban. Lejtőn vagy emelkedőn a sebesség átmenetileg eltérhet a beállítottól.

A sebességtartó automatikát a műszerfalon elhelyezett kapcsolókkal lehet vezérelni.

Ne kapcsolja be a sebességtartó automatikát, ha az állandó sebesség nem tűnik tarthatónak (például a forgalom sűrűsége, az út vonalvezetése vagy csúszóssága miatt).

Easytronic váltó * esetén ajánlatos a sebességtartó automatikát kizárólag automatikus üzemmódban („A”) használni.

Bekapcsolt sebességtartó automatika esetén a pedálról levett láb miatt megnőhet a reakcióidő.

⚠ Figyelmeztetés

Ezen tanácsok figyelmen kívül hagyása személyi sérülésekhez vezethet és életveszélyt okozhat.



S 11955

Bekapcsolás¹⁾

Nyomja meg a gombot, a műszerfalon zölden világít az ellenőrzőlámpa: a sebességtartó automatika most aktív.

A tárolt járműsebesség-információ megjelenik a többfunkciós kijelzőn.



S 11956

Nyomja meg a + - kapcsolót. a pillanatnyi sebesség tárolódott, a gépkocsi ezt a sebességet tartja, leveheti a lábát a gázpedálról.

A gépkocsi sebessége növelhető vagy csökkenthető a + - kapcsolók nyomva tartásával vagy ismételt megnyomásával:

Nyomja meg a - kapcsolót a lassításhoz. Nyomja meg a + kapcsolót a gyorsításhoz.

A gépkocsi sebessége bármikor növelhető a gázpedál lenyomásával.

¹⁾ A kapcsoló elhelyezkedése a felszereltségi szinttől függ.



Kikapcsolás

Nyomja meg a  kapcsolót, a sebességtartó automatika kikapcsol. A gépkocsi fokozatosan lassulni kezd.

A továbbhaladáshoz a szokásos módon használja a gázpedált. A sebességtartó automatika úgyszintén kikapcsol, ha:

- A tengelykapcsolót működtette.
- A fékpedált működtette.
- A haladási sebesség körülbelül 30 km/h alá csökkent.



Sebességtartó automatika: sebességkorlátozó *

A sebességkorlátozó megakadályozza a beállított maximális sebesség túllépését kb. 30 km/h felett.

Bekapcsolás¹⁾

Nyomja meg a  gombot, a műszerfalon világít a narancs színű ellenőrzőlámpa: a sebességkorlátozó működésbe lép, a fedélzeti számítógép sebességkorlátozó üzemmódba kapcsol.

¹⁾ A kapcsoló elhelyezkedése a felszereltségi szinttől függ.



Nyomja meg a + - kapcsolót: a beállított sebességkorlátozás tárolódik, és az érték megjelenik a fedélzeti számítógép kijelzőjén.

Amikor a sebességkorlátozás értéke tárolódik, a gépkocsi szokványos módon vezethető, de a vészhelyzetet kivéve nem lehetséges túllépni a programozott sebességet.

A beállított sebességkorlátozás túllépése vészhelyzet esetén – lásd 96. oldal.



S 11956

A sebességkorlátozás növelhető vagy csökkenthető a + - kapcsolók nyomva tartásával vagy ismétlődő megnyomásával:

Nyomja meg a - kapcsolót a beállított sebességkorlát csökkentéséhez.

Nyomja meg a + kapcsolót a sebességkorlátozás növeléséhez.

Ha a sebességkorlátozás nem tartható, pl. meredek lejtőn, a beállított sebességkorlát értéke villogni kezd a fedélzeti számítógép kijelzőjén¹⁾.

A sebességkorlátozás túllépése

Vészhelyzet esetében a beállított sebességkorlátozás túlléphető: a gázpedál határozott megnyomásával, túl azon a ponton, ahol ellenállást érez.

A sebességkorlátozás értéke villogni fog a fedélzeti számítógép kijelzőjén, figyelmeztetve a tárolt sebességkorlátozás túllépésére.

Ha elengedi a gázpedált és a gépkocsi sebessége a programozott sebességkorlátozás értéke alá csökken, a sebességkorlátozás funkció ismét normál üzemben fog működni.



S 11957

Kikapcsolás

Nyomja meg a  kapcsolót: a sebességkorlátozó kikapcsol, és a gépkocsi a szokásos módon vezethető.

¹⁾ Ilyen esetekben a vezető felelőssége az adott sebességhatárok betartása.

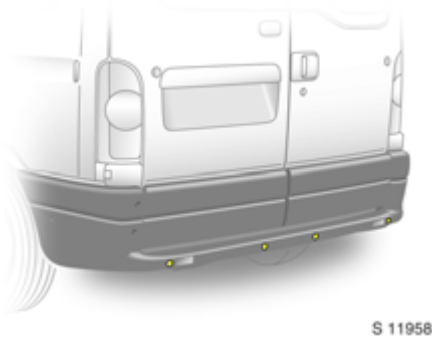

S 11958

Parkolásegítő rendszer *

A parkolásegítő rendszer a gépkocsi hátsó része és a mögötte lévő akadály közötti távolság ultrahang-visszaverődésén alapuló mérésével, valamint az utastérben kiadott figyelmeztető hangjelzéssel megkönnyíti a hátramenetben végzett parkolást.

A rendszer a hátsó lökhárítóba épített érzékelők segítségével méri a távolságot.

Meghibásodás

Folyamatos hangjelzés hallható 5 másodpercen keresztül, ha a hátrameneti fokozat kapcsolása közben a rendszer működési hibát észlel.

A parkolásegítő automatikusan működésbe lép bekapcsolt gyújtás mellett a hátrameneti sebességfokozat kapcsolásakor. A rendszer készenléti állapotát rövid hangjelzés jelzi.

Ha a gépkocsi hátramenetben lassan egy akadály felé közeledik, szakaszos hangjelzés hallható az utastérben.

Az egyes hangjelzések közötti időtartam a gépkocsi és az akadály közötti távolság csökkenésével rövidül. Ha a távolság 25 cm alá csökken, a hangjelzés folyamatossá válik.

⚠Figyelmeztetés

Bizonyos körülmények között az egyes ruhákon vagy tárgyakon található visszaverő felületek, valamint a külső hangforrások miatt előfordulhat, hogy a rendszer hibásan vagy egyáltalán nem észleli az akadályokat. Ezért még működő parkolásegítő rendszer esetén is kellő körültekintéssel manőverezzen. Ez gyalogosok közelében különösen fontos.

A rendszer a hátsó lökhárítóba szerelt érzékelőkkel méri a távolságot. Az érzékelőknek sérülésmentesnek és szennyeződéstől, hótól, jégtől mentesnek kell lenniük a megfelelő működés érdekében.

Amennyiben a parkolásegítő rendszer meghibásodik, keressen fel egy szervízt.

⚠Figyelmeztetés

Tolatáskor ellenőrizze, hogy ne legyen olyan akadály az úton, amely sérülést okozhat a gépkocsi alján.

A hátsó tengelyt érő nem látható sérülések a gépkocsi menettulajdonságainak megváltozását okozhatják.

Ilyen esetben forduljon szervizhez.

Ha vonóhoroggal kívánja felszereltetni gépkocsiját, javasoljuk, hogy vegye fel a kapcsolatot Opel Szerviz Partnerével.

Fékrendszer

A fékek hatékonysága a közlekedésbiztonság fontos tényezője.

A hatásos fékezés érdekében tárcsaféketét-csere után, az első 200 km megtétele alatt kerülje a szükségtelenül erős fékezést.

A fékbetétek kopása nem léphet túl egy bizonyos határértéket. Ezért a 140. oldalon található „Átvizsgálás, karbantartás” fejezetben ismertetett rendszeres időszakos átvizsgálási és karbantartási munkák elvégzése rendkívül fontos a biztonságos közlekedés érdekében.

A tesztelt és jóváhagyott fékbetétek optimális fékhatást biztosítanak.

A minimális vékonyságúra kopott fékbetétek csikorgó hangot adnak ki. Tovább folytathatja útját. A lehető leghamarabb cseréltesse ki az elkopott fékbetéteket.

A fékbetétek kicseréléséhez forduljon szervizhez.



Fékpédál

A fékrendszer két egymástól független fékkörből áll. Az egyik fékkör meghibásodása esetén a gépkocsi továbbra is fékezhető a másik fékkör segítségével. Ebben az esetben a megfelelő fékhatás eléréséhez teljesen be kell nyomni a fékpédált, valamint nagyobb pedálerő szükséges. A fékút megnő. Az utazás folytatása előtt kérjen segítséget egy szerviztől.

Ahhoz, hogy a fékpédált teljesen le tudja nyomni – ami különösen az egyik fékkör meghibásodása esetén fontos –, ne helyezzen szőnyeget a pedálok alá.

Álló motornál a fékrásegítő hatása a fékpédál egy-kétszeri lenyomása után megszűnik. A fékhatás nem csökken, de nagyobb pedálerő szükséges a fékpédál működtetéséhez. Legyen különösen óvatos, ha a gépkocsit vontatják.

Minden nagyobb utazás előtt ellenőrizze a féklámpák működését.

Minden elindulás után röviddel ellenőrizze a fékrendszer hatékonyságát alacsony sebesség mellett a forgalom zavarása nélkül – ez akkor különösen fontos, amikor a fékek nedvesek, pl. gépkocsimosás után.

Rendszeresen ellenőrizze a fékfolyadék szintjét. Kiengedett kézifék mellett az (P) ellenőrzőlámpa világítása a műszerfalon azt jelzi, hogy a fékfolyadék szintje túl alacsony – lásd 54. oldal.

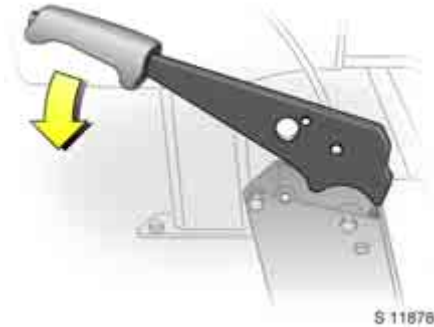

S 11876

Kézifék

Mindig határozottan húzza be a kéziféket. Ha lejtőn áll meg, akkor olyan erősen húzza be a kéziféket, amennyire csak tudja.

A mechanikus kézifék a hátsó kerekeket rögzíti. Behúzás után a kar önműködően rögzül.

Kiengedéskor emelje meg kissé a kart, nyomja meg a végén található reteszlevegőt, majd engedje le teljesen.



S 11780

A fékrendszer ellenőrzőlámpája

A gyújtás bekapcsolásakor a lámpa behúzott kézifék esetén világít, és/vagy akkor, ha a fékfolyadék szintje túl alacsony. Fékfolyadékszint – lásd 131. oldal.

Figyelmeztetés

Ha az ellenőrzőlámpa világít, miközben a kézifék nincs behúzva: állítsa le a gépkocsit, és azonnal szakítsa meg az utazást. Kérjen segítséget egy szerviztől.

ABS *

Az ABS (blokkolásgátló fékrendszer) folyamatosan figyeli a gépkocsi fékrendszerét, és az útminőségtől, illetve a gumiabroncsok tapadásától függetlenül megakadályozza a kerekek blokkolását.

Amint az egyik kerék blokkoláshoz közeli állapotba kerül, a rendszer azonnal megfelelően szabályozza a fékerőt. A gépkocsi kormányozható marad akkor is, ha kanyarban vagy egy kikerülési manőver közben fékez erőteljesen. Az ABS teljes erővel történő fékezés esetén is lehetővé teszi egy akadály kikerülését a fékpedál felengedése nélkül.

Az ABS működésbe lépése a fékpedál lüktetéséből és a fékerő-szabályozás hangjáról ismerhető fel.

⚠ Figyelmeztetés

Az optimális fékhatás érdekében a pedál lüktetése ellenére tartsa teljesen lenyomva a fékpedált a teljes fékezés során. Ne csökkentse a pedálerőt.

Ebben a különleges biztonsági berendezésben bízva se vállaljon kockázatot a vezetésben.

A közúti forgalomban csak felelősségteljes vezetéssel lehet biztonságosan közlekedni.



Az ABS ellenőrzőlámpája

A gyújtás bekapcsolásakor az ABS ellenőrzőlámpa kigyullad. Ugyanakkor a rendszer önellenőrzést is végez, amely esetleg hallható lehet. Amikor az ellenőrzőlámpa kialszik, a rendszer üzemképes.

Ha az ellenőrzőlámpa nem alszik ki néhány másodperc után, vagy ha menet közben kigyullad, akkor az ABS meghibásodott. A fékrendszer az ABS nélkül is működőképes marad.

⚠ Figyelmeztetés

Az ABS meghibásodásakor az átlagosnál erősebb fékezés során a hátsó kerekek blokkolhatnak. Ez a gépkocsi megpördülését okozhatja. Az ABS fent leírt előnyei ekkor nem érvényesülnek.

Megfelelő óvatossággal és előtekintéssel folytathatja útját.

Javítsa ki a hiba okát. A rendszerbe épített önellenőrzés segítségével a hiba gyorsan azonosítható.

Kerekek, gumibroncsok

Gumibroncsok

Megengedett gumibroncs-méretek és korlátozások – lásd 154. oldal.

A gyárilag felszerelt gumibroncsok a legalkalmasabbak a gépkocsi futóművéhez, és optimális utazási kényelmet és biztonságot nyújtanak.

Gumibroncs/kerék típusának megváltoztatása

A gyáritól eltérő kerék vagy gumibroncs felszerelése előtt vegye figyelembe a következőket.

⚠ Figyelmeztetés

A nem megfelelő kerekek és gumibroncsok használata balesetet okozhat, és közlekedésre alkalmatlanná teheti gépkocsiját.

Új gumibroncsok felszerelése

Az új gumibroncsokat párban, de inkább teljes készletben kell cserélni. Bizonyosodjon meg róla, hogy egy tengelyen csak

- azonos méretű,
- azonos szerkezetű,
- azonos gyártmányú
- és azonos mintázatú gumibroncsokat szereljen.

⚠ Figyelmeztetés

A nem megfelelő kerekek és gumibroncsok használata balesetet okozhat, és közlekedésre alkalmatlanná teheti gépkocsiját.

Gumibroncs-levegőnyomás

Ellenőrizze a gumibroncsok levegőnyomását (beleértve a pótkereket is) legalább kéthetente és minden hosszabb út megtétele előtt. A levegőnyomást a gumibroncsok hideg állapotában ellenőrizze. Ne felejtse el ellenőrizni a pótkereket is.

Gumibroncs-levegőnyomás értékek – lásd 154. oldal.



A gumibroncs felmelegedéséből származó nyomásnövekedést nem szabad csökkenteni, különben a levegőnyomás a megengedett érték alá eshet.

A nyomásellenőrzés után húzza meg a szelepsapkákat.

A nem megfelelő gumibroncs-levegőnyomás veszélyezteti a közlekedés biztonságát, rontja a gépkocsi menettulajdonságait, az utazási kényelmet, valamint magasabb üzemanyag-fogyasztáshoz és fokozott gumikopáshoz vezet.

⚠Figyelmeztetés

A nem megfelelő gumiabroncs-levegőnyomás „durrdfekthez” vezethet.

A rejtett gumiabroncs-sérülést nem lehet az utólag helyesen beállított levegőnyomással megszüntetni.



A gumiabroncsok és a keréktárcsák állapota

Az éles szegélyekre történő felhajtás rejtett gumiabroncs- és keréktárcsa-sérülést okozhat, amely csak később jelentkezik: hirtelen levegővesztéshez, durrdfekthez vezethet.

A járdaszegélyekre lehetőleg lassan és derékszögben hajtson fel. Parkolásnál ne szorítsa a gumiabroncsot a járdaszegélyhez.

Rendszeresen ellenőrizze a gumiabroncsok állapotát (beszűródott idegen tárgyak, lyukak, vágások, repedések, az oldalfal kipúposodása). Vizsgálja meg a keréktárcsákat sérülések után kutatva. Sérülés vagy rendellenes kopás esetén keressen fel egy szervizt.

⚠Figyelmeztetés

A gumiabroncs sérülése „durrdfekthez” vezethet.

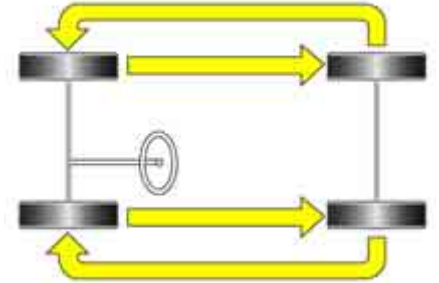

Profilmélység

Rendszeresen ellenőrizze a mintázat mélységét. Ha a kopás elöl nagyobb, mint hátul, cseréltesse fel egymással az első és a hátsó kerekeket, hogy a nagyobb profilmélységű gumik elöl legyenek.



Biztonsági okokból a gumiabroncsokat ki kell cserélni, ha a profilmélység 2–3 mm alá kopott. Ha a minta a kopásjelzőig lekopott, a kopás elérte a hivatalosan megengedett legkisebb profilmélységet (1,6 mm). A mintázat árkaiban egymástól egyenlő távolságra több kopásjelző is található. Helyüket a gumiabroncs peremén látható jel mutatja.

Általános információk

Vegye figyelembe, hogy a gumiabroncs vízencsúszásának (aquaplaning) veszélye a gumiabroncs kopásával nő.

A gumiabroncsok öregsznek akkor is, ha egyáltalán nem, vagy csak nagyon keveset futnak. A nem használt pótkereket * 6 éves kora után csak vészhelyzet esetén szerelje fel; ekkor is csak kis sebességgel haladjon.

Soha ne szereljen fel ismeretlen előéletű használt gumiabroncsot.

A gumiabroncsok jelölései

Jelentésük:

pl.: **195/65 R 16 C**

- 195** = gumiabroncs szélessége mm-ben
- 65** = oldalfalmagasság (a magasság és szélesség aránya %-ban)
- R** = szálszerkezet: Radiál
- 16** = keréktárcsa átmérője hüvelykben
- C** = teherszállítási vagy kereskedelmi használatra



S 11969

Téli gumiabroncsok *

A korlátozások a 154. oldalon találhatóak.

Téli gumiabroncsok használata 7 °C-os hőmérséklet alatt növeli a biztonságot, ezért lehetőleg az összes kerékre szereljen téli gumiabroncsot.

A nyári gumiabroncsok kialakítása csak korlátozott téli használatot tesz lehetővé.

Amennyiben a téli gumiabroncsok megengedett legnagyobb sebessége alacsonyabb, mint a gépkocsi által elérhető sebesség, akkor a gumiabroncsokra vonatkozó sebességkorlátozást a gépkocsivezető látóterében fel kell tüntetni *¹⁾.

¹⁾ Az egyes országok nemzeti előírásai szerint változik.

Ha téli gumiabroncsot * használ, előfordulhat, hogy a pótkeréken nyári gumiabroncs van. A pótkerék használatakor vegye figyelembe, hogy a gépkocsi menettulajdonságai megváltozhatnak. Minél előbb cseréltesse ki a sérült gumiabroncsot, majd egyensúlyoztassa ki és szereltesse vissza a kereket.



Hólánc *

A korlátozások a 154. oldalon találhatóak.

Hóláncot csak a hajtott (első) kerekre szabad felszerelni. A láncokat szimmetrikusan kell felszerelni, hogy koncentrikus felfekvésük biztosítva legyen.

Csak az Opel által tesztelt kis szemű hóláncot használjon, amely a zárát is beleértve 15 mm-nél nem áll ki jobban a gumiabroncs futófelületéből és belső oldalfelületéből.

Az acél keréktárcsákra szerelt dísz tárcsák hozzáérhetnek a hólánchoz. Ilyenkor vegye le a dísz tárcsákat.

A hóláncot max. 50 km/h sebességig, hómentes úton pedig csak rövid ideig szabad használni, mivel a kemény útfelületen erős kopásnak van kitéve, és elszakadhat.

Tetőcsomagtartó, lakókocsi- és utánfutó-vontatás

Figyelmeztetés

Ezen tanácsok figyelmen kívül hagyása személyi sérülésekhez vezethet és életveszélyt okozhat. A gépkocsi utasait is tájékoztassa ennek megfelelően.

Tetőcsomagtartó *

Biztonsági okokból és a tető sérülésének elkerülése érdekében javasoljuk, hogy gépkocsijához csak az Opel által jóváhagyott tetőcsomagtartót használjon. Opel Szerviz Partnere készséggel ad Önnek tanácsot.

Vezetési tanácsok – lásd 83 oldal.

Vonóhorog *

Csak a gépkocsijához jóváhagyott vonóhorgot használjon. Javasoljuk, hogy a vonóhorog utólagos felszerelését bizza szervizre, ahol információt kap a megengedett vontatmány-terhelési értékekről is. A szervízben ismerik a vonóhorog beépítési technológiáját, és az esetleges hűtőrendszeri vagy egyéb szükséges módosításokhoz is a megfelelő ismeretekkel rendelkeznek.

A vonóhorog beszerelési méretei – lásd 161. oldal.

Vonóhorog figyelmeztető hangjelzés *

Vonóhoroggal * felszerelt gépkocsik esetén lakókocsi vagy utánfutó csatlakoztatásakor az irányjelzők használata során hallható figyelmeztető hangjelzés megváltozik. A figyelmeztető hangjelzés a vontatmány vagy a vontató jármű irányjelző lámpájának meghibásodása esetén is megváltozik.

Lakókocsi/utánfutó-terhelés¹⁾

A megengedett lakókocsi/utánfutó-terhelés a gépkocsitól és a motortól függő maximális érték, amit nem szabad túllépni. A valós lakókocsi/utánfutó-terhelés a lakókocsi vagy utánfutó összsúlyának és a felkapcsolt vontatmány vonóhorogfej-terhelésének a különbsége. A lakókocsi/utánfutó-terhelés mérésekor ezért csak a vontatmány kerekeinek szabad a mérlegen lennie, a kítámasztó keréknek nem.

A gépkocsijára vonatkozó megengedett lakókocsi/utánfutó-terhelés adatait a gépkocsi hivatalos okmányai tartalmazzák²⁾. Amennyiben másképp nem jelzik, a megadott érték legfeljebb 12%-os emelkedőig érvényes.

A megengedett legnagyobb terhelésű lakókocsit vagy utánfutót csak megfelelő gyakorlattal rendelkező vezető vontassa.

Magaslaton, hegyvidéken csökken a motor teljesítménye és a gépkocsi kapaszkodóképessége, így nem biztos, hogy ott a teljes megengedett vontatmányterhelést ki tudja használni.

Vonóhorogfej-terhelés

A vonóhorogfej-terhelés a vontatmány által a vonóhorogra kifejtett erő. Nagyságát a lakókocsi vagy utánfutó rakodásakor a súlyelosztással lehet befolyásolni.

A megengedett legnagyobb vonóhorogfej-terhelés értéke a vonóhorgon lévő címkén található. Mindig, de főként nehéz utánfutók esetében igyekezzen elérni a maximális terhelést. A vonóhorogfej-terhelés soha nem lehet 25 kg-nál kevesebb.

A vonóhorogfej-terhelés mérésekor a lakókocsi vagy utánfutó vonószerkezetét ugyanabba a magasságba emelje, mint a terhelt vontatójármű vonóhorogmagassága felkapcsolt vontatmányánál. Ez főleg az ikertengelyes lakókocsik/utánfutók esetében fontos.

Hátsótengely-terhelés vontatáskor

Utánfutó vagy lakókocsi vontatása esetén a vontató gépkocsi teljes terhelésekor (beleértve minden utast) ne lépje túl a megengedett legnagyobb hátsótengely-terhelést.

¹⁾ Vegye figyelembe a nemzeti előírásokat.

²⁾ Megengedett legnagyobb vontatmány-össztömeg – lásd 147. oldal.

Hibaelhárítás, autóápolás

Dízel üzemanyagrendszer, légtelenítés	106
Motorháztető.....	107
Ne indítson gyorstöltőről	108
Indítás segédindító kábellel *.....	108
Kivezetett akkumulátor csatlakozó	109
A gépkocsi vontatása	110
Elsősegélycsomag ☹* és tűzoltó készülék *.....	111
Elokadásjelző háromszög ▲*	111
Pótkerék *	111
Gépkocsiemelő és szerszámok	112
Kerékcseré.....	113
Gumiabroncs-javító készlet *.....	114
Akkumulátor-vészkapcsoló *.....	118
Biztosítékok.....	120
Izzócsere	121
Eredeti Opel alkatrészek és tartozékok.	126
Biztonsági megjegyzés	126
Folyadékszintek ellenőrzése és utántöltése	126
Motor levegőáramlás kijelző *.....	129
Ablaktörlők	132
Szélvédőmosó rendszer és fényszórómosó berendezés *.....	133
Szervokormány-folyadék.....	133
Akkumulátor	134
Elektronikus alkatrészek védelme	135
Autóápolás	135

▲Figyelmeztetés

Ezen tanácsok figyelmen kívül hagyása személyi sérülésekhez vezethet és életveszélyt okozhat. A gépkocsi utasait is tájékoztassa ennek megfelelően.

Dízel üzemanyagrendszer, légtelenítés

Ha az üzemanyagtartály teljesen kiürült, légtelenítse az üzemanyag-ellátó rendszert, mielőtt megkísérli a motor beindítását.

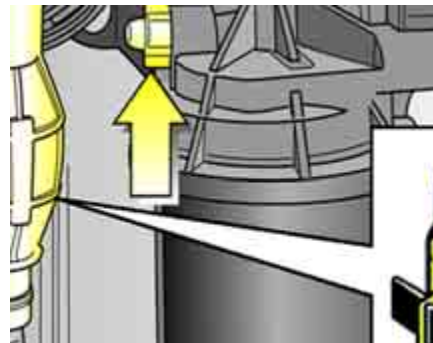

Töltse fel a tartályt üzemanyaggal, és végezze el az alábbi műveleteket:

1. Távolítsa el az üzemanyag-szivattyú védőkupakját *.
2. Helyezzen el egy megfelelő edényt a légtelenítő csavar alá a kifolyó üzemanyag összegyűjtéséhez.
3. Egy fordulattal lazítsa meg a légtelenítő csavart (az ábrán nyíllal jelölve).
4. Lassan, de folyamatosan működtesse kézzel az üzemanyag-szivattyút mindaddig, amíg a légtelenítő csavaron buborékmentes üzemanyag nem folyik ki.
5. Húzza meg a légtelenítő csavart.
6. Helyezze vissza az üzemanyag-szivattyú védőkupakját *.

► Dízelüzemanyag-szűrő víztelenítése
– lásd 129. oldal.



Motorháztető

A motorháztető kinyitásához húzza meg a műszerfal alatt, bal oldalon található nyitókart. A motorháztető zárja kiold, a tető kissé felnyílik. A nyitókart nyomja vissza eredeti állásába.

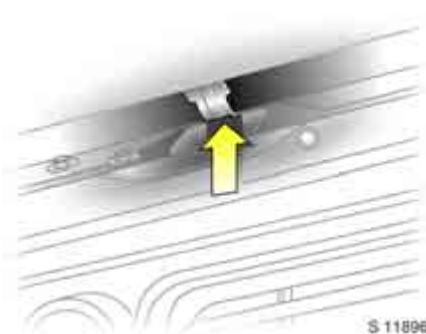

A teljes nyitáshoz keresse meg a biztonsági retesz fogantyúját, amely – szemből nézve – a hűtőrács közepétől kicsit jobbra található, majd húzza meg a fogantyút és nyissa fel a motorháztetőt.



A motorháztető nyitott helyzetben tartásához illessze a fűtőrácson található kitámasztó rúd végét a motorháztetőn lévő nyílásba.

A motorháztető lezárása előtt a kitámasztó rudat határozottan nyomja vissza a tartójába. Fokozatosan engedje le a motorháztetőt, és kis magasságból engedje el, hogy a saját súlyától bezáródjon. A motorháztető első élének megemelésével ellenőrizze, hogy bezáródott-e. Ha nem, ismételje meg a fent leírtakat.

Ne indítson gyorstöltőről

Ezáltal elkerülhető az elektronikus alkatrészek károsodása.

⚠ Figyelmeztetés

<p>Ha a gépkocsi akkumulátorát tölteni kell, amíg az a gépkocsiban van, a robbanásveszély elkerülése érdekében biztosítsa, hogy az akkumulátor körül megfelelő szellőzés legyen.</p>
--

Ne indítson betolással vagy behúzással

Mivel gépkocsija katalizátorral rendelkezik, nem szabad betolással vagy behúzással indítani – lásd 88. oldal.

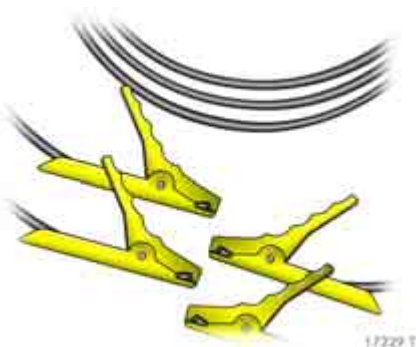
**Indítás segédindító kábellel ***

A segédindító kábel segítségével egy másik gépkocsi akkumulátoráról beindíthatja a lemerült akkumulátorú gépkocsi motorját.

⚠ Figyelmeztetés

<p>Különösen nagy óvatossággal járjon el segédindító kábellel történő indításkor. A következőktől történő bárminemű eltérés az akkumulátor felrobbanásából adódó sérülésekhez, valamint mindkét gépkocsi elektromos berendezéseinek meghibásodásához vezethet.</p>
--

- Soha ne tegye ki az akkumulátort szikra vagy nyílt láng hatásának.
- A lemerült akkumulátor alacsony, 0 °C körüli hőmérsékleten megfagyhat. A segédindító kábelek csatlakoztatása előtt a fagyott akkumulátort olvassza fel.
- Az akkumulátor-folyadékot tartsa a szemtől, bőrtől, szövetektől, fényezett felületektől távol. A folyadék kénsavat tartalmaz, amely közvetlen érintkezés esetén sérülést és kárt okozhat.
- Az akkumulátor közelében végzett munka során viseljen védőszemüveget és védőruhát.
- Csak azonos feszültségű (12 voltos) segédakkumulátort használjon. A segédakkumulátor kapacitása (Ah) ne legyen lényegesen kisebb a lemerült akkumulátorénál. A feszültség- és kapacitásértékek megtalálhatóak az akkumulátorokon.
- Olyan segédindító kábelt használjon, amelynek szigeteltek a csatlakozói, és a kábel keresztmetszete legalább 25 mm².

- Ne kösse le a lemerült akkumulátort a gépkocsi elektromos rendszeréről.
- Kapcsolja ki a felesleges fogyasztókat.
- Az indítás során ne hajoljon az akkumulátor fölé.
- A két kábel csatlakozói ne érintsék egymást.
- A két gépkocsi ne kerüljön érintkezésbe egymással a segédindítási művelet alatt.
- Húzza be a kéziféket. A sebességváltót tegye üres fokozatba (az Easytronic ✱ sebességváltót **N** állásba).
- Nem szabad a kábel másik végét a lemerült akkumulátor negatív pólusára kötni!
- A csatlakozási pont legyen a lehető legtávolabb a lemerült akkumulátortól.



Kivezetett akkumulátor csatlakozó

Amennyiben lemerül az akkumulátor, a kivezetett akkumulátor csatlakozó lehetővé teszi a motor elindítását anélkül, hogy hozzá kelljen férnie a gépkocsi belső akkumulátorához.

A segédakkumulátor csatlakozója a motortérben található, és a vörös szigetelőborításon levő „+” jellel van jelölve.

Távolítsa el a vörös szigetelőborítást, hogy hozzáférjen a csatlakozópólushoz. Bizonyosodjon meg arról, hogy a vörös szigetelőborítás vissza van tolvá a helyére, amikor nem használja.

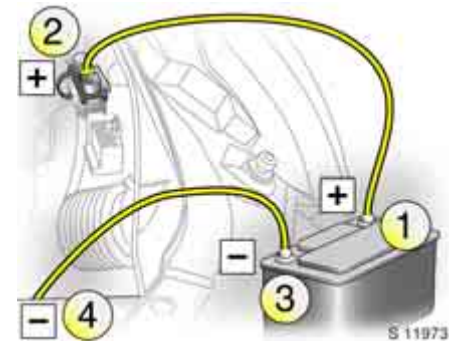

A kábeleket a kép szerinti sorrendben kösse be:

1. Kösse a segédindító kábel egyik végét a segédakkumulátor pozitív pólusára **1** (a „+” jelet a póluson vagy az akkumulátor házán találja).
2. Ugyanezen kábel másik végét csatlakoztassa a lemerült akkumulátorú gépkocsi kivezetett akkumulátor csatlakozójához **2**.
3. A második kábel egyik végét kösse a segédakkumulátor negatív pólusára **3** („-” jel).
4. Ugyanezen kábel másik végét **4** kösse a másik gépkocsi valamely testpontjára (például a motorblokkra).

- Nem szabad a kábel másik végét a lemerült akkumulátor negatív pólusára kötni!
- A csatlakozási pont legyen a lehető legtávolabb a lemerült akkumulátortól.
- Úgy helyezze el a kábeleket, hogy azok ne érhessenek hozzá a motortérben lévő forgó alkatrészekhez.
- Az indítóáramot leadó gépkocsi motorja az indítás alatt járhat. A lemerült akkumulátorú gépkocsi elindításával legfeljebb 15 másodpercig próbálkozzon, egy percenként ismételve az indítási kísérleteket. Beindulás után ne kösse le a kábeleket, hanem hagyja járni mindkét gépkocsi motorját kb. 3 percig alapjáraton.
- A segédindító kábelek eltávolítása a fentiekkel ellentétes sorrendben történjen.



A gépkocsi vontatása

A szerszámok között található vonószemet hajtsa be ütközésig az első lökhárító mögötti helyére.

Csatlakoztasson vontatókötelet *

– vagy még jobb, ha egy vontatórudat * – a vonószemhez, soha ne a lökhárítóhoz vagy a felfüggesztés elemeihez.

Az első vonószem csak a gépkocsi vontatására, nem pedig kátyúból való kihúzásra való.

Kapcsolja be a gyújtást, hogy a kormányzarat oldja, és hogy a féklámpákat, a kürtöt, valamint az ablaktörlőt működtetni tudja.

A kézi sebességváltót vagy az Easytronic váltót * tegye üres állásba.

Lassan induljon el, és kerülje a rángatást. A nem megengedett húzó igénybevételek sérülést okozhatnak a gépkocsikban.

Figyelmeztetés

A kormányzáshoz és a fékezéshez lényegesen nagyobb erőre van szükség: a fékrásegítő és a szervokormány csak járó motor esetén működik.

Zárja be az ablakokat, a szellőzést kapcsolja belső levegőkeringtetésre, hogy a vontató gépkocsi kipufogógáza ne jusson az utastérbe.

Kérjen segítséget egy szerviztől.

Autómentő szolgálat

Csak az Ön által választott szállítóra bízva gépkocsiját, és a megbízás előtt kérjen árajánlatot. Ezáltal elkerülheti a fölösleges költségeket, valamint az esetleges kárrendezési vitákat a biztosítóval.

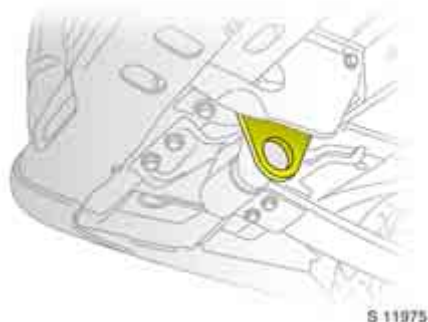

S 11975

Másik gépkocsi vontatása

Csatlakoztasson vontatókötelet * – vagy még jobb, ha egy vontatórudat * – a hátsó vonószemhez, soha ne a hátsó tengelyhez vagy a felfüggesztés elemeihez.

A hátsó vonószem csak a gépkocsi vontatására, nem pedig kátyúkból való kihúzásra való.

Lassan induljon el, és kerülje a rángatást. A nem megengedett húzó igénybevételek sérülést okozhatnak a gépkocsikban.

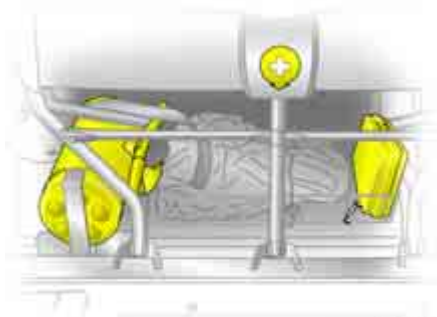

S 11976

Elsősegélycsomag ☹ * és tűzoltó készülék *

Az elsősegélycsomag és a tűzoltó készülék az első utasülés alatt található.

A tűzoltókészülék, ha nem az első utasülés alatt, akkor a vezető ajtajának zsebében is tárolható. A tűzoltó készülék használatakor kövesse a készüléken található használati utasítást.

Elakadásjelző háromszög ▲ *

Az elakadásjelző háromszöget az első utasülés alatt helyezheti el.

▲ Figyelmeztetés

Biztosítsa az ülés alatt elhelyezett tárgyak megfelelő rögzítését.



S 11977

Pótkerék *

A pótkerék – kivételtől függően – vagy a raktérben található, vagy a hátsó padlólemez alatt.

Általános információk

Ha téli gumibroncsot * használ, előfordulhat, hogy a pótkeréken nyári gumibroncs van. Amennyiben nyári gumival felszerelt pótkereket használ, a gépkocsi vezethetősége romolhat, különösen csúszós útfelületen. Minél előbb cseréltesse ki a sérült gumibroncsot, majd egyensúlyoztassa ki és szereltesse vissza a kereket.

Pótkerékrögzítő biztonsági csavar *

Ha a pótkerék a raktérben található, akkor Opel biztonsági csavarral van rögzítve. A pótkerék kioldásához távolítsa el a rögzítő csavart.

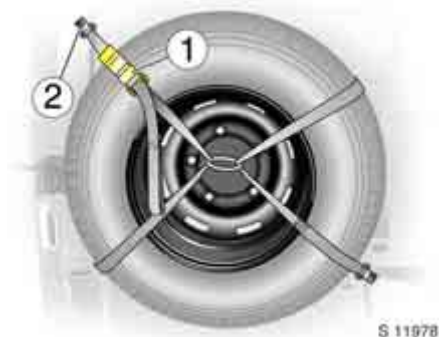

Pótkeréktartó szalagok *

A szalagok levételekor támassza alá a pótkereket és lazítsa meg a szalagokat az 1 jelű racsnis rögzítőheveder kikapcsolásával. Szerelje le a szalagot a bal felső rögzítési pontról a gyorsoldó kapoccsal 2.

Visszahelyezéshez rögzítse a gyorsoldó kapcsot a bal felső rögzítési ponthoz, és feszítse ki a szalagokat a racsnis rögzítőheveder segítségével. Tartsa a tépőzár segítségével a szalag laza végét a jobb alsó szalagon.

⚠ Figyelmeztetés

Bizonyosodjon meg róla, hogy a pótkerék biztosan rögzült, és a biztonsági csavar is a helyére van csavarva.

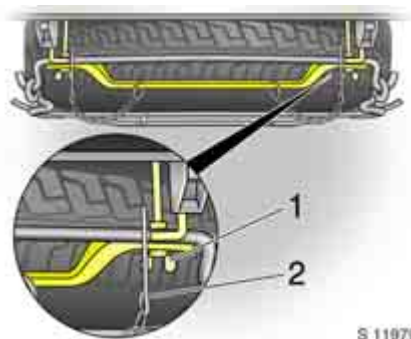

Alvára szerelt pótkerék *

Az alváz aljának hátsó középső részén vízszintesen elhelyezve találja a pótkereket.

Előfordulhat, hogy lapos hátsó gumibroncsú, teljes terhelésű gépkocsi esetén, a pótkerék eltávolításához gépkocsiemelővel meg kell emelni a gépkocsit.

A pótkeréktartó oldásához oldja ki a két rögzítőtűt 2 *, majd lazítsa meg a két csavart 1 a tartóvázon. A meglazított tartóvázból a pótkeréktartó kiakasztható, és fokozatosan leereszthető a talajra.

Visszarakásakor a csavarok meghúzása előtt bizonyosodjon meg róla, hogy a pótkeréktartó megfelelően a helyére került. Bizonyosodjon meg arról is, hogy a két rögzítőtű * megfelelően a helyére került.

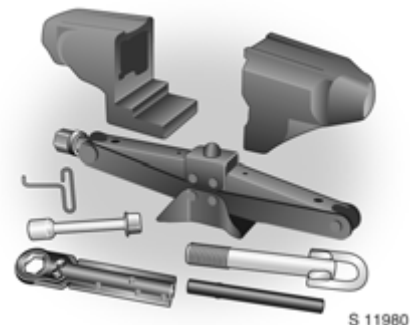

Gépkocsiemelő és szerszámok

A gépkocsiemelő, az adapter és a rögzítőszem egy tartóban a vezető ülése alatt található.

Nyissa ki a tartót a két végdarab kihúzásával. Biztonsági okokból használat után a végdarabokon látható ábrának megfelelően helyezze vissza a szerszámokat a tartóba.

Kerékcseré

Az esetleges sérülések kockázatának csökkentése érdekében tegye meg a következő előkészületeket, és járjon el az alábbiak szerint:

- Szilárd, sík, csúszásmentes talajon parkoljon.
- Kapcsolja be a vészvillogót és húzza be a kéziféket. Kapcsolja az első vagy a hátrameneti fokozatot.
- Állítsa fel megfelelő módon az elakadásjelző háromszöget.
- Sem emberek, sem állatok nem tartózkodhatnak a gépkocsiban felemelésekor.
- A gépkocsi megemelése előtt a kormányzott kerekeket forgassa egyenes állásba.
- Soha ne cseréljen egyszerre több kereket.
- Rögzítse a cserélendő kerékkel átlósan szemben levő kereket ékekkel, vagy megfelelő kövel, fadarabbal a kerék előtt és mögött is.
- A gépkocsiemelőt csak kerékcseréhez használja.
- Ha a talaj túlságosan laza, helyezzen max. 1 cm vastagságú kemény lapot az emelő talpa alá. Vastagabb lap használata kárt okozhat a gépkocsiban és az emelőben.
- Soha ne másszon a megemelt gépkocsi alá.
- Ne indítsa be és ne járassa a megemelt gépkocsi motorját.

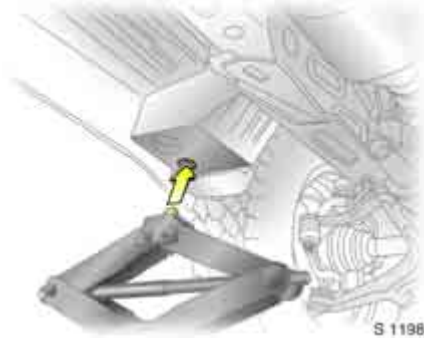

A kerékcseré menete

1. A disztárcsát vegye le, lazítsa meg a kerékanyákat az adapter és a racsnis hajtókar segítségével. A racsninak a csavarok meglazításához az óramutató járásával ellentétes irányba kell forognia – szükség esetén fordítsa meg a racsnit.
2. A gépkocsi megemeléséhez helyezze az emelőt az adott kerékhez legközelebb eső emelési pont alá.



3. Helyezze az adaptert az emelőre, és a hajtókarral emelje a gépkocsit mindaddig, amíg a kerék el nem emelkedik a földtől.
4. Csavarja ki a kerékcsavarokat.
5. Cserélje ki a kereket.
6. Csavarja vissza a kerékcsavarokat
7. Engedje le a gépkocsit.

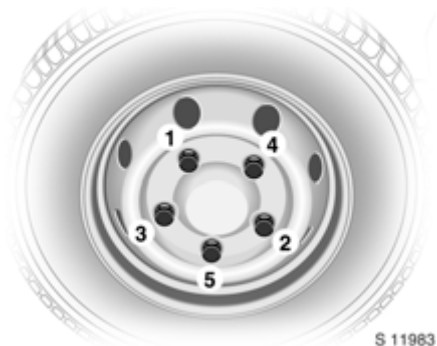

8. Húzza meg átlósan egymás után a csavarokat.
9. Helyezze vissza a dísztárcsát.
10. Tegye el a kereket, a gépkocsiemelőt és az elakadásjelző háromszöget ❄.

Egysúlyoztassa ki a kereket, és ellenőriztesse a kerécsavarok meghúzási nyomatékát minél hamarabb. Meghúzási nyomaték – lásd 154. oldal.

Javítsa meg és egysúlyoztassa ki a sérült gumiabroncsot.



Gumiabroncs-javító készlet ❄

A gumiabroncs-javító készlet az első ülés alatt található.

1. Óvatosan vegye ki a dobozból a részegységeket.
2. Vegye elő a kompresszort.
3. A kompresszor alján lévő rekeszekből vegye elő az elektromos csatlakozókábelt és a levegőtömlőt.



4. Csavarja a kompresszor levegőtömlőjét a tömítőanyag-tartályon lévő csatlakozóra.
5. Illessze a tömítőanyag-tartályt a kompresszoron kialakított tartóba. Helyezze a kompresszort a kerék közelébe úgy, hogy a tömítőanyag-tartály egyenesen álljon.
6. Vegye le a defektes gumiabroncs szelepsapkáját.

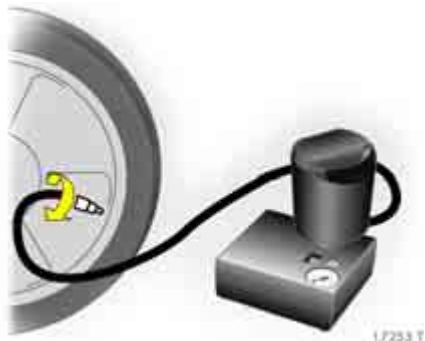

7. Csavarja a levegőtömlőt a szelepre.

⚠ Figyelmeztetés

Ne engedje, hogy a tömítőszert a bőrre, a szembe vagy a ruházatra kerüljön. Veszélyhelyzetben bő vízzel öblítse le a tömítőanyagot, és forduljon orvoshoz. Amennyiben a tömítőanyag a nyelőcsőbe jutott, ne próbálkozzon hánytatással, hanem forduljon azonnal orvoshoz.

Fokozottan gyúlékony, a dohányzás és nyílt láng használata tilos! Ne lélegezze be a gőzt!

8. A kompresszoron lévő kapcsoló legyen állásban.

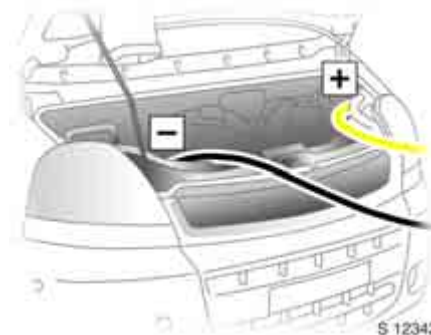

9. Csatlakoztassa a kompresszor vörös + tápvezetékét a kivezetett akkumulátor csatlakozóra – kivezetett akkumulátor csatlakozó: lásd 109. oldal.

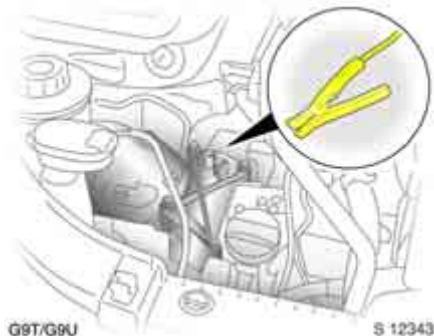

10. Csatlakoztassa a fekete - tápkábelt egy megfelelő testelési pontra, pl. a motorblokkra vagy a motortartó bakra.



11. Járó motor mellett a kompresszor kapcsolóját billentse I állásba.
A gumibroncs megtelik tömítőanyaggal.
12. A kompresszoron található nyomásmérő a tömítőanyag-tartály kiürüléséig (kb. 30 másodperc) akár 6 bar nyomást is mutathat. Ezután a nyomás elkezd csökkenni.
13. A gumibroncs megtelik tömítőanyaggal, majd levegővel.
- Az előírt gumibroncs-levegőnyomást (lásd 154. oldal) 10 percen belül el kell érnie. A megfelelő levegőnyomás elérésekor kapcsolja ki a kompresszort.

⚠ Figyelmeztetés

Ne üzemeltesse a kompresszort 10 percnél hosszabb ideig – lásd „Fontos tudnivalók”, 117. oldal.

Ha 10 percen belül nem éri el az előírt levegőnyomást, csatlakoztassa le a javítókészletet. Keréggördülésnyit (kb. 2 méternyi) mozdítsa el a gépkocsit előre vagy hátra. Csatlakoztassa ismét a gumibroncs-javító készletet, majd folytassa 10 percig a feltöltést. Ha az előírt levegőnyomás így sem érhető el, akkor a gumibroncs túlságosan sérült. Állítsa le a gépkocsit, és kérjen segítséget egy szerviztől.



A túl magas levegőnyomást a nyomásmérő feletti gomb megnyomásával csökkentse.

14. Szerelje le a javítókészletet és a kábeleket. A levegőtömlőt csavarja rá a tömitőanyag-tartály szabad csatlakozójára. Ezzel megelőzheti a tömitőanyag szivárgását. Tegye vissza a javítókészletet a gépkocsi.
15. Az esetleg kifolyt tömitőanyagot ronggyal törölje le.
16. Hajtsa össze az elakadásjelző háromszöget ✱, és tegye vissza a helyére.
17. Az ilyen módon javított gumibronccsal megengedett maximális sebesség a javítókészlethez mellékelt címkén található meg. A címkét ragassza a gépkocsivezető által jól látható helyre.

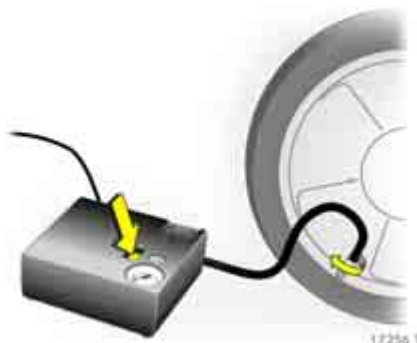

18. Azonnal folytassa útját, hogy a tömitőanyag egyenletesen eloszoljon a gumibroncsban. Körülbelül 10 km megtétele után (de legfeljebb 10 perc múlva) álljon meg és ellenőrizze a gumibroncs levegőnyomását. Csavarja rá a kompresszor levegőtömlőjét közvetlenül a gumibroncs szelepre.

Amennyiben a gumibroncs-levegőnyomás több mint 3,1 bar, akkor állítsa be a megfelelő értékre. Ismételje meg az eljárást, amíg meg nem szűnik a nyomásvesztés.

Amennyiben a gumibroncs-levegőnyomás 3,1 bar alá esik, ne közlekedjen tovább a gépkocsival. Kérjen segítséget egy szerviztől.

19. Tegye vissza a javítókészletet az első ülés alá.

Fontos tudnivalók

Figyelmeztetés

Ne haladjon 80 km/h sebességnél gyorsabban.

Ne használja huzamosabb ideig a szükségpótkereket.

A gépkocsi irányíthatósága és manőverajándonságai megváltozhatnak.

Amennyiben a kompresszornak szokatlan hangja van vagy túlzottan melegszik, kapcsolja ki legalább 30 percre.

Óvja a kompresszort a nedvességtől és az esőtől.

A tömitőanyagot kb. 4 évig lehet tárolni. Ezután az anyag tömitőképessége már nem garantálható. Vegye figyelembe a tömitőanyag-tartályon feltüntetett lejárati dátumot.

A tömitőanyag-tartály csak egyszer használható. A használt flakont cserélje ki.

A kompresszor és a tömitőanyag kb. -30 °C-ig használható.



Akkumulátor-vészkapcsoló *

Biztonsági okokból egy akkumulátor-vészkapcsoló van gépkocsijába építve. Vészhelyzetben szigetelni lehet a motort és a gépkocsi elektronikáját a kapcsoló meghúzásával.

A kapcsoló működtetésekor a vészvillogó automatikusan bekapcsol.

Kikapcsoláshoz tolja vissza a kapcsolót eredeti helyzetébe. Ekkor a vészvillogó is lekapcsol.

⚠Figyelmeztetés

Az akkumulátor-vészkapcsolót kizárólag vészhelyzetben használja, és soha ne működtesse normál vezetési körülmények közt. Ezen utasítások figyelmen kívül hagyása életveszélyes sérüléshez vezethet.

Biztosítékdoboz

A biztosítékokat a műszerfal alsó részén, a kormány alatt találja.

Biztosíték cseréje előtt kapcsolja ki a vonatkozó kapcsolót, illetve a gyújtást.

A hibás biztosítékot az elolvadt szálról lehet felismerni. A biztosítékot csak akkor cserélje ki, ha a hiba okát meghatározta és kijavította.

Csak az előírt értéknek megfelelő biztosítékokat szereljen be. Az érték minden biztosítékon megtalálható.

Ajánlatos mindig a gépkocsiban tartani egy teljes biztosítékkészletet.

A tartalék biztosítékokat a biztosítékdobozban kialakított helyen tárolhatja.

Biztosítékok, Szín	Biztosítékok, Érték ¹⁾
Szürke	2 A
Világosbarna	5 A
Barna	7,5 A
Piros	10 A
Kék	15 A
Sárga	20 A
Fehér	25 A
Zöld	30 A
Narancssárga	40 A

¹⁾ Amperben

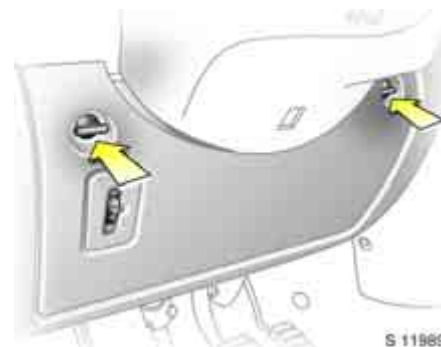

Biztosítékdoboz a műszerfalban

A biztosítékdoboz fedelének kinyitásához nyomja meg a zárófüleket a fedélen, és hajtsa le a fedelet.

A biztosíték cseréjéhez a biztosítékdobozban talál egy biztosítékcspeszt.



S 12378

Biztosítékok

Szimbólum	Áramkör
	Légkondicionálás
	Fűthető külső visszapillantó tükrök
	Motor indításgátló
	Ülésfűtés
	Elektromos ablakemelők
	Bal oldali távolsági fényszóró
	Jobb oldali távolsági fényszóró
	Navigációs rendszer

Szimbólum	Áramkör
	Ablaktörlők
	Rádió/Cigarettagyújtó
	Kürt
	Pneumatikus felfüggesztés
	Bal oldali tompított fényszóró
	Jobb oldali tompított fényszóró
	Műszerfal
	Cigarettagyújtó
	Izzítórendszer

Szimbólum	Áramkör
	Belső világítás
	Blokkolásgátló fékrendszer (ABS)
	Hátsó ablakfűtés
	Óra/belső világítás/rádió
	Bal oldali helyzetjelző
	Jobb oldali helyzetjelző
	Vészvillogó
	Tartozékcsatlakozó
	Központi zár
	Szélvédőfűtés
	Féklámpa
	Hátsó ablakmosó
	Hátsó ködlámpa
	Befecskendezés
	Elektromosan állítható visszapillantó tükrök
	Karosszéria-vezérlőegység

Izzócsere

Izzócsere előtt kapcsolja ki a vonatkozó világításkapcsolót. Az izzót csak a foglatnál fogja meg! Ne érintse meg az izzó üvegét puszta kézzel, mert az ujjlenyomatok elpárolognak. Az üvegről elpárolgó szennyeződés lerakódik a fényszórótükrön, és elhomályosítja azt. A véletlenül megérintett felületet tiszta, alkoholos vagy spirítuszos, szálmentes ronggyal törölje le.

A csereizzónak meg kell felelni a kiégett izzó foglatán található adatoknak. Az ott leolvasható teljesítményértéket ne lépje túl.

A fényszórók beállítása

Javasoljuk, hogy a fényszórók beállítását bizza szervizre, ahol megfelelő berendezéssel rendelkeznek a művelet elvégzéséhez.

A fényszórómagasság-állítóval felszerelt gépkocsik esetében a fényszóró beállítását a kapcsoló 0 állásában végezze.



Tompított és távolsági fényszóró

Tompított fényszóró izzója

1. Távolítsa el a porvédőt.
2. Vegye le az elektromos kábel csatlakozóját.
3. Oldja ki a rögzítőfület, és vegye ki az izzót.
4. Cserélje ki az izzót egy újra, majd helyezze vissza a rögzítőfület.
5. Helyezze vissza az elektromos kábel csatlakozóját és a porvédőt.



Távolsági fényszóró izzója

1. Távolítsa el a porvédőt.
2. Vegye le az elektromos kábel csatlakozóját.
3. Oldja ki a rögzítőfület, és vegye ki az izzót.
4. Cserélje ki az izzót egy újra, majd helyezze vissza a rögzítőfület.
5. Helyezze vissza az elektromos kábel csatlakozóját és a porvédőt.



Helyzetjelző lámpa

1. Távolítsa el a porvédőt.
2. Vegye le az elektromos kábel csatlakozóját.
3. Fordítsa el a foglalatot 90°-kal és húzza ki.
4. Cserélje ki az izzót és helyezze vissza a foglalatot.
5. Helyezze vissza az elektromos kábel csatlakozóját és a porvédőt.

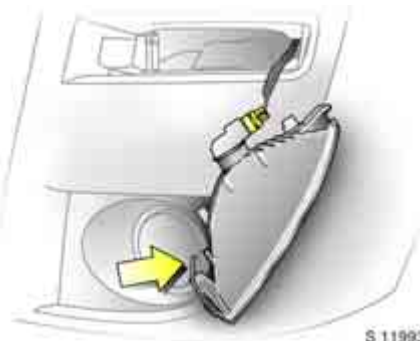

Első irányjelző lámpa

1. Laposfejű csavarhúzó segítségével oldja ki a lámpatartó fűleket, és vegye ki a lámpatestet.
2. 90°-kal elforgatva vegye ki a foglalatot a lámpatestből, majd cserélje ki az izzót egy újra.
3. Rakja vissza a foglalatot a lámpatestbe, majd helyezze vissza a karosszériába, és a csavarhúzó segítségével pattintsa a rugót a helyére.

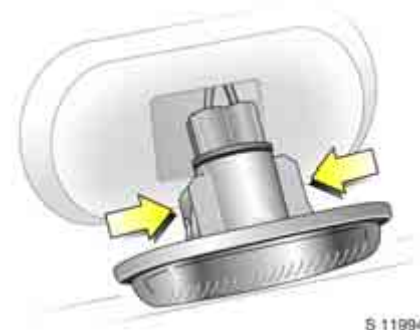

Oldalsó irányjelző lámpa

1. Laposfejű csavarhúzó segítségével oldja ki a lámpatartó fűleket, és vegye ki a lámpatestet.
2. 90°-kal elforgatva vegye ki a foglalatot a lámpatestből, és cserélje ki az izzót.
3. Helyezze vissza a foglalatot a lámpatestbe, és pattintsa a helyére.

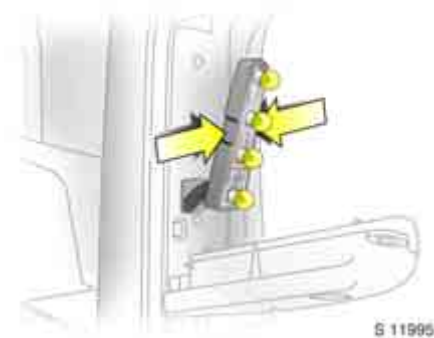

Hátsó féklámpa, irányjelző és tolatólámpa, hátsó helyzetjelző és ködlámpa

Van kivitel:

1. Csavarja ki a lámpatestet rögzítő csavart, majd vegye ki a lámpatestet.
2. Nyomja egymás felé a tartóüveget, majd válassza le a foglalatot.
3. Cserélje ki az izzót. Az izzók sorrendje felülről lefelé:
Hátsó helyzetjelző lámpa és féklámpa
Irányjelző lámpa
Tolatólámpa
Ködlámpa ✱
4. Tegye vissza az foglalatot a lámpatestbe, a tartóüveget pattintsa vissza.
5. Csavarhúzó segítségével csavarozza vissza a lámpatestet.

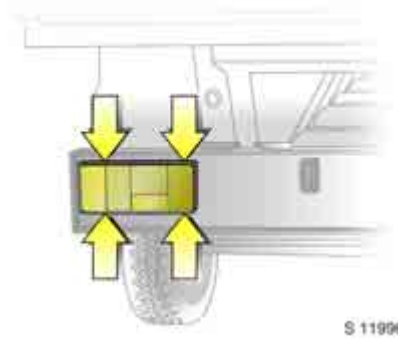

Alvázba épített kivitel:

1. Csavarja ki a lámpatestet rögzítő 4 csavart.
2. Cserélje ki az izzót. Az izzók sorrendje kívülről befelé haladva:
Irányjelző lámpa
Féklámpa
Hátsó helyzetjelző lámpa
Tolatólámpa vagy ködlámpa
3. Csavarja be a négy csavart.

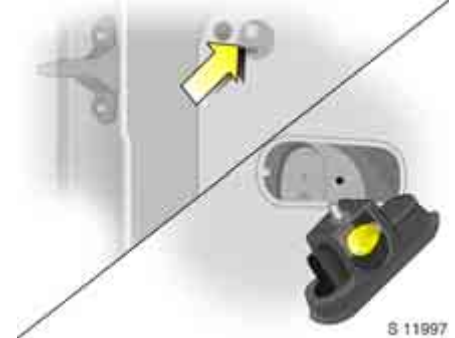

Harmadik féklámpa

1. Vegye le a fedőlemezt a hátsó ajtó belső oldalán található lyukon keresztül.
2. Távolítsa el a rögzítő anyacsavart, és húzza ki a lámpát az ajtóból.
3. Helyezze vissza a lámpát az ajtóba és rögzítse az anyacsavarral.
4. Helyezze vissza a fedőlemezt.

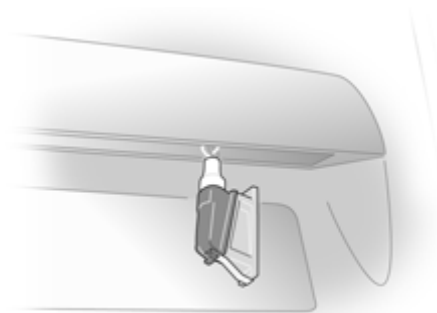

S 11998

Rendszámtábla-világítás

Van kivitel:

1. Pattintsa ki a lámpát a rekeszből egy csavarhúzóval, és vegye le a burát a lámpáról.
2. Cserélje ki az izzót.
3. Helyezze vissza a burát a lámpára, majd a lámpát a rekeszbe.

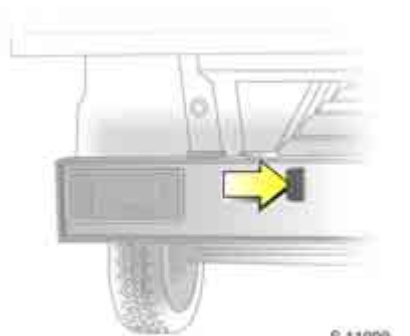

S 11999

Alvázba épített kivitel:

1. Távolítsa el a csavart a lámpából.
2. Cserélje ki az izzót.
3. Csavarja vissza a csavart.



S 12000

Utastér-világítás

1. Pattintsa le a burát egy lapos eszköz segítségével.
2. Cserélje ki az izzót.
3. Szerelje vissza a burát.



Olvasólámpák *

1. Pattintsa le a burát egy lapos eszköz segítségével.
2. Cserélje ki az izzót.
3. Szerelje vissza a burát.

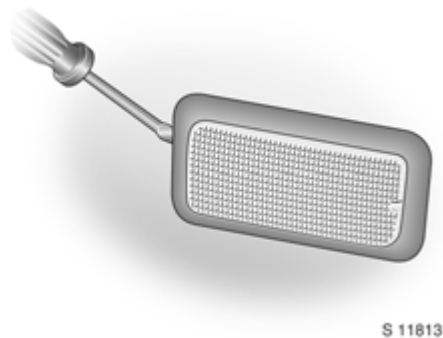

Rakodótér-világítás *

1. Vegye le a burát egy lapos eszköz segítségével.
2. Cserélje ki az izzót.
3. Szerelje vissza a burát.

Harmadik féklámpa, ködfényszóró *, műszerfal- és kesztyűtartó-világítás

Javasoljuk, hogy ezeket az izzókat szervizben cseréltesse ki.

Hátsó utastér-világítás *

Javasoljuk, hogy ezeket az izzókat szervizben cseréltesse ki.

Hátsó utastér-világítás és lábtérvilágítás *

Javasoljuk, hogy ezeket az izzókat szervizben cseréltesse ki.

Eredeti Opel alkatrészek és tartozékok

Javasoljuk, hogy csak eredeti Opel alkatrészeket és tartozékokat használjon, melyeket az Opel kifejezetten az Ön gépkocsijához fejlesztett ki. Ezeket az alkatrészeket különleges vizsgálatoknak vetették alá, így szavatolják az Opel gépkocsik megbízhatóságát és biztonságát. A folyamatos piacfigyelés ellenére sem tudjuk ezeket a tulajdonságokat felmérni és szavatolni más gyártmányokra vonatkozólag, még akkor sem, ha azokat az illetékes hatóságok valamely egyéb formában engedélyezték.

Eredeti Opel alkatrészek és tartozékok, valamint az Opel által jóváhagyott módosító egységek beszerezhetők az Ön Opel Szerviz Partnerénél, ahol átfogó tájékoztatást is kaphat a megengedett technikai módosításokkal kapcsolatban, valamint biztos lehet benne, hogy a kiválasztott alkatrészt megfelelően szerelik be.



Biztonsági megjegyzés

A sérülések elkerülése érdekében csak kikapcsolt gyújtás mellett végezzen ellenőrzéseket a motortérben (például fékolaj- vagy motorolajsint-ellenőrzést).

Figyelmeztetés

A hűtőventilátort hőkapcsoló vezérli, így váratlanul beindulhat kikapcsolt gyújtás mellett is. Sérülésveszély!

Az elektronikus gyújtóberendezés nagyfeszültségű. Elemeinek érintése tilos, életveszélyes!

Soha ne végezzen saját kezűleg semmilyen javítási, beállítási vagy karbantartási munkát a gépkocsin. Ez különösen a motorra, a karosszériára és a biztonsági berendezésekre vonatkozik. Akaratlanul is megszeghet ezzel előírásokat, és a nem megfelelő munkavégzéssel veszélyeztetheti önmaga és mások biztonságát.

Folyadékszintek ellenőrzése és utántöltése

A könnyebb azonosíthatóság érdekében a motorolaj-betöltőnyílás, a hűtőfolyadék-kiegyenlítőtartály, a szélvédőmosó-tartály betöltő nyílásai és az olajsint-ellenőrző pálcica fogantyúja sárga színűek.

Motorolajsint-ellenőrzés és feltöltés

Az olajsintet vízszintesen álló gépkocsinál és álló, üzemlevegő motornál kell ellenőrizni. Az ellenőrzés előtt, a motor leállítása után várjon körülbelül 15 percet, hogy a motorban lévő olaj visszafolyjon az olajteknőbe.



Az ábrák a dízelmotorok olajsztjének ellenőrzését és utántöltését mutatják.

Ellenőrzéshez húzza ki az olajszt-ellenőrző pálcát, törölje tisztára, és ütközésig tolja vissza. Amennyiben az olajszt az **A** („add oil”) feltöltési jelig süllyedt, akkor töltsön utána.

Az olajszt az olajszt-ellenőrző pálcá **B** jelénél ne legyen magasabban. Ez például megnövekedett olajfogyasztáshoz és túlzott lerakódáshoz vezethet.

Motorolaj

A felhasználható motorolajokra vonatkozó információk a 140. oldalon, az „Átvizsgálás, karbantartás” fejezetben található.

Motorolajszt

Minden motor fogyaszt bizonyos mennyiségű olajat, ezért az olajcserék között időnként ellenőrizni kell a motorolajsztet, és szükség esetén pótolni kell a hiányzó mennyiséget.

⚠Figyelmeztetés

Ne hagyja, hogy a motorolajsztet a minimum alá csökkenjen!

Javasoljuk, hogy minden megtett 500 km után, illetve hosszabb útra történő indulás előtt ellenőrizze az olajsztet.



Olajbetöltő tölcser

A motorolaj feltöltésének segítése érdekében a gépkocsi egy olajbetöltő tölcserrel van ellátva, hogy megelőzze a felesleges olaj kiömlését.

Az olajbetöltő tölcser a vezetőülés alatti található. Használat után gondoskodjon az eszközök megtisztításáról és a vezetőülés alatti rögzítéséről.

További információ – lásd 128. oldal.

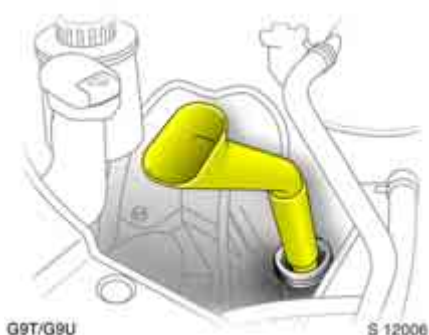

Utántöltéshez lehetőleg azt a típusú motorolajat használja, amellyel a motort az utolsó olajcserekor feltöltötték. Használja az olajbetöltő tölcserét, hogy az olaj betöltése közben elkerülje a felesleges olajkiömlést.

Feltöltési mennyiségek – lásd 156. oldal.

Ha az olajfogyasztás mértéke meghaladja a 0,5 litert 1000 km-enként a fent említett bejáratási időszak után, forduljon szervizhez.

Az olajfogyasztás csak néhány ezer kilométer megtétele után stabilizálódik.

Az olajfogyasztás mértéke csak ezután határozható meg.

Motorolajcsere, motorolajszűrő-csere

Az olajcsere esedékességét az eltelt idő vagy a megtett kilométer alapján kell meghatározni, mert a motorolaj nem csak a motor működése, hanem az olaj öregedése következtében is veszít a kenőképességéből.

Javasoljuk, hogy eredeti Opel olajszűrőt használjon.

⚠Figyelmeztetés

A használt olajszűrőket és üres olajos kannákat nem szabad a kommunális hulladékba keverni! Javasoljuk, hogy a motorolaj- és motorolajszűrő-cserét Opel Szerviz Partnerénél végeztesse. Opel Szerviz Partnere ismeri a használt motorolaj elhelyezésére vonatkozó jogszabályokat, és így védi a környezetet, valamint az Ön egészségét.

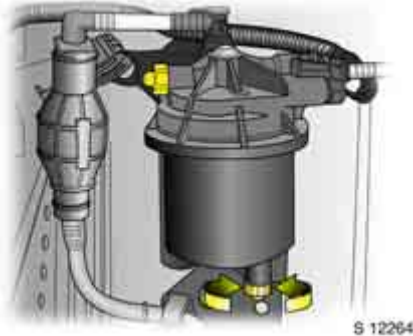

Dízelüzemanyag-szűrő

Minden olajcserénél engedje le a szűrőben felgyülemlt vizet.

Helyezzen egy edényt a szűrőház alá. A víz leeresztéséhez körülbelül egy fordulattal lazítsa meg a bordázott csavarokat a szűrő fedelén és alján.

A szűrő víztelenítése megtörtént, amint dízel üzemanyag folyik ki az alsó csavarnál. Húzza meg mindkét csavart.

Általános információk

Fokozott igénybevételnél, például rossz minőségű üzemanyag használatakor, magas páratartalom (elsősorban vízparti övezetekben), nagyon magas vagy alacsony külső hőmérséklet, valamint nagy mértékben ingadozó nappali és éjszakai hőmérséklet esetén gyakrabban ellenőriztesse az üzemanyagszűrőt.

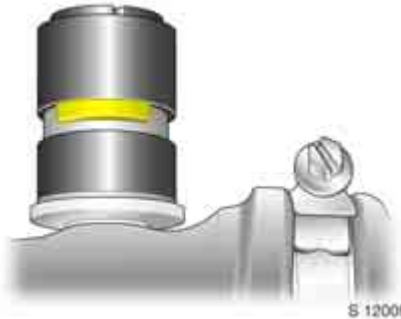

Motor levegőáramlás kijelző *

Bizonyos modelleknél egy jelzőberendezés található a motor szívórendszerében, és jelzi, ha a motor felé történő légáramlás korlátozódik.

Tiszta = Nincs akadály
Piros ellenőrző lámpa = Akadály a levegő útjában

Ha a motor működése során kigyullad a piros ellenőrzőlámpa, lépjen kapcsolatba egy szervizzel.

Hűtőfolyadék

A hűtőrendszer túlnyomás alatt működik. Ezért a hűtővíz hőmérséklete akár 100 °C fölé is emelkedhet.

A fagyálló hűtőfolyadék kiváló korrózióvédelmet biztosít a hűtő-és fűtőrendszer számára, és -30 °C-ig fagyálló.

Némely fagyálló folyadék károsíthatja a motort. Bizonyosodjon meg róla, hogy a szükséges információ a birtokában van! Ezért azt javasoljuk, hogy csak az Opel által jóváhagyott fagyálló hűtőfolyadékot használjon.

Figyelmeztetés

A fagyálló folyadék káros az egészségre, ezért csak eredeti dobozában, gyermekektől elzárva tárolható.

Javasoljuk, hogy a hűtőfolyadékot Opel Szerviz Partnerénél cseréltesse le, ahol ismerik a veszélyes hulladékokra vonatkozó előírásokat, és ezzel védik a környezetet, valamint az Ön egészségét.



Fagyvédelem, korrózióvédelem

A hűtőfolyadék megfelelő koncentrációját a tél beállta előtt egy szervizben ellenőriztetni kell. Javasoljuk, hogy forduljon Opel Szerviz Partneréhez. A hűtőfolyadéknak kb. -30 °C-ig kell fagyvédelmet biztosítania. A túl alacsony sűrűségű fagyálló csökkenti a fagy- és korrózióvédelem hatékonyságát. Pótolja a fagyálló folyadékot, ha szükséges.

Ha a hűtőfolyadék-vesztést vízzel pótolta, a folyadék sűrűségét ellenőriztetni kell, és szükség esetén fagyállót kell hozzákeverni.



Hűtőfolyadékszint

A zárt hűtőrendszerből alig távozik folyadék, így nagyon ritkán szükséges utántölteni.

Hideg motor mellett a hűtőfolyadék szintjének valamivel a MIN jelzés felett kell lennie a kiegyenlítő-tartályban. A szint üzemlevegő motornál megemelkedik, majd kihűlve ismét lecsökken. Amennyiben a hűtőfolyadék szintje a MIN jelzés alá csökken, akkor töltsön utána annyi folyadékot, hogy a szint kicsivel a jelzés fölé emelkedjen.

⚠ Figyelmeztetés

Mielőtt a kiegyenlítőtartály fedelét leveszi, hagyja lehűlni a motort. Óvatosan vegye le a fedelet, hogy a nyomás lassan távozhasson, különben égési sérülés veszélye áll fenn.

Töltsön utána fagyálló folyadékot. Ha nem áll rendelkezésre fagyálló folyadék, akkor tiszta csapvizet töltsön hozzá.

Csapvíz hiányában desztillált vizet is használhat.

Csapvízzel, vagy desztillált vízzel történő feltöltés után javasoljuk, hogy ellenőriztesse a hűtőfolyadék sűrűségét, és szükség esetén töltesse hozzá fagyálló folyadékot. Javítsa ki a folyadékvesztés okát. Kérjen segítséget egy szerviztől.

A betöltőnyílás fedelének visszahelyezésekor ügyeljen annak ütközésig történő zárására.

Hűtőfolyadék-hőmérséklet

A motorhőmérséklet mérőműszere fizikai okok miatt csak megfelelő hűtőfolyadékszint esetén mutat helyes értéket.

A hűtőrendszer túlnyomás alatt működik. Ezért a hűtővíz hőmérséklete akár 100 °C fölé is emelkedhet.

Amennyiben a műszer mutatója a felső tartományba kerül, azonnal ellenőrizze a hűtőfolyadék szintjét.

- A hűtőfolyadékszint túl alacsony:
Töltse fel a hűtőrendszert. Fordítson különös figyelmet a „Fagy- és korrózióvédelem” és a „Hűtőfolyadékszint” bekezdésekben leírt útmutatásokra. Ellenőriztesse a folyadékvesztés okát, és javíttassa ki a meghibásodást. Kérjen segítséget egy szerviztől.
- Amennyiben jelentős mennyiségű hűtőfolyadékot kell utántölteni, a hűtőrendszer légtelenítésére is szüksége van. Kérjen segítséget egy szerviztől.
- A hűtőfolyadékszint rendszerben van:
Ellenőriztesse a hűtőfolyadék túl magas hőmérsékletének okát, és javíttassa ki a hibát. Kérjen segítséget egy szerviztől.



Fékfolyadék Fékfolyadékszint

⚠Figyelmeztetés

Figyelem! A fékfolyadék mérgező és korrozív hatású. Ne engedje, hogy a szembe, bőrre, szövetre vagy fényezett felületre kerüljön. A közvetlen érintkezés sérülést vagy rongálódást eredményezhet.

A fékfolyadék szintje a tartályban nem haladhatja meg a „MAX” jelzést, és nem lehet a „MIN” jelzés alatt.

Bizonyos fékfolyadékok károsíthatják a fékrendszert és csökkenthetik a fékhatást. Tájékozódjon körültekintően. Javasoljuk, hogy csak az Opel által jóváhagyott, nagy teljesítményű fékfolyadékot használjon.

Alapvetően fontos, hogy utántöltéskor a legnagyobb tisztaságot biztosítsa, mert a szennyeződés a fékrendszer hibás működését okozhatja.

Amennyiben a fékfolyadékot pótolni kellett, a folyadékvesztés okát meg kell szüntetni. Kérjen segítséget egy szerviztől.

Fékfolyadékcseré

A fékfolyadék higroszkópos anyag, azaz nedvességet szív magába. Ekkor a fékezés során gőzbuborékok keletkezhetnek, amelyek csökkentik a fékhatást.

Ezért a 140. oldalon található „Átvizsgálás, karbantartás” fejezetben megadott fékfolyadékcseré-intervallumokat mindig be kell tartani.

⚠Figyelmeztetés

Javasoljuk, hogy a fékfolyadékot szervizben cseréltesse le, ahol ismerik a veszélyes hulladékok leselejtezésére vonatkozó előírásokat, és ezzel védik a környezetet és az Ön egészségét.

Ablaktörlők

A tiszta kilátás a biztonságos közlekedés elengedhetetlen feltétele.

Rendszeresen ellenőrizze az ablaktörlő lapátok állapotát, hogy biztosítsa a hibátlan működést. Javasoljuk, hogy az ablaktörlő lapátokat legalább évente egyszer cserélje ki.

Ha a szélvédő szennyezett, az ablaktörlők bekapcsolása előtt működtesse a szélvédőmosó rendszert. Ezzel megóvhatja az ablaktörlő lapátokat a túlzott mértékű kopástól.

Jeges szélvédő esetén ne működtesse az ablaktörlőt, mert az ablaktörlő lapátok, illetve az ablaktörlő rendszer károsodhat.

Javasoljuk, hogy a szélvédőre fagyott ablaktörlő lapátokat Opel jégoldó spray segítségével olvassza fel.

A maszatoló ablaktörlő gumit puha ronggyal, valamint Opel tisztító és fagyásgátló szerrel tisztítsa meg.

Ha az ablaktörlő lapát gumija megkeményedett, berepedezett vagy szilikonos lett, akkor a lapátot ki kell cserélni. Ez jég, só vagy hő hatására, illetve tisztítószer helytelen alkalmazása miatt válhat szükségessé.

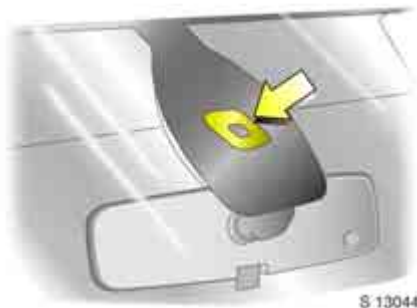

Az esőérzékelő * megfelelő működésének biztosítása érdekében az érzékelő területének minden szennyeződéstől és jegesedéstől mentesnek kell lennie. Ennek érdekében rendszeresen működtesse a szélvédőmosó rendszert, és jégtelenítse az érzékelő területet. Az esőérzékelővel felszerelt gépkocsik a szélvédő felső részén található érzékelő területről ismerhetők fel.



Az ablaktörlő lapát visszahelyezéséhez először emelje fel az ablaktörlő karját, és válassza le a szélvédőmosó csövet a fecskendőfejről. Nyomja be a rögzítőkart, majd vegye le az ablaktörlő lapátot.



Szélvédőmosó rendszer és fényszórómosó berendezés ✱

A szélvédőmosó berendezés tartályának betöltőnyílása a gépkocsival szemben állva a motortér bal első részében található.

Csak tiszta vizet töltsön a tartályba, hogy megakadályozza a fúvókák eltömődését. Javasoljuk, hogy a tisztítóhatás növelése érdekében adagoljon Opel szélvédőtisztító és fagyásgátló szert.

Az ablakmosó berendezés télen sem fagy be:

Fagyállóság	Keverési arány – Opel szélvédőtisztító folyadék : Viz
- 5 °C	1 : 3
- 10 °C	1 : 2
- 20 °C	1 : 1
- 30 °C	2 : 1

A tartály zárásakor határozott mozdulattal pattintsa helyére a kupakot.



Szervokormány-folyadék

A szervokormány-folyadék a 140. oldalon található „Átvizsgálás, karbantartás” fejezetben leírtakhoz képest nem igényel további karbantartást.

Ha a tartályban lévő folyadékszint a MIN jelzés alá esik, lépjen kapcsolatba egy szervizzel.



Akkumulátor

Az akkumulátor helye a gépkocsiban

Az akkumulátor az első padlólemez közepe alatt található. Emelje fel a padlóborítást, és a szerszámkészletben található szerszámmal lazítsa meg a 4 csavart. Távolítsa el a fedőlapot.

⚠Figyelmeztetés

Az akkumulátor töltésekor biztosítson megfelelő szellőzést. A töltés során keletkező gázok felgyülemlése robbanásveszélyt okozhat!

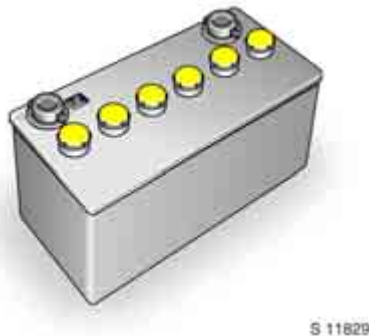

Az akkumulátor karbantartása ❄

Ha az Ön gépkocsijába szerelt akkumulátor nem karbantartásmentes:

Vegye le az akkumulátor-kupakokat, és biztosítsa, hogy az elektrolitszint 15 mm-rel a lemezek felett legyen. Desztillált vagy ioncserélt vízzel utántöltve állítsa be a helyes szintet.

Ha az akkumulátorban levő folyadék szintje a lemezek szintje alá csökken, ne próbálja tesztelni vagy újratölteni az akkumulátort, vagy a motort indítókábelrel indítani.

⚠Figyelmeztetés

Az akkumulátort szervizben cseréltesse ki. Az akkumulátor cseréjekor vegye figyelembe a veszélyes hulladékok leselejtezésére vonatkozó – a környezet és az Ön egészségének védelmét szolgáló – előírásokat.

Az utólagosan a gépkocsiba beszerelt elektromos és elektronikus alkatrészek túlterhelhetik az akkumulátort, amely az akkumulátor lemerüléséhez vezethet. A technikai megoldásokat illetően – mint például egy nagyobb kapacitású akkumulátor beszerelése kapcsán – kérjen előbb tanácsot.

Ha a gépkocsi több mint négy héten át nem használja, az akkumulátor lemerülhet. Ez csökkentheti az akkumulátor élettartamát. Ezért csatlakoztassa le a sarut az akkumulátor negatív pólusáról. Az akkumulátor újbóli csatlakoztatásakor be kell újra állítani az információs kijelzőn a dátumot és az időt.

Az akkumulátor pólus bekötése

Megjegyzés: mikor a pólusokra csatlakoztatja az akkumulátor kábeleit, bizonyosodjon meg róla, hogy megfelelően vannak felszerelve, és illeszkednek a védőburkolathoz.



S 11814

Elektronikus alkatrészek védelme

Annak érdekében, hogy elkerülje az elektromos rendszer elektronikus elemeinek károsodását, soha ne kösse le az akkumulátort járó motornál. Soha ne indítsa be a motort, ha le van kötve az akkumulátor, például segédindító kábel használatakor.

Az akkumulátort töltés előtt kösse le a gépkocsi hálózatáról: először a negatív, azután a pozitív kábelt vegye le. Az akkumulátor polaritását, azaz a negatív és a pozitív kábel csatlakozásait nem szabad felcserélni. A csatlakoztatásnál először a pozitív, majd a negatív kábelt kell rögzíteni.

A gépkocsi károsodásának elkerülése érdekében ne végezzen semmilyen változtatást az elektromos rendszerben – mint például további fogyasztók beszerelése vagy az elektronikus vezérlőegység megváltoztatása (chiptuning).

Figyelmeztetés

Az elektronikus gyújtóberendezés nagyfeszültségű. Elemeinek érintése tilos, életveszélyes!

Az akkumulátor lekötése/csatlakoztatása az elektromos rendszerbe

Az akkumulátort töltés előtt kösse le a gépkocsi elektromos rendszeréről: először a negatív, majd a pozitív sarut vegye le. Ne cserélje fel az akkumulátor polaritását, azaz ne keverje össze a pozitív és negatív pólus saruit. A visszaszerelésnél először a pozitív, majd a negatív pólus saruját csatlakoztassa.

Autóápolás

Az autóápolás során – különösen autómosáskor – vegye figyelembe a nemzeti környezetvédelmi előírásokat.

A rendszeres, alapos gondozás hozzájárul gépkocsija jó állapotához és értékállóságához. Ezenkívül ez alapkövetelmény az esetleges fényezési vagy korróziós sérülésekre vonatkozó garanciális igénybejelentéseknél.

A következőkben ötleteket adunk Önnek az autóápoláshoz, amelyek megfelelő alkalmazásával csökkentheti a környezet elkerülhetetlen káros hatásait.

Autóápoló szerek *

Gépkocsimosás:

- Autósampon
- Autómosó szivacs
- Szarvasbőr
- Keréktisztító
- Motortisztító
- Üvegtisztító

Külső ápolás:

- Festékjavító ecsetelő
- Polírozó/Színhelyreállító
- Viasz
- Korroziógátló
- Kenőspray
- Jégoldó spray
- Kátrányeltávolító spray
- Szélvédőmosó szer

Belső ápolás:

- Belső tisztító/kárpittisztító

Mosás

A fényezést különböző környezeti hatások érik (pl. állandó időjárás-változás, ipari gázok és porok, valamint a téli útsózás), ezért rendszeresen mossa és kezelje viasszal a gépkocsit. Automata mosóban válasszon viaszkezelést is tartalmazó programot.

A madárürüléket, az elpusztult rovarokat, a növényi gyantát, a virágport és a hasonlókat azonnal el kell távolítani, mert ezek erős hatású vegyületeket tartalmaznak, amelyek károsíthatják a fényezést.

Gépi mosáskor tartsa be a gépi mosóberendezés gyártójának vonatkozó utasításait. Az ablaktörlők vagy az esőérzékelős automata ablaktörlő rendszer * legyen kikapcsolva – lásd 12. oldal. Szerelje le az antennát.

Ha kézzel mossa autóját, használjon Opel autósampon. A sárvédők belső felületeit is alaposan öblítse ki.

Az ajtók, a motorháztető és a csomagtérajtó eleit és peremeit, valamint az ezek által eltakart részeket is tisztítsa meg.

Öblítse le alaposan a gépkocsit, majd törölje át szarvasbőrrel. A szarvasbőrt gyakran öblítse. Használjon külön szarvasbőrt a fényezett felületekhez és az ablakokhoz: a viaszmaradványok az ablaküvegre kerülve rontják a kilátást.

Viaszolás

Viaszolja rendszeresen gépkocsiját, különösen samponos mosás után, de legkésőbb akkor, ha a víz már nem pereg le cseppeket formálva a fényezésről, máskülönben a fényezés kiszárad.

Soha ne hagyja kiszáradni a fényezést! A viaszolás a káros kémiai hatások ellen véd.

Az ajtók, a motorháztető és a csomagtérajtó eleit és peremeit, valamint az ezek által eltakart részeket is viaszolja le.

Polírozás

A polírozás csak akkor szükséges, ha a fényezésre szilárd részecskék tapadtak, vagy ha matt és fénytelen lett.

A szilikonos autópolírozó taszító védőréteget képez, ami szükségtelemé teszi a viaszolást.

A műanyag karosszéria-elemeket soha ne kezelje viaszos vagy polírozó szerrel.

A metálfényezést speciális, metálfényezésre való autóviasszal kezelje.

Keréktárcsák

A keréktárcsák fényezve vannak, és ugyanazokkal a szerekkel tisztíthatók, mint a karosszéria. A könnyűfém keréktárcsák tisztításához és ápolásához a könnyűfémkeréktárcsa-tisztító (Alloy Wheel Cleaner) ajánlott.

Fényezési sérülések

A kisebb sérüléseket, mint kőfelverődés, karcolás stb., Opel festékjavító ecsetelővel vagy szóróflakonnal azonnal ki kell javítani, mielőtt a rozsdaképződés elkezdődik. Ha a korrózió már kialakult, kérjen segítséget egy szerviztől. Ügyeljen az úttest felé eső felületekre és élekre is, amelyeken a rozsdá hosszú ideig észrevétlenül fejlődhet.

Kátrányfoltok

A kátrányfoltokat ne próbálja meg semmilyen kemény tárggyal eltávolítani – erre a célra használjon azonnal kátrányeltávolító spray-t. A lámpaburákon ne használja a kátrányeltávolító sprayt.

Külső világítás

Ha az autó mosásakor a fényszóró és a lámpaburák szennyezettek maradnak, használjon autósampont a tisztításhoz. Ne használjon azonban sem súroló, sem maró anyagot vagy jégkaparót, és ne tisztítsa szárazon a burákat.

Műanyag és gumi alkatrészek

Ha az autómosás után a műanyag és gumi alkatrészek tisztasága nem kielégítő, ajánlatos belső tisztítóval történő kezelésük. Semmilyen más szer (különösen oldószer vagy benzín) nem használható.

Kerekek és gumibroncsok

Ne használjon nagynyomású mosót a kerekek és gumibroncsok tisztításához.

Belső tér és kárpitozás

A beltéri részeket, beleértve a műszerfalat is, belső tisztítóval tisztítsa.

A szövetskárpitot porszívóval és kefével tisztítsa. A foltok eltávolításához a belső tisztítót ajánljuk, ami szövethez és műbőrhez egyaránt alkalmas.

A kárpitok, a szőnyegek és a műszerfal tisztításához a gépkocsi belső terében ne használjon olyan tisztítószerket, mint az acetont, szén-tetraklorid, festékhígító, festékeltávolító, körömlakklemosó, mosópor vagy öblítő, illetve mosószappant vagy fehérítőszer. Ezen felületek tisztítására benzín sem használható.

Biztonsági övek

A biztonsági öveket mindig tartsa tisztán és szárazon.

Az öveket kizárólag langyos vízzel vagy belső tisztítóval tisztítsa.

Ablakok

A fűthető hátsó ablak tisztításakor a fűtőszálakat ne sértse meg.

Puha, nem bolyhozódó kendőt vagy ablakmosó szarvasbőrt használjon ablaktisztító folyadékkal.

Az Opel szélvédőtisztító folyadék alkalmas az ablakok jégmentesítésére.

A kézzel történő jégmentesítéshez a kereskedelmi forgalomban kapható éles peremű jégkaparót használjon. A kaparót erősen nyomja rá az üvegre, hogy ne kerüljön alá szennyeződés, amely megkarcolhatja az üveget.

Ablaktörlő lapátok

A szennyeződött ablaktörlő lapátokat puha kendővel és Opel tisztító- és fagyásgátló szerrel tisztítsa meg, és ha szükséges, cserélje ki azokat.

Zárak

A zárat gyárilag jó minőségű zárcilinder-zsírral látják el. Az Opel zárcilinder-zsir megakadályozza a zár befagyását. Csak vészhelyzetben alkalmazzon jégoldót, mert zsíroló hatásánál fogva a zárok működőképességét is rontja. A jégoldó használata után a zárat újra kell zsírozni.

Motortér

A motortér fontos részei gyárilag – tartós védelemként – kiváló minőségű, sima védőlakkal vannak konzerválva. A motortérben a kocsi színére fényezett felületeket az összes többi fényezett felülethez hasonló módon kell ápolni. Motormosást csak akkor szabad végezni, ha az feltétlenül szükséges. Motormosás előtt a generátort és a fékolajtartályt műanyag huzattal kell letakarni.

Gőzborotvával történő motormosáskor ne irányítsa a fúvókát az ABS, a légkondicionáló rendszer, illetve a szíjhajtások elemeire.

Motormosáskor az utólag felhordott védőviasz is lekopik. A mosás után ezért a motort, a fékberendezést, az első tengelyt és a kormányberendezést, valamint a karosszériát és üregeit kezeltesse le védőviasszal.

Alváz

A kerekek által felvert felületeket, beleértve az alváz hosszanti oldalait is, PVC alvázvédő bevonattal látják el, amely állandó védelmet biztosít és semmiféle külön gondozást nem igényel. Az alváz PVC-vel nem fedett felületei tartós védőviaszréteggel vannak bevonva.

Azoknál a gépkocsiknál, amelyeket gyakran tisztítanak alvázmosóval ellátott gépi autómosó berendezéssel, a védőviasz réteget a szennyoldó mosóadalékok erősen igénybe vehetik, ezért az alvázat a mosás után ellenőriztetni kell, és szükség esetén viaszréteggel ellátni. A hideg évszak beálta előtt ellenőriztesse a PVC és a viasz védőbevonatot, és szükség esetén állíttassa helyre a tökéletes állapotot.

Figyelem: A hagyományos bitumenkaucsuk anyagok a PVC-réteget károsíthatják.

Az alvázvédelmi munkálatokat szervizben végeztesse el, mivel szükség van az előirt anyagok ismeretére és az alkalmazásukra vonatkozó tapasztalatra.

A hideg évszak elmúltával le kell mosni az alvázat a rátapadt, sőt tartalmazó szennyeződés eltávolítása érdekében. Ellenőrizze a viasz védőréteget, és szükség esetén állíttassa helyre a tökéletes állapotot.

Javítás, karbantartás

Átvizsgálási ütemterv	141
Nemzetközi átvizsgálási intervallumok.	143
Kiegészítő karbantartási műveletek	144
Javasolt folyadékok és kenőanyagok ...	144

Átvizsgálási intervallumok

Nagy szerviz – Európa

30 000 km-enként vagy évente esedékes, attól függően, hogy melyik következik be hamarabb.

Nagy szerviz – Nemzetközi

Lásd 143. oldal.

A megadott átvizsgálási intervallumok normál igénybevételre vonatkoznak. Fokozott igénybevétel – lásd 144. oldal.

Szervizintervallum-kijelző – lásd 61. oldal.

Motorolaj-élettartam ellenőrző rendszer – lásd 90. oldal.

Igazoló bejegyzések

Az átvizsgálást igazoló bejegyzések bekerülnek a Szerviz- és garanciafüzetbe. A dátum és a kilométeróra-állás rögzítésre kerül az átvizsgálást végző szakszerviz pecsétjével és aláírásával.

Győződjön meg róla, hogy a bejegyzések megfelelően bekerülnek a Szerviz- és garanciafüzetbe, mivel a folyamatos szervizeltetés bizonyítéka alapvető feltétel a garanciális és méltányossági kérelmeknél, és a gépkocsi későbbi eladása során is előnyt jelent.

Átvizsgálási információk

A meghatározott munkaműveleteket a megadott időszakonkénti átvizsgálásokon el kell végeztetni. Az egyes gépkocsik műszaki állapota további műveletek elvégzését és egyes cserék korábbi végrehajtását teheti szükségessé. Az adott intervallumok nem jelölnek alkatrészgaranciát.

Átvizsgálási terv

Az európai átvizsgálási intervallumok az alábbi országokra érvényesek:

Andorra, Ausztria, Belgium, Ciprus, Cseh Köztársaság, Dánia, Egyesült Királyság, Észtország, Finnország, Franciaország, Görögország, Grönland, Hollandia, Izland, Írország, Lengyelország, Lettország, Litvánia, Luxemburg, Magyarország, Málta, Németország, Norvégia, Olaszország, Portugália, Spanyolország, Svédország, Svájc, Szlovákia, Szlovénia.

Az itt fel nem sorolt országok esetén a szükséges karbantartás az adott földrajzi hely, valamint az üzemeltetési körülmények és anyagok alapján határozható meg. Az átvizsgálási intervallumok és az egyes országok besorolásai a 143. oldalon találhatóak.

Átvizsgálási ütemterv

Átvizsgálási munkaműveletek	Minden átvizsgálásnál ¹⁾
Első és hátsó tárcsafékek: ellenőrzés szemrevételezéssel	X
Kerékcsavarak, gumiabroncsok állapota, levegőnyomás (beleértve a pótkerékét is): ellenőrzés, korrekció Gumiabroncs-javító készlet, rögzítőszemek: ellenőrzés	X
Motorolaj és motorolajsűrű: csere ²⁾	X
Motor, sebességváltó és tengelykapcsoló: szivárgások keresése szemrevételezéssel	X
Első és hátsó kerékfelfüggesztés, kormánymű, összes porvédő gumiharang: ellenőrzés	X
Fékvezetékek, fékcsövek, kipufogórendszer: ellenőrzés szemrevételezéssel	X
Korrózióvédelem: ellenőrzés és feljegyzés a Szerviz- és garanciafüzetbe	X
Fék- és tengelykapcsoló-folyadékszint: ellenőrzés Hidraulikus egységek folyadékszintje: ellenőrzés, korrekció – csak automatizált kézi sebességváltó (Easytronic) esetén	X
Hűtőfolyadék- és fagyállósint: ellenőrzés, korrekció	X
Szervokormány: szivárgások keresése Folyadékszint: ellenőrzés, korrekció	X
Szélvédő/fényszórómosó és ablaktörlő rendszer: ellenőrzés, feltöltés	X
Világítás, jelzőberendezések: ellenőrzés	X
Ajtócsuklópántok, ajtóhatárolók, zárhengerek, motorháztető és csomagterajtó zárszerkezetei: kenés	X
Próbaút fékellenőrzéssel, végső ellenőrzés Motorolaj-élettartam ellenőrző rendszer: nullázás – ha kivitelezhető	X

¹⁾ Európán kívüli országokban vegye figyelembe a nemzetközi átvizsgálási követelményeket az adott országnak megfelelő intervallum kiválasztásához – lásd 143. oldal.

²⁾ Rugalmas átvizsgálási intervallumok motorolaj-élettartam ellenőrző rendszerrel rendelkező gépkocsik esetén.

142 Javítás, karbantartás

Kiegészítő szervizmunkálatok ⊕

A távirányító elemei: csere	2 évente
Fék- és tengelykapcsoló-folyadék: csere	4 évente / 120 000 km-enként
Hűtőfolyadék: csere	4 évente / 120 000 km-enként
Levegőszűrő betét: csere	4 évente / 90 000 km-enként
Dízelüzemanyag-szűrő: csere	90 000 km-enként
Vezérműszij és ékszíjak: csere	6 évente / 120 000 km-enként

Nemzetközi átvizsgálási intervallumok

A normál átvizsgálási tételek érvényben maradnak, de az alábbi rövidített intervallumokkal:

Régió	Átvizsgálási intervallum	Levegőszűrő	Üzemanyagszűrő	Vezérműszíj és kiegészítő szíjak
Nemzetközi	15 000 km / 1 év	30 000 km / 1 év	45 000 km	60 000 km / 4 év
Nemzetközi speciális, Nemzetközi +	10 000 km / 1 év	20 000 km / 1 év	20 000 km	60 000 km / 4 év
Nemzetközi ++	8 000 km / 1 év	16 000 km / 1 év	16 000 km	64 000 km / 4 év

Nemzetközi: Albánia, Ausztrália, Bosznia-Hercegovina, Bulgária, Ciprus, Dél-Afrika, Koszovó, Macedónia, Málta, Montenegró, Új-Zéland, Románia, Szerbia, Szingapúr, Törökország.

Nemzetközi speciális: Oroszország, Ukrajna.

Nemzetközi +: Egyesült Arab Emírátságok.

Nemzetközi ++: Hong-Kong.

Kiegészítő karbantartási műveletek

Kiegészítő munkaműveletek ⊕

Kiegészítő munkaműveleteknek nevezzük azon műveleteket, amelyeket nem szükséges elvégezni minden szervizelés alkalmával, de elvégezhetők a rendszeres karbantartásokkal együtt.

Ezek óradíjai nem számítanak bele a rendszeres karbantartásba, és külön számlázandó tételek. Anyagilag sokkal kedvezőbb, ha a rendszeres karbantartással együtt kerülnek elvégzésre, mint ha külön végeztetné el őket.

Fokozott igénybevétel ●

Fokozott igénybevételűnek nevezzük azokat a gépkocsikat, melyeknél a következőkben felsorolt körülmények egyike, vagy ezek közül több gyakran előfordul:

- gyakori hidegindítás,
- gyakori megállás-elindulás,
- lakókocsi- és utánfutó-vontatás,
- nagy emelkedők és/vagy szintkülönbségek,
- rossz minőségű útfelület,
- homok és por,
- kiemelkedő hőmérséklet-ingadozások.

A rendőrségi, taxi és oktató gépkocsik üzemi körülményei is fokozott igénybevételnek tekinthetők.

Fokozott igénybevétel esetén szükség lehet bizonyos tervezett karbantartási munkálatok sűrűbb elvégzésére.

Például, ha a felhasznált üzemanyag minősége nem felel meg az előírt normáknak, az üzemanyagszűrőt gyakoribb rendszerességgel kellhet vízteleníteni vagy cserélni, és más alkatrészek cseréjére is gyakrabban lehet szükség (pl. gyújtógyertyák).

Javasoljuk, hogy kérjen szaktanácsot arra vonatkozóan, hogy gépkocsijának üzemeltetési körülményei milyen karbantartásokat tesznek szükségessé.

Javasolt folyadékok és kenőanyagok

Csak ellenőrzött és jóváhagyott termékeket használjon. A nem jóváhagyott anyagok használata miatt bekövetkező károsodásokra nem vonatkozik a garancia.

Figyelmeztetés

Az üzemeltetési anyagok veszélyesek, ezért kezelésük megfelelő körültekintést igényel. Lenyelés esetén azonnal forduljon orvoshoz. Ne lélegezze be gőzüket, és kerülje a bőrrel való érintkezést. Gyermekektől elzárva tartandók.

Ne engedje, hogy az üzemeltetési anyagok a csatornarendszerbe, felszíni vagy felszín alatti vízbe, vagy a talajba kerüljenek. Az üres flakonokat a veszélyes anyagokra vonatkozó szabályok szerint helyezze el. Sose felejtse, hogy az üzemeltetési anyagok ártalmasak az egészségre.

Folyadékszintek ellenőrzése és utántöltése

Lásd 126. oldal.

Motorolaj

A motorolajokat minőségük és viszkozitásuk alapján különböztetjük meg. A motorolaj kiválasztásánál a minőség sokkal fontosabb, mint a viszkozitás.

Motorolaj minősége

Motorolaj	Motor
ACEA-B4:	Részecskeszűrő nélküli dízelüzemű motorok
ACEA-C3:	Részecskeszűrővel rendelkező dízelüzemű motorok

Motorolaj utántöltése

Különböző gyártójú és márkájú olajokat is keverhet a használat során, ha azok megfelelnek az előírt minőségi és viszkozitási normáknak.

Nem minden kapható motorolaj felel meg a minőségi elvárásoknak, ezért mindig ellenőrizze a betartandó előírásokat és a termék dobozán található minőségi besorolást.

Az ACEA A1/B1 és A5/B5 minőségű motorolajok használata határozottan tilos, mivel bizonyos üzemeltetési körülmények esetén a motor hosszú távú károsodását okozhatják.

Motorolaj-adalékok

Motorolaj-adalékok használata károsodást okozhat, és érvénytelenítheti a garanciát.

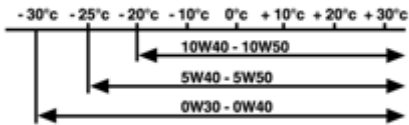

S 13397

Motorolaj-viszkozitás

Dízelüzemű motorok

Az ábra a motorolajok külső hőmérséklettől függő használhatóságát mutatja dízelüzemű motorokra.

Dízel részecszeszűrővel (DPF) ellátott gépkocsiknál: 0W-30 vagy 5W-30 viszkozitású motorolaj használata javasolt.

Az SAE viszkozitási szint az olaj folyékonyságát határozza meg. Hidegen az olaj sokkal sűrűbb, mint melegen.

A többfokozatú olajat két szám jelzi. Az első érték, melyet egy W betű követ, az alacsony hőmérsékleten mutatott viszkozitást jelzi, a második érték a magas hőmérsékletű jellemzőket mutatja.

Hűtőfolyadék, fagyálló

Csak a javasolt előírásoknak megfelelő fagyálló folyadékot használjon: szilikátmentes LLC (Hosszú élettartamú hűtőfolyadék).

A rendszert gyárilag olyan hűtőfolyadékkal töltik fel, amely kb. -28 °C-ig védelmet nyújt. Egész évben ezt a koncentrációt kell megtartani.

A további korrózióvédelem céljára vagy kisebb repedések tömítésére szánt hűtőfolyadék-adalékok működési zavarokat okozhatnak. A hűtőfolyadék-adalékok használatából kifolyólag történtek miatti felelősséget a gépkocsi gyártója elutasítja.

Fék- és tengelykapcsoló-folyadék

Kizárólag DOT4-es fékfolyadékokat használjon.

⚠ Figyelmeztetés

A fékfolyadék mérgező!

Idővel a fékfolyadék nedvességet szív magába, emiatt csökken a fékezés hatékonysága. Emiatt szükséges a fékfolyadék rendszeres időközönként történő cseréje.

A fékfolyadékot zárt tartályban kell tárolni a nedvesség felszívásának megelőzése érdekében.

Gondoskodjon róla, hogy ne szennyeződjön ásványi olajokat tartalmazó folyadékokkal (olaj, benzin, tisztítószer), mivel azok megrongálhatják a fékrendszer alkatrészeit.

⚠ Figyelmeztetés

Korrozív tulajdonsága miatt a fékfolyadéknak nem szabad érintkeznie a gépkocsi fényezésével. A kifolyt fékfolyadékot bő vízzel mossa le.

Műszaki adatok

Gépkocsi-azonosító adatok	147
Motor azonosítása	148
Motorkód és motorszám.....	148
Hűtőfolyadék, olajok, fékfolyadék.....	148
Motorolajok.....	148
Motoradatok.....	149
Tömegadatok, terhelhetőség és tetőterhelés	151
Gumiabroncs-levegőnyomás (kPa/bar)	154
Hólánca ✱.....	154
Keréktárcsák.....	154
Elektromos rendszer.....	155
Feltöltési mennyiségek (kb. liter).....	156
Méretetek (kb. mm)	158
Raktérméretetek (kb. mm)	159
Fordulókör átmérője (kb. m)	160
Vonóhorog beszerelési méretei.....	161



S 12016

Gépkocsi-azonosító adatok

A műszaki adatok az Európai Közösség szabványai alapján kerülnek meghatározásra. A változtatás jogát fenntartjuk. A gépkocsi dokumentumaiban található adatok meghatározóak a Kezelési útmutatóban található adatokkal szemben.

Az alvázszám a gépkocsi azonosító tábláján látható, a jobb oldali ajtóoszlopon.

A megengedett legnagyobb össztömeg (GVW), a megengedett legnagyobb vontatmány-össztömeg (GCW), valamint a megengedett legnagyobb első- és hátsótengely-terhelés is megtalálható a gépkocsi azonosító tábláján. Vegye figyelembe ezeket az adatokat, amikor kihasználja a teljes terhelhetőséget vagy gépkocsija vontatási kapacitását.

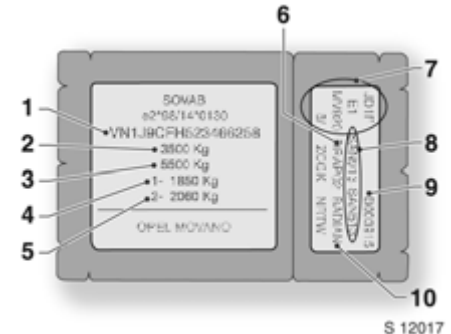

S 12017

Az azonosító tábla adatai:

- 1 Alvázszám
- 2 Megengedett legnagyobb össztömeg
- 3 Megengedett legnagyobb vontatmány-össztömeg
- 4 Megengedett legnagyobb első-tengely-terhelés
- 5 Megengedett legnagyobb hátsótengely-terhelés
- 6 Kivitelkód
- 7 A gépkocsi paramétere
Festékkód
Felszereltségi szint
Gépkocstípus
- 8 Kiegészítő felszerelések
- 9 Gyártási szám
- 10 Belső felszereltségkód

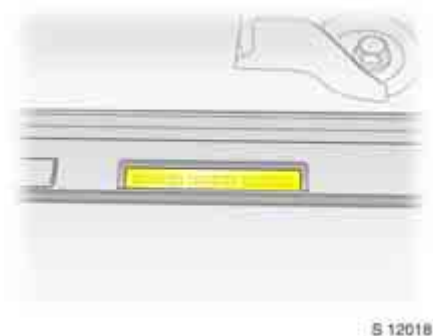

Az alvázszám a jobb első ajtónyílásban lévő, levehető műanyag fedél mögött is fel van tüntetve.

Motor azonosítása

Az alvázszámból (VIN) meghatározható a gépkocsiba szerelt motor típusa. A hetedik betű jelöli a motortípust:

7. karakter	Motorkód
1	2.5 Diesel, G9U 650 - 88 kW ¹⁾
2	2.5 Diesel, G9U 650 - 74 kW ¹⁾
3	2.5 Diesel, G9U 632 - 107 kW ¹⁾
D	2.5 Diesel, G9U 632 - 88 kW ²⁾
U	2.5 Diesel, G9U 754 - 84 kW ³⁾
V	2.5 Diesel, G9U 754 - 73 kW ³⁾
Y	2.5 Diesel, G9U 632 - 107 kW ²⁾

- 1) Euro IV
 2) Euro IV dízel részecskeszűrővel
 3) Euro III

Motorkód és motorszám

Kivitelől függően a motorblokk alsó hátsó részébe vagy a motor jobb oldalán található fémlemezbe van beütve.

Hűtőfolyadék, olajok, fékfolyadék

A következő folyadékok feltöltésénél:

- Hűtőfolyadék
- Fékfolyadék
- Kézi sebességváltó-olaj
- Szervokormány-folyadék

Javasoljuk, hogy forduljon Opel Szerviz Partneréhez, aki tanácsot ad a megfelelő termékek használatára vonatkozóan.

Fontos! A nem megfelelő kenőanyagok és folyadékok használata komoly károsodást okozhat a gépkocsiban.

Motorolajok

A felhasználható motorolajokra vonatkozó információk a 140. oldalon, az „Átvizsgálás, karbantartás” fejezetben található.

Motoradatok

Kereskedelmi jelölés Motorkód	2.5 CDTI G9U 754 ¹⁾	2.5 CDTI G9U 754 ²⁾	2.5 CDTI G9U 650 ¹⁾	2.5 CDTI G9U 650 ²⁾
Hengerek száma	4	4	4	4
Hengerfurat átmérője (mm)	89.0	89.0	89.0	89.0
Lökethossz (mm)	99.0	99.0	99.0	99.0
Hengerűrtartalom (cm ³)	2464	2464	2464	2464
Max. motorteljesítmény (kW) fordulatszámnál (1/perc)	73 3500	84 3500	74 3500	88 3500
Nyomaték (Nm) fordulatszámnál (1/perc)	260 1500	290 1600	260 1600	300 1600
Kompresszióviszony	17.8 : 1	17.8 : 1	18.1 : 1	18.1 : 1
Emissziós norma	Euro III	Euro III	Euro IV	Euro IV
Cetánszámigény (CN) ³⁾⁴⁾	49 (D)	49 (D)	49 (D)	49 (D)
Üzemanyagrendszer-típus	Közös nyomócsöves	Közös nyomócsöves	Közös nyomócsöves	Közös nyomócsöves

1) Kisteljesítményű

2) Nagyteljesítményű

3) Szabványos jó minőségű üzemanyagok, pl. dízel EN 590; a vastagon kiemelt érték: javasolt üzemanyag.

4) Téli üzemanyagoknál kisebb érték is lehetséges.

Motoradatok

Kereskedelmi jelölés Motorkód	2.5 CDTI G9U 632 ¹⁾	2.5 CDTI G9U 632 ²⁾	2.5 CDTI G9U 632 ¹⁾
Hengerek száma	4	4	4
Hengerfurat átmérője (mm)	89.0	89.0	89.0
Lökethossz (mm)	99.0	99.0	99.0
Hengerűrtartalom (cm ³)	2464	2464	2464
Max. motorteljesítmény (kW) fordulatszámnál (1/perc)	107 3500	88 3500	107 3500
Nyomaték (Nm) fordulatszámnál (1/perc)	320 1500	300 1500	320 1500
Kompresszióviszony	18.1 : 1	18.1 : 1	18.1 : 1
Emissziós norma	Euro IV dízel részecskeszűrővel (DPF)	Euro IV dízel részecskeszűrővel (DPF)	Euro IV
Cetánszámigény (CN) ³⁾⁴⁾	49 (D)	49 (D)	49 (D)
Üzemanyagrendszer-típus	Közös nyomócsöves	Közös nyomócsöves	Közös nyomócsöves

1) Nagyteljesítményű

2) Kisteljesítményű

3) Szabványos jó minőségű üzemanyagok, például dízel EN 590;
a vastagon kiemelt érték: javasolt üzemanyag.

4) Téli üzemanyagoknál kisebb érték is lehetséges.

Tömegadatok, terhelhetőség és tetőterhelés

A terhelhetőség a megengedett legnagyobb össztömeg és az EK szerinti menetkész tömeg különbsége.

Az első és a hátsó tengely terhelése (lásd a gépkocsi azonosító tábláját) együttesen nem haladhatja meg a megengedett legnagyobb össztömeget. Ez azt jelenti, hogy ha például a teljes elsőtengely-terhelést kihasználja, akkor a hátsó tengelyt csak az összterhelhetőség határáig terhelheti.

A kiegészítő felszerelések és tartozékok növelik az üres tömeget, és egyes esetekben a megengedett legnagyobb össztömeget is, azaz a terhelhetőség is módosulhat csekély mértékben.

A gépkocsi azonosító tábláján megadott értékeket vegye figyelembe.

A maxi tető változatoknál tetőcsomagtartó nem alkalmazható. A normál és magasított tetős változatoknál a megengedett legnagyobb tetőterhelés (beleértve a tetőcsomagtartó tömegét is) 300 kg.

A megengedett legnagyobb tetőterhelés a teljes hosszúságú Opel tetőcsomagtartó-rendszeren a rövid tengelytávú kivitelnél 202 kg, közepes tengelytávú kivitelnél 195 kg, hosszított tengelytávú kivitelnél pedig 188 kg.

Vezetési tanácsok – lásd 83. oldal.

Tömegadatok (kb. kg)

Típus	Tengelytáv	Tető	GVW ¹⁾	Üres tömeg ²⁾				
Motor kód ³⁾				G9U 632	G9U 650	G9U 754		
Van kivitel	Rövid	Normál	2800	1829	1815	1799		
			3300	1832	1818	1802		
			3500	1839	1825	1809		
	Magasított	3300	1860	1846	1830			
		3500	1867	1853	1837			
		Közepes	Magasított	3300	1901	1887	1871	
	Hosszított	Magasított	3500	1909	1894	1879		
			Maxi	3500	1932	1918	1879	
			Maxi	3500	1979	1964	1921	
	Combi kivitel	Rövid	Normál	2800	1916 / 1993 ⁴⁾	1901 / 1977 ⁴⁾⁵⁾	1850 / 1913 ⁴⁾	
Közepes				Magasított	2800	1994 / 2068 ⁴⁾	1980 / 2053 ⁴⁾	1928 / 1989 ⁴⁾
Magasított				3500	2007 / 2081 ⁴⁾	1992 / 2065 ⁴⁾	1940 / 2001 ⁴⁾	

¹⁾ Mind a megengedett legnagyobb össztömeg (GVW), mind a megengedett legnagyobb vontatmány-össztömeg (GCW) megtalálható a gépkocsi azonosító tábláján – lásd 147. oldal.

²⁾ Az EK irányelvnek megfelelően egy alapmodellnél vezetővel (68 kg), csomaggal (7 kg), minden folyadékkal feltöltve (üzemanyagtartály 90%-ig).

³⁾ Kereskedelmi jelölés: lásd 149. oldal.

⁴⁾ Félig/teljesen üvegezett

⁵⁾ Jobbkormányos gépkocsik: A menetkész tömeg kb. 1914 kg (félig üvegezett) / 1990 kg (teljesen üvegezett).

152 Műszaki adatok

Tömegadatok (kb. kg)

Típus	Tengelytáv	Tető	GVW ¹⁾	Üres tömeg ²⁾³⁾		
				G9U 632	G9U 650	G9U 754
Alváz fülkével kivitel	Rövid	Normál	2800	-	1667	1651
	Közepes	Normál	3500	1646	1632	1617
	Hosszított	Normál	3500	1662	1648	1632
Duplakabinos kivitel	Közepes	Normál	2800	-	1798	1783
		Normál	3500	1831	1816	1801
	Hosszított	Normál	3500	1821	1805	1814
Alváz, fülke kivitel	Közepes	Normál	3500	1615	1600	1584
		Magasított	3500	1632	1617	1602
	Hosszított	Normál	3500	1654	1640	1625
		Magasított	3500	1672	1657	1642
Felépítmény nélküli kivitel	Közepes	-	3500	1359	1345	1330
	Hosszított	-	3500	1374	1360	1344
Bus kivitel	Hosszított	Magasított	3900	2398 / 2403 ⁵⁾	2390 / 2395 ⁵⁾	2392 / 2397 ⁵⁾

1) Mind a megengedett legnagyobb össztömeg (GVW), mind a megengedett legnagyobb vontatmány-össztömeg (GCW) megtalálható a gépkocsi azonosító tábláján – lásd 147. oldal.

2) Az EK irányelvnek megfelelően egy alapmodellnél vezetővel (68 kg), csomaggal (7 kg), minden folyadékkal feltöltve (üzemanyagtartály 90%-ig).

3) Átalakítás nélküli karosszéria.

4) Kereskedelmi jelölés: lásd 149. oldal.

5) 15 / 16 üléses.

Tömegadatok, (kb. kg) kiegészítő felszerelések**Tartozékok****Easytronic sebességváltó**

Tömeg**8**

Gumiabroncs-levegőnyomás (kPa/bar)

A megadott levegőnyomás-értékek hideg gumiabroncsra vonatkoznak. A menet közben megemelkedett gumiabroncs-levegőnyomást nem szabad csökkenteni.

A megadott nyomásértékek mind nyári, mind téli gumiabroncsokra érvényesek.

Lásd 101. oldal.

Hóláncc

A hólánccok csak az első, hajtott kerekeken alkalmazhatók. Javasoljuk, hogy forduljon Opel Szerviz Partneréhez – lásd 104. oldal.

Korlátozások

Nem minden, a kereskedelemben kapható gumiabroncstípus felel meg jelenleg a szükséges tervezési követelményeknek. A gépkocsijához megfelelő gumiabroncsokat illetően kérjen tanácsot Opel Szerviz Partnerétől.

Keréktárcsák

Meghúzási nyomaték: 170 Nm.

Gumiabroncsok

Levegőnyomás-értékek teljes terhelésnél (kPa/bar)

	első	hátsó
195/65 R16	380/3.8	380/3.8
215/65 R16	390/3.9 ¹⁾	430/4.3 ²⁾
225/65 R16	380/3.8	440/4.4
205/75 R16 ³⁾	420/4.2	475/4.75

¹⁾ Kombi rövid tengelytávval és csak 2800 kg legnagyobb megengedett össztömeggel: a gumiabroncs-levegőnyomás 410 kPa / 4,1 bar.

²⁾ Kombi rövid tengelytávval és csak 2800 kg legnagyobb megengedett össztömeggel: a gumiabroncs-levegőnyomás 390 kPa / 3,9 bar.

³⁾ Hóláncc használata nem megengedett. Javasoljuk, hogy forduljon Opel Szerviz Partneréhez.

Elektromos rendszer

Akkumulátor	Feszültség	12 V
	Amperóra	85 Ah / 105 Ah *
A központi zár rádiófrekvenciás távirányítójának eleme		CR 20 32

156 Műszaki adatok

Feltöltési mennyiségek (kb. liter)

Hűtőrendszer	10.0
Üzemanyagtartály	100 ¹⁾
Motorolaj szűrőcserével:	
Euro IV	7.5
Euro III	8.0
Motorolaj a szintjelző pálca MIN és MAX jelzése között	1.5-2.0

¹⁾ Bus kivitel és hosszított tengelytávú Duplakabinos kivitel esetén – 70 literes üzemanyagtartály.

Méretetek (kb. mm)

Típus	Van kivitel			Combi kivitel		Alváz fülkével kivitel		
	Rövid	Közepes	Hosszított	Rövid	Közepes	Rövid	Közepes	Hosszított
Tengelytáv								
Hosszúság	4899	5399	5899	4899	5399	4869	5369	5869
Szélesség	1990	1990	1990	1990	1990	1990	1990	1990
külső tükrökkel	2361	2361	2361	2361	2361	2361	2361	2361
Magasság ¹⁾ – terhelés nélkül								
Normál tető	2232	-	-	2206	-	2199	2198	2194
Magasított tető	2472	2486	2484	-	2480	-	-	-
Maxi	-	2717	2716	-	-	-	-	-
Tengelytáv	3078	3578	4078	3078	3578	3078	3578	4078
Nyomtáv								
első	1740	1740	1740	1740	1740	1740	1740	1740
hátsó	1725	1725	1725	1725	1725	1725	1725	1725

¹⁾ A valós magasság a felfüggesztés fajtájától függ.

Méretetek (kb. mm)

Típus	Duplakabinos kivitel		Alváz, fülke kivitel		Felépítmény nélküli kivitel		Bus kivitel
	Közepes	Hosszított	Közepes	Hosszított	Közepes	Hosszított	Hosszított
Tengelytáv	Közepes	Hosszított	Közepes	Hosszított	Közepes	Hosszított	Hosszított
Hosszúság	5369	5869	5313	5813	5350	5850	5899
Szélesség	1990	1990	1990	1990	1970	1970	1990
Külső tükrökkel	2361	2361	2361	2361	-	-	2361
Magasság ¹⁾ – terhelés nélkül							
Normál tető	2208	2202	2198	2192	1641	1640	-
Magasított tető	-	-	2439	2433	-	-	2456
Maxi	-	-	-	-	-	-	-
Tengelytáv	3578	4078	3578	4078	3578	4078	4078
Nyomtáv							
első	1740	1740	1740	1740	1740	1740	1740
hátsó	1725	1725	1725	1725	1725	1725	1725

¹⁾ A valós magasság a felfüggesztés fajtájától függ.

Raktérméretetek (kb. mm)**Van kivitel**

Tengelytáv	Rövid		Közepes		Hosszított		
	Tetőmagasság	Normál tető	Magasított tető	Magasított tető	Maxi tető	Magasított tető	Maxi tető
Hátsó ajtónyílás legnagyobb magassága		1632	1874	1874	1874	1874	1874
Hátsó ajtónyílás szélessége (a padlónál)		1515	1515	1515	1515	1515	1515
Legnagyobb raktérmagasság		1670	1912	1912	2146	1912	2146
Legnagyobb raktérszélesség		1764	1764	1764	1764	1764	1764
Kerékdobok közötti szélesség		1282	1282	1282	1282	1282	1282
Legnagyobb raktér-padlóhossz		2634	2634	3134	3134	3634	3634
Rakodóperem magassága terheletlenül (kb.)		543	543	540	539	537	536
Oldalsó tolóajtónyílás szélessége		1099	1099	1099	1099	1099	1099
Oldalsó tolóajtónyílás magassága		1555	1800	1800	1800	1800	1800

160 Műszaki adatok**Fordulókör átmérője** (kb. m)

Típus	Van kivitel			Combi kivitel			Alváz fülkével kivitel		
	Rövid	Közepes	Hosszított	Rövid	Közepes	Hosszított	Rövid	Közepes	Hosszított
Tengelytáv									
padkától padkáig	12.07	13.75	15.20	12.07	13.75	13.75	13.75	13.75	15.20
faltól falig	12.48	14.11	15.68	12.48	14.11	14.11	14.11	14.11	15.68

Típus	Duplakabinos kivitel		Alváz, фуlke kivitel		Felépítmény nélküli kivitel		Bus kivitel	
	Közepes	Hosszított	Közepes	Hosszított	Közepes	Hosszított	Hosszított	Hosszított
Tengelytáv								
padkától padkáig	13.75	15.20	13.75	15.20	13.75	15.20	15.20	15.20
faltól falig	14.11	15.68	14.11	15.68	14.11	15.68	15.68	15.68

Vonóhorog beszerelési méretei

Minden méret (mm) utánfutó/lakókocsi vonószerkezetre.

Méretetek

A	961
B	100
C	393
D	1054
E	527
F	990
G	495
H	467
J	124
K	33

⚠ Figyelmeztetés

Csak az Ön gépkocsijához jóváhagyott vonóhorogot használjon. Javasoljuk, hogy a vonóhorog utólagos beszerelését bízva szervizre.

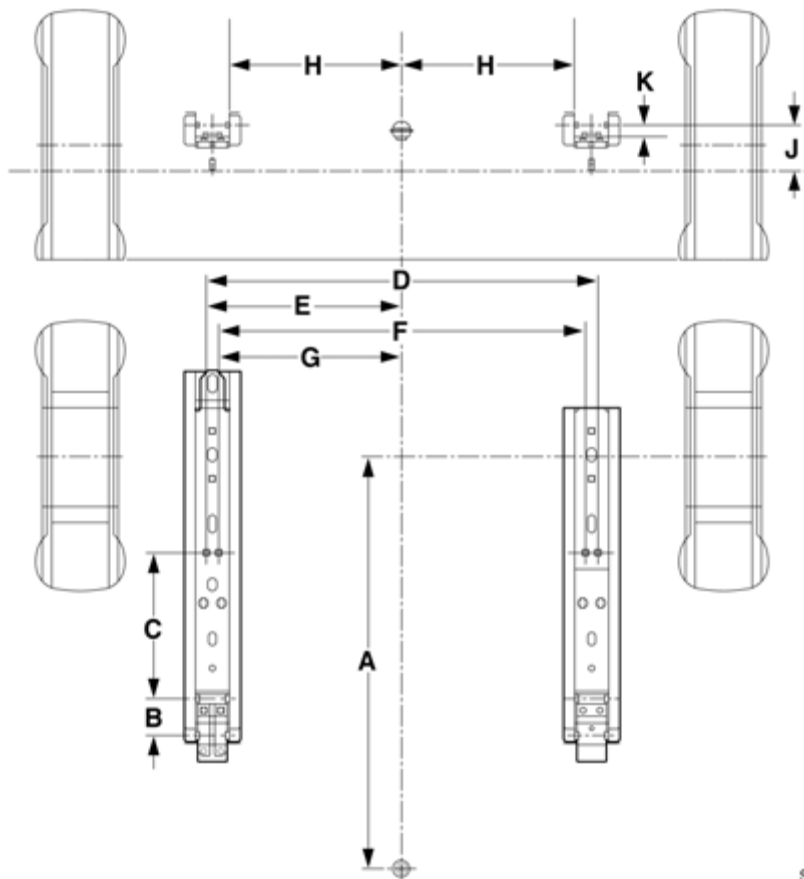

162 Műszaki adatok

A rádiófrekvenciás távirányító hivatalos engedélyezési címkéje

D: G134324K

GB: 13598

B: RTT/D/X1669

DK: CEPT/LPD/DK 9854

E: S36

FIN: FI 98080047

F: 98 0217 PP O

I: S37

N: NO9800394-R

P: S29

S: UE980096

CH: BAKOM 98038 S.K.P.

Tárgymutató

A

Ablakok	
A felső ablakok nyitása	28
Ablaktörlők	12, 62, 132
Ablaküvegek	26
Oldalsó tolóablakok	27
ABS	99
A gépkocsi rakodása	49
Ajtózárak	2
Akkumulátor	155
Akkumulátor helye a gépkocsiban	134
Akkumulátor-karbantartás	134
Akkumulátor-vészkapcsoló	118
Antenna	68, 136
Automatikus törlés	12, 62, 136
Automatikus zárás	24
Autóápolás	136

Á

Átvizsgálási intervallumok	140, 141, 143
Átvizsgálási rendszer	140

B

Belső levegőkeringtetés-kapcsoló	75
Biztonság	126
Biztonsági gyermekülérendszer	41
Biztonsági övek	4, 34, 35
Biztonsági tartozékok	43, 44, 45, 46
Biztosítékdoboz	119

C

Cigarettagyújtó	50
-----------------------	----

Cs

Csomagtartó állvány	48
---------------------------	----

D

Dízel részecskeszűrő	90
Dízel üzemanyagrendszer, légtelenítés	106
Dízelüzemanyag-szűrő	129

E

Easytronic	13, 78, 80
Elakadásjelző háromszög	111
Elektromos ablakemelők	27
Elektromos működtetésű oldallépcső	22
Elektromos rendszer	155
Elektromos tükrök	5, 26
Elektronikus alkatrészecskék védelme	135
Elektronikus indításgátló	17
Elektronikus tachográf	62
Elemcsere	
Távírányító	155
Ellenőrzőlámpák	8, 52
Első ajtók	16
Elsősegélycsomag	111
Energiatakarékosság	85
Eredeti Opel alkatrészecskék és tartozékok	126
Esőérzékelő	12, 62, 132
ESP (Elektronikus menetstabilizáló rendszer)	92

F

Fagyálló	130, 146
Fagyvédelem	133
Fedélzeti számítógép	58
Fej feletti tárolóhelyek	47
Fejtámlák	4, 32
Feltöltési mennyiségek	156
Fékfolyadék	131, 146
Fékpédál	98
Fényszóró	
Beállítás	121
Fénykürt	10
Magasságállítás	65
Szélvédőmosó rendszer	12, 62
Figyelmeztető hangjelzések	61
Fordulatszám mérő	55
Fűtés	72, 73
Kiegészítő hátsótérfűtés	76
Fűthető külső visszapillantó tükrök	71

G

Gépkocsi-azonosító adatok	147
Gépkocsiemelő és szerszámok	112
Gumiabroncs-javító készlet	114
Gumiabroncsok	
Állapot	102
Levegőnyomás	101, 154
Gumidefekt	113

Gy

Gyermekbiztonsági záarak	16
Gyújtás	14
Gyújtáskapcsoló	5

H

Hamutartók	51
Hátsó ablakfűtés	71
Hátsó ajtó biztonsági zár-kapcsoló	23
Hátsó ajtók	23
Hátsó ködlámpa	10, 64
Hátsótengely-terhelés vontatáskor	105
Hátsó ülés pad	34
Hátsó világítás	66
Hóláncc	104
Hűtőfolyadék	56, 129, 146

I

Index – lásd Irányjelzők	11
Indításgátló	17
Irányjelzők	11
Izzócsere	120, 121
Első irányjelző lámpa	122
Fényszórók	121
Harmadik féklámpa	123, 125
Hátsó helyzetjelző lámpa	
és féklámpa	123
Helyzetjelző lámpa	122
Ködlámpák	125
Műszerfal-világítás	125
Oldalsó irányjelző lámpa	122
Rendszám tábla-világítás	124
Utastér-világítás	124, 125

J

Javítás	15
Jégmentesítés	74

K

Katalizátor	88, 91
Kerekek, gumiabroncsok	101
Kerékcseré	113
Kézifék	14, 99
Kézi sebességváltó	13
Kipufogógáz	
Gázok	89, 91
Kibocsátás	89
Kivezetett akkumulátor csatlakozó	109
Kormányzár	5
Korrózióvédelem	146
Kódszám	2
Ködlámpák	10
Könyvtámasz beállítása	
a vezetőülésen	3, 32
Központi zár	2, 20
Kulcsok	2, 16
Kürt	11

L

Lakókocsi/utánfutó-terhelés	105
Légkondicionálás	
Hátsó utastér légkondicionálása	75
Légkondicionáló berendezés	74
Légrugó	93
Légzsák	34, 38

M

Mobiltelefonok és rádió adó-vevők (CB) ...	68
Mosás	135
Motor	
Adatok	149
Azonosítás	148

Motorháztető	107
Motorindítás	5, 14
Betolás, behúzás	108
Indítókábel	108
Motor kód	
Olaj	127
Motor levegőáramlás kijelző	129
Motorolaj	127, 145
Adalékok	145
Utántöltés	145
Viszkozitás	146
Motorolaj-betöltő tölcser	127
Motorolaj-élettartam	
ellenőrző rendszer	61, 90
Újraindítás	90
Motorolajsint kijelző	57
Motorvezérlő elektronika	
ellenőrzőlámpa	89
Műszerek	52
N	
Napfénytető	28
Napi kilométer-számláló	57
Navigációs rendszer	68, 69
O	
Olaj	127, 145
Adalékok	145
Utántöltés	145
Viszkozitás	146
Olajbetöltő tölcser	127
Olajélettartam-ellenőrzés	61, 90
Nullázás	90

Olajsint kijelző	57
Oldalsó tolóajtó	21

Ó

Óra	57
-----------	----

P

Parkolás	61
Parkolássegítő rendszer	97
Párátlanítás	73
Pótkerék	111
Pótkulcsok	16

R

Raktérméretek	159
Rádió	68
Riasztóberendezés	25
Rögzítőszemek	48
Ruhaakasztó	34, 48

S

Sebesség	
Üzemanyag-fogyasztás	85
Sebességmérő	55
Sebességtartó automatika	94
Sebességkorlátozó	95
Sebességváltó-kijelző	56, 78

Sz

Szellőzés	70, 72, 73
Szervokormány-folyadék	133
Szélvédőmosó rendszer	12, 62, 133

T

Tachográf	62
Takarékos vezetés	85
Tankolás	87
Tartalék kulcsok	16
Tartozékcsatlakozó	50
Távirányító	18
Elemcsere	19
Teherrögzítő sínek	49
Teherszállítási üzemmód	81
Tetőcsomagtartó	86, 104
Téli gumibroncok	103
Téli program	80
Téli üzemeltetés	
Dízelüzemű motorok üzemanyagai ...	87
Tisztítás	135
Tompított és távolsági fényszóró	10
Többfunkciós kijelző	56
Tömegadatok	152
Tükrök	4, 26

U

Utastér-világítás	65, 66, 67
-------------------------	------------

Ü

Ülések	2, 30
Hátsó ülés pad	34
Kivehető	33
Magasságállítás	3, 31
Ülés pad	32
Ülésfűtés	71
Ülés pad	32

Üzemanyag	87
Fogyasztás	85
Kijelző	55
Üzemanyag-elzáró berendezés	88

V

Vezetés külföldön	67
Vészkijárat a tetőn	29
Vészvillogó	11
Világítás	63
Világításkapcsoló	10, 63
Vonóhorog	105
Vonóhorogfej-terhelés	105
Vontatás	
A gépkocsi	110
Javítás	110
Másik jármű	111