



## Csak Euro Diesel EN 590!\*

Az Ön gépkocsijának dízelmotorját az autóiipari kutatások legújabb eredményei alapján fejlesztették ki, így magas műszaki színvonalat és kifinomult technológiát képvisel, környezetkímélő és gazdaságos üzemeltetést tesz lehetővé.

Annak érdekében, hogy megfelelő működését biztosítsa, a motort csak jó minőségű, az európai DIN EN 590 (EURO DIESEL) szabványnak megfelelő üzemanyaggal szabad üzemeltetni. Lásd a „Vezetés, üzemeltetés – Üzemanyag, tankolás” című fejezetben.

Más üzemanyag használata károsíthatja a gépkocsit, és érvénytelenítheti a garanciát!

\*Dízelüzemű motor esetén

## Gépkocsijának adatai

Kérjük, töltsse ki ezt az oldalt a gépkocsijára vonatkozó fontosabb adatokkal, hogy azok mindig kéznél legyenek. Az adatokat megtalálja a „Műszaki adatok” című fejezetben vagy a gépkocsi azonosító tábláján.

### Üzemanyag

Megjelölés

### Motorolaj

Minőségi osztály

Viszkozitás

### Gumiabroncs-levegőnyomás

	Gumiméret	teljes terhelésnél	
Nyári gumiabroncsok	<input type="text"/>	első <input type="text"/>	hátsó <input type="text"/>
Téli gumiabroncsok	<input type="text"/>	első <input type="text"/>	hátsó <input type="text"/>

### Tömegadatok

Megengedett legnagyobb össztömeg

– EK szerinti menetkész tömeg

= Terhelhetőség

## Az Ön Vivaro gépkocsiját

fejlett technika, kimagasló biztonság, környezetkímélő és gazdaságos üzemeltetés jellemzi.

Önön múlik, hogy gépkocsijával biztonságosan közlekedjen, és hogy járművét kifogástalanul üzemeltesse. A Kezelési útmutatóban ehhez minden szükséges információt megtalál.

Gondoskodjon róla, hogy a gépkocsi utasai tisztában legyenek a nem megfelelő használatból adódó esetleges baleset- és sérülésveszéllyel.

Mindig meg kell felelnie azon országok törvényeinek és előírásainkat, ahol átutazik. Ezen törvényi szabályozások eltérhetnek a jelen kézikönyvben leírt információktól.

Ahol szervizlátogatásra történik utalás a Kezelési útmutatóban, ott a szervizeltetéshez javasoljuk, hogy forduljon Opel Szerviz Partneréhez.

Minden Opel Szerviz Partner első osztályú szolgáltatást nyújt megfelelő áron.

Gyors, megbízható és egyéni kiszolgálást kap.

Az Opel által kiképzett, tapasztalt szakemberek dolgoznak az Opel előírásai szerint.

A Kezelési útmutatót célszerű mindig a gépkocsi kesztyűtartójában tartani, hogy bármikor kéznél legyen.

## Mit nyújt a Kezelési útmutató:

- a „Röviden” című fejezet áttekintést ad a gépkocsiról,
- a Kezelési útmutató és az egyes fejezetek elején található tartalomjegyzékek segítik a gyors tájékozódást,
- a Tárgymutató segítségével könnyen megtalálhatja, amit keres.
- megismerheti belőle a gépkocsi kifinomult technológiáját,
- hozzájárul ahhoz, hogy elégedett legyen gépkocsijával,
- segít elsajátítani a gépkocsi szakszerű kezelését.

A Kezelési útmutató könnyen érthető és átlátható szerkezetű.

## Jelölések:

► A következő oldalon folytatódik.

\* A csillaggal jelölt berendezések nem találhatóak meg minden gépkocsiban (modellvariáció, motorváltozat, bizonyos országra jellemző modell, extra felszerelés, eredeti Opel alkatrészek és tartozékok).

### Figyelmeztetés

A  Figyelmeztetés keretekben kiemelt szöveg baleset vagy sérülés veszélyére figyelmeztet. Ezen utasítások figyelmen kívül hagyása személyi sérüléshez vagy életveszélyhez vezethet. Utasait is tájékoztassa ennek megfelelően.

A képeken látható sárga nyilak a tárgyalt részletre vagy végrehajtandó utasításra utalnak.

A képeken látható fekete nyilak a kiváltott hatást vagy további végrehajtandó utasítást jelölnék.

A leírásokban szereplő irányok (jobbra vagy balra, előre vagy hátra) mindig a menetirány szerint értendők.

Kellemes utazást kíván:

**Az Ön Opel csapata**



# Tartalom

Röviden .....	2
Zárak, ajtók, ablakok .....	17
Ülések, utastér .....	30
Műszerek, kezelőszervek .....	58
Világítás .....	75
Infotainment rendszer .....	80
Hőmérséklet-szabályozás .....	82
Vezetés, üzemeltetés .....	90
Hibaelhárítás, autóápolás .....	120
Átvizsgálás, karbantartás .....	154
Műszaki adatok .....	162
Tárgymutató .....	176

## Röviden



**A gépkocsi kinyitása: irányítsa a távirányítót ✱ a gépkocsi felé, nyomja meg a  gombot, és húzza meg az ajtó fogantyúját**

Az ajtók kinyithatók.

Kézi nyitás: helyezze be a kulcsot a vezetőoldali ajtó zárjába, fordítsa el, és húzza meg a kilincset.

Az ajtók belülről történő bezárásához nyomja meg a központi zár kapcsolóját ✱ a műszerfal alsó részén.

► Ajtózárok – lásd 17. oldal,  
gyermekbiztonsági zárok – lásd 17. oldal,  
elektronikus indításgátló – lásd 18. oldal,  
távirányító – lásd 19. oldal,  
központi zár – lásd 21. oldal,  
kettős reteszelésű zárrendszer – lásd 23. oldal,  
riasztóberendezés – lásd 24. oldal.



**Ülések beállítása ✱ húzza fel a kart, csúsztassa el az ülést, engedje vissza a kart úgy, hogy az ülés hallhatóan a helyére kattanjon**

A vezetőülést soha ne állítsa menet közben. A kar felhúzott állapotában az ülés ellenőrizhetetlenül elmozdulhat.

► Ülőhelyzet – lásd 32. oldal.

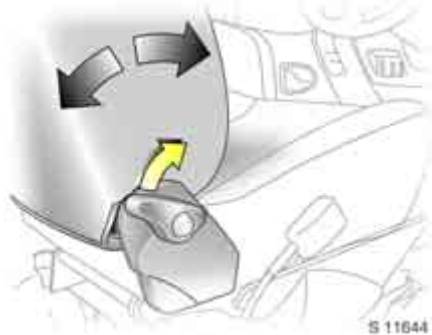

S 11644

### Az ülés háttámlájának beállítása: emelje meg a kioldókart

Mozgassa a háttámlát a megfelelő helyzetbe.  
A háttámla a kar elengedésekor rögzítődik.

► Ülész helyzet – lásd 32. oldal.



S 11645

### A deréktámasz \*beállítása: Forgassa el a kék kereket

A deréktámaszt egyéni igényének  
megfelelően állítsa be.

Beállítás közben ne dőljön a háttámlának.



S 11646

### A kartámasz \*beállítása:

A kartámaszt állítsa be egyéni igényeinek  
megfelelően.

- Állítsa a kartámaszt a kívánt magasságra.
- Visszaállításkor teljesen húzza fel  
a kartámaszt a leengedés előtt.



**Az ülés magasságának\*beállítása:  
húzza meg az oldalsó kart**

Húzza fel a kart és emeléshez csökkentse az ülésre nehezedő nyomást, süllyesztéshez pedig testsúlyával nyomja le az ülést.

► Ülész helyzet – lásd 32. oldal.

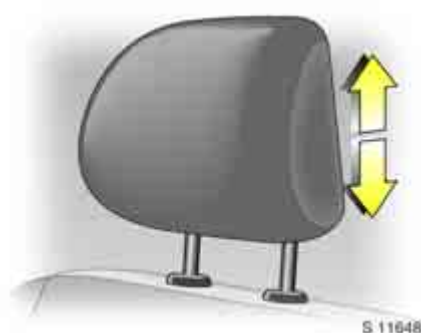

**A fejtámla magasságának  
beállítása: tartsa erősen a  
fejtámlát, állítsa be a magasságot,  
majd engedje el**

► A fejtámla helyzete – lásd 32. oldal,  
további információ, eltávolítás  
– lásd 33. oldal.

**⚠Figyelmeztetés**

Ezen tanácsok figyelmen kívül hagyása személyi sérülésekhez vezethet és életveszélyt okozhat. A gépkocsi utasait is tájékoztassa ennek megfelelően.

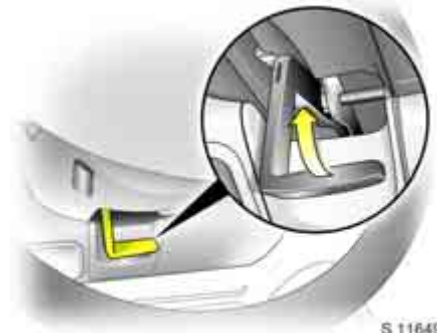

**A kormánykerék beállítása:  
állítsa be a kívánt helyzetet**

A kormánykerék beállítását a gépkocsi álló helyzetében végezze.

Húzza a kart felfelé, állítsa a kormánykereket a kívánt helyzetbe, majd tolja vissza a kart.

Nyomja vissza a kart erősen lefelé, hogy meggyőződjön a kormánykerék megfelelő rögzítettségéről.

► Légzsákrendszerek – lásd 46. oldal.





S 11650

**A biztonsági öv bekapcsolása:  
az övet finoman húzza ki a feszítő  
szerkezetből, vezesse át a váll  
fölött, és csatolja be az övcsatba.**

A biztonsági övnek teljes hosszában csavarodásmentesnek kell lennie. Az övnek szorosan a testre kell feszülnie. Az első ülések támláit ne döntse túlzottan hátra (a javasolt döntési szög kb. 25°).

Az övet az övcsat piros gombjának lenyomásával lehet kioldani.

► Biztonsági övek – lásd 36–40. oldal,  
légzéskészletek – lásd 46. oldal,  
üléshelyzet – lásd 32. oldal.

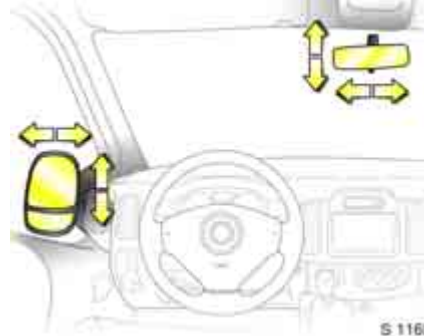

S 11651

**A külső és belső \*visszapillantó  
tükör beállítása: kézzel állítsa  
a megfelelő helyzetbe**

A belső tükör alján lévő karral billentse át a tükört, így csökken az Ön mögött haladó gépkocsi fénycsórója által okozott elvakítás.

► További információ – lásd 27. oldal.

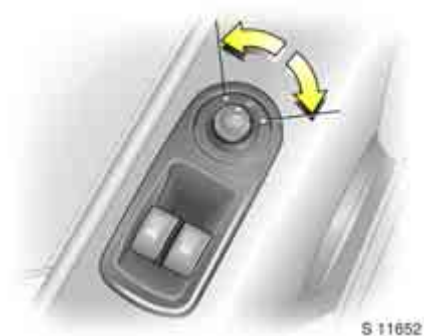

S 11652

**Elektromosan állítható külső  
visszapillantó tükör \*: négyállású  
kapcsoló az ajtóban**

forogassa a kapcsolót balra illetve jobbra: a négyállású kapcsoló a megfelelő tükört működteti.





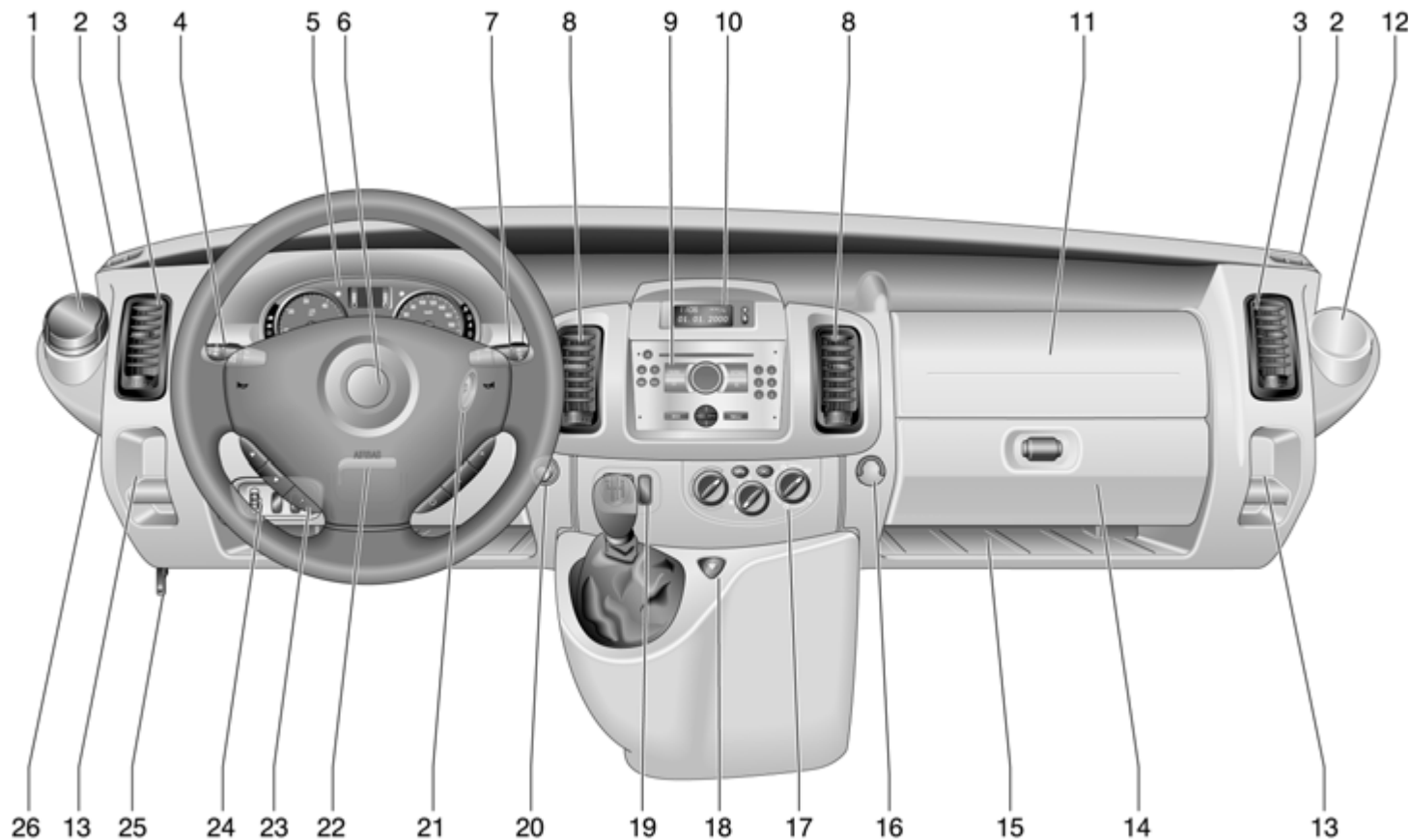





► További információ – lásd 27. oldal.

## 6 Röviden













	Oldal		Oldal		Oldal
1	Hamutartó *.....	56	9	Infotainment rendszer *.....	80
	Pohártartó *.....	56		Elektronikus tachográf *.....	81
2	Oldalablak-jégmentesítő szellőzőnyílások.....	83	10	Háromfunkciós információs kijelző *... 67	
3	Oldalsó szellőzőnyílások .....	83		Színes információs kijelző *.....	69
4	Helyzetjelző lámpák, fénykürt, ködfényszóró, hátsó ködlámpa, tompított és távolsági fényszóró .....	75, 76, 77	11	Utasoldali légszák *.....	46, 50
	irányjelzők.....	77	12	Hamutartó *.....	56
5	Műszerek.....	58		Pohártartó *.....	56
6	Vezetőoldali légszák .....	46	13	Aprópénztartó	
	Kürt.....	11	14	Kesztyűtartó	
7	Ablaktörlők, szélvédőmosó rendszer .....	73, 74	15	Tárolótálca	
	Hátsó ajtó és csomagtérajtó		16	Akasztó	
	ablaktörlő és -mosó rendszer *.....	74		AUX-bemenet * .....	81
	Fedélzeti számítógép *.....	64	17	Fűtő- és szellőzőrendszer .....	82
8	Középső szellőzőnyílások .....	82		Légkondicionáló rendszer *.....	86
				Hátsó utastér légkondicionálása *.....	87
			18	Vészvillogó .....	77
			19	Központi zár *.....	22
				hátsó ablakfűtés *,	
				fűthető külső visszapillantó tükrök *... 88	
				Easytronic *	
				téli és teherszállítási üzemmód .....	92, 93
			20	Cigarettagyújtó .....	57
			21	Gyújtáskapcsoló .....	9
			22	Kormánykerék-beállítás.....	4
			23	Infotainment-vezérlés * .....	80
			24	Fényszórómagasság-állítás.....	78
				ESP@ <sup>Plus</sup>	
				(Electronic Stability Program,	
				Elektronikus	
				menetstabilizáló rendszer) *.....	107
				Parkolássegítő rendszer *.....	109
			25	Motorháztető-nyitókar.....	121
			26	Biztosítékdoboz .....	132

## Ellenőrzőlámpák

-  Nem használt
-  **Tompított fényszóró:**  
lásd 10., 58. és 75. oldal.
-  **Távolsági fényszóró, fénykürt:**  
lásd 10., 58. és 75. oldal.
-  **Hátsó ködlámpa:**  
lásd 10., 58. és 77. oldal.
-  **Ködfényszóró \***  
lásd 10., 58. és 77. oldal.
-  **Blokkolásgátló fékrendszer (ABS) \***  
lásd 58. és 112. oldal.
-  **Dízel részecskeszűrő \***  
lásd 59. és 105. oldal.
-  Nem használt
-  **ESP<sup>Plus</sup> (Elektronikus menetstabilizáló rendszer) \***  
lásd 59. és 107. oldal.
-  **Motorolaj-élettartam ellenőrző rendszer \***  
lásd 59., 67. és 106. oldal.
-  **Irányjelzők:**  
lásd 10., 59. és 77. oldal.

STOP

-  **Motort leállítani:**  
lásd 59. oldal.
-  **Elektronikus indításgátló:**  
lásd 18. és 59. oldal.
-  **Szerviz / motorvezérlő elektronika \***  
lásd 59. oldal.
-  **Izzítás / üzemanyagszűrő / motorvezérlő elektronika \***  
lásd 14., 59. és 142. oldal.
-  **Üzemanyagszint-jelző:**  
lásd 60., 101., 164. és 170. oldal.
-  **Motort leállítani:**  
lásd 60. oldal.
-  **Generátor:**  
lásd 60. oldal.
-  **Motorolajnyomás:**  
lásd 60. oldal.
-  **Fékrendszer:**  
lásd 60., 110. és 145. oldal.
-  **Légzsákrendszerek \*, övfeszítők \***  
lásd 37., 46. és 60. oldal.
-  **Első utasoldali légzsák kikapcsolása \***  
lásd 50. és 60. oldal.



Nem használt

**Nyitott ajtó \***  
lásd 61. oldal.





Nem használt

**Kipufogógáz-kibocsátás:**  
lásd 61. és 103. oldal.

LPG

Nem használt

## Easytronic \*

-  **kg Teherszállítási üzemmód:**  
lásd 59. és 93. oldal.
-  **Fékpédál működtetés**  
lásd 59. és 90. oldal.
-  **Váltóelektronika:**  
lásd 59. és 95. oldal.
- A Automatikus üzemmód:**  
lásd 59. és 91. oldal.
-  **Téli üzemmód:**  
lásd 59. és 92. oldal.



### Gyújtáskapcsoló:

#### Dízelüzemű motor

- St = Gyújtás ki
- A = Kormányzár kioldva, gyújtás ki
- M = Gyújtás be: izzítás (lásd 14. oldal)
- D = Indítás (sebességváltó üres állásban)

#### Benzinüzemű motor:

- St = Gyújtás ki
- A = Kormányzár kioldva, gyújtás ki
- M = Gyújtás be
- D = Indítás (sebességváltó üres állásban)

► Indítás – lásd 14. oldal,  
elektronikus indításgátló – lásd 18. oldal,  
a gépkocsi leállítása – 16. oldal.



**A kormányzár oldása: mozdítsa meg kissé a kormánykereket, és fordítsa a kulcsot az „A” állásba**



### Világításkapcsoló:

- 0 = Kikapcsolás
- ☼ = Helyzetjelző lámpák
- ☞☞ = Tompított és távolsági fényszóró

► Bekapcsolt világitásra figyelmeztető jelzés – lásd 73. oldal,  
további információ – lásd 75. oldal,  
tompított fényszóró automatikus bekapcsolása – lásd 76. oldal,  
fényszórómagasság-állítás – lásd 78. oldal,  
fényszórók használata külföldön – lásd 79. oldal,  
nappali menetlámpa – lásd 75. oldal.

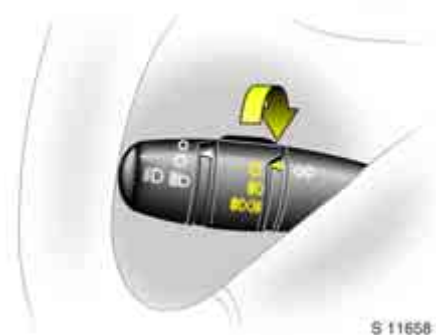

**Ködlámpák:**

0 = Ki

☉ = Be (csak ködfényszóró\*)

☉☉ = Be (ködfényszórók\*  
és hátsó ködlámpa)

► További információ – lásd 77. oldal.

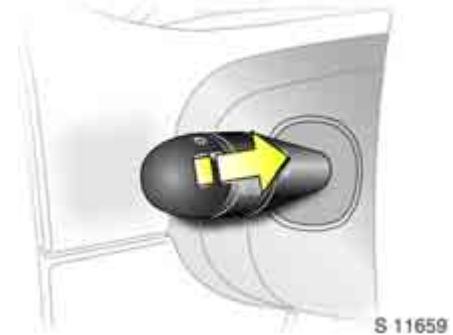

**Fénykürt, tompított és távolsági fényszóró: húzza a kart a kormánykerék felé**

► További információ – lásd 76. oldal.

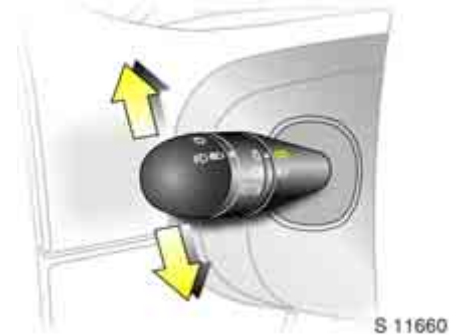

**Irányjelzők: A kar alaphelyzetben**

**Felfelé = Jobbra kanyarodás**

**Lefelé = Balra kanyarodás**

► Irányjelzők működtetése vontatáskor – lásd 59. és 117. oldal, további információ – lásd 77. oldal.

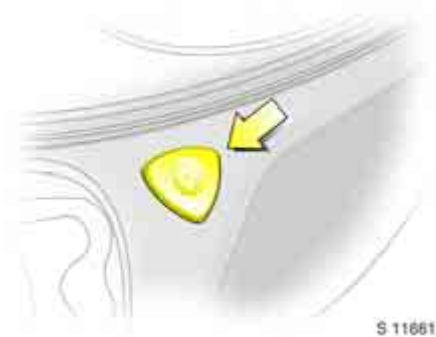

S 11661

**Vészvillogó:**

**Bekapcsolás = Nyomja meg a  gombot**

**Kikapcsolás = Nyomja meg ismét a  gombot**

► További információ – lásd 23. és 77. oldal.



S 11662

**Kürt:**

A kürt működtetéséhez nyomja meg bárhol a kormánykerék központi részét.

► Légzsákrendszerek – lásd 46. oldal, távirányító a kormánykeréken – lásd 80. oldal.



S 11663

**Ablaktörlők: mozgassa lefelé a kapcsolókart**

 = **Szakaszos törlési ütem**

1 = **Lassú törlés**

2 = **Gyors törlés**

Kikapcsoláshoz billentse vissza a kart alaphelyzetbe.

► További információ – lásd 73., 146. és 150. oldal.

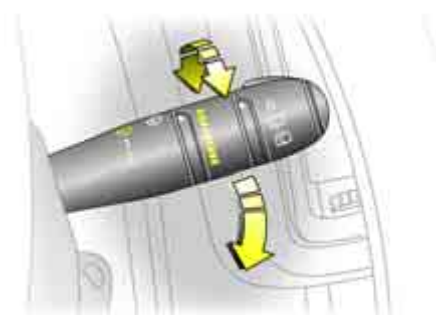

S 13020

**Automatikus törlés esőérzékelővel**  
 ✱: Mozgassa lefelé a kapcsolókart

-  = Automatikus törlés esőérzékelővel
- 1 = Lassú törlési ütem
- 2 = Gyors törlési ütem

A rendszer érzékeli a szélvédőn lévő víz mennyiségét és automatikusan szabályozza a törlési ütemet.

► További információ  
 – lásd 74., 146. és 150. oldal.



S 11664

**Szélvédőmosó rendszer: húzza a kart a kormánykerék felé**

Rövid ideig húzza  
 Az ablaktörlő lapát egyetlen törlést végez.

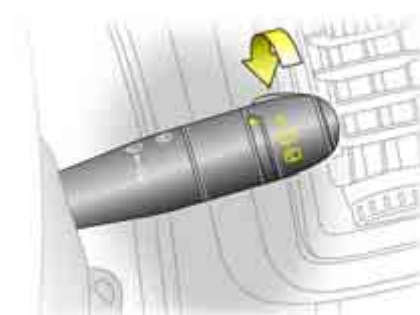

**Hosszan húzza**  
 A rendszer mosófolyadékot permetez a szélvédőre, majd az ablaktörlő lapát négy törlési ütemet végez.

► További információ – lásd 74. és 147. oldal.



S 11665

**A hátsó és csomagterajtó ablaktörlője és -mosója ✱: fordítsa el a kapcsolót**

- 0 = Kikapcsolva
-  = Törlés
-  = Mosás

► További információ – lásd 74. és 147. oldal.





### Kézi sebességváltó

- = Üres állás
- 1–5/6 = Fokozatok az egyestől az ötödik vagy hatodikig ✱
- R = Hátrameneti fokozat

Negyedikből ötödik fokozatba kapcsoláshoz először tolja erőteljesen a fokozatválasztó kart jobbra.

Ötödikből negyedik fokozatba kapcsoláshoz nem szükséges oldalirányú erőt kifejteni.

Hátrameneti fokozat: a gépkocsi álló helyzetében nyomja be a tengelykapcsoló pedált, húzza fel a reteszelőgyűrűt, és tolja el a fokozatválasztó kart balra, amíg ellenállást nem érez.

Ha nem sikerült a fokozat kapcsolása: a kart üres állásba kapcsolva rövid időre engedje fel, majd nyomja le újra a tengelykapcsoló pedált, és kapcsolja ismét a sebességfokozatot.

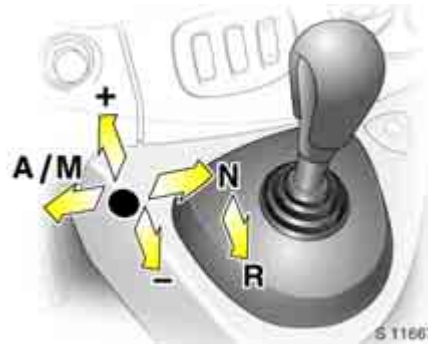

### Easytronic ✱

- N = Üres állás
- = Középső állás
- = Alacsonyabb sebességfokozatba kapcsolás
- + = Magasabb sebességfokozatba kapcsolás
- A/M = Váltás az automatikus és a kézi üzemmód között
- R = Hátrameneti fokozat

A fokozatválasztó kart mozgassa a kívánt irányba egészen ütközésig. Elengedésekor automatikusan visszatér középpállásba. Figyelje a sebességfokozatot és az üzemmódot a sebességváltó kijelzőjén.

► További információ – lásd 90. oldal.

### Indulás előtt ellenőrizze:

- A gumiabroncsok levegőnyomását és állapotát.
- A motorolaj és az egyéb folyadékok szintjét a motortérben (lásd 138–141. oldal).
- Az ablakok, tükrök és világítótestek tisztaságát és működőképességét, a rendszám tábla tisztaságát (piszok-, hó- és jégmentességét).
- A csomagok biztonságos helyzetét, hogy hirtelen fékezéskor ne zuhanhassanak előre.
- Az ülések, biztonsági övek és a tükrök helyes beállítását.
- A fékek hibátlan működését.

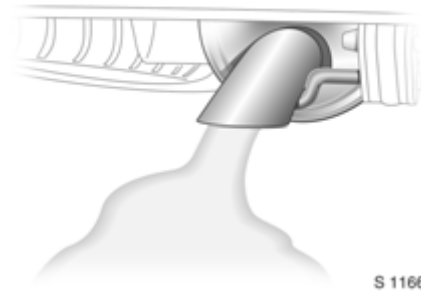

### A kipufogógázok mérgezőek

A kipufogógáz szén-monoxidot tartalmaz, amely különösen mérgező, szintelen, szagtalan gáz.

Ezért soha ne lélegezze be a kipufogógázt, és ne járassa a motort zárt térben.

Ne közlekedjen nyitott ajtóval, mert így a kipufogógázok bejuthatnak az utastérbe.

► Kipufogógázok – lásd 106. oldal.



**Benzinüzemű motor indítása:**  
**a sebességváltó üresben, nyomja le a tengelykapcsolót ✱, ne lépjen a gázpedálra, fordítsa a kulcsot D állásba**

A megemelkedett alapjáratú fordulatszám automatikusan visszaáll a normális alapjáratú fordulatszámra, ahogy a motor hőmérséklete emelkedik.

► Elektronikus indításgátló – lásd 18. oldal, további információ – lásd 96., 98. és 100. oldal.

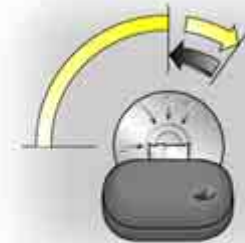

**Dízelüzemű motor indítása:**  
**a sebességváltó üresben, nyomja le a tengelykapcsolót ✱, ne lépjen a gázpedálra, fordítsa a kulcsot M állásba, és amint az izzítás ellenőrzőlámpája kialszik<sup>1)</sup>, fordítsa a kulcsot D állásba**

► Elektronikus indításgátló – lásd 18. oldal, dízel üzemanyagrendszer – lásd 120. oldal, további információ – lásd 96., 98. és 100. oldal.

<sup>1)</sup> Az izzítás csak alacsony külső hőmérséklet esetén kapcsol be.

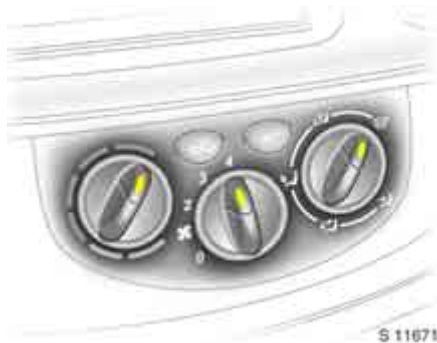

S 11671

**Párás vagy jeges ablakok szárítása:**  
 állítsa a hőmérséklet-szabályozót  
 fűtésre (piros mező), a ventilátort  
 4-es fokozatra, a levegőelosztó  
 kapcsolót pedig  állásba



Zárja el a középső szellőzőnyílásokat,  
 majd nyissa ki az oldalsó szellőzőnyílásokat,  
 és irányítsa őket az oldalablakokra.



► Fűtés, szellőzés – lásd 83. oldal,  
 légkondicionáló rendszer – lásd 86. oldal.



S 17225

**Hátsó ablakfűtés , fűthető külső  
 visszapillantó tükrök **

Nyomja meg  = Bekapcsolás  
 a  gombot

Nyomja meg ismét  = Kikapcsolás  
 a  gombot

► További információ – lásd 88. oldal.

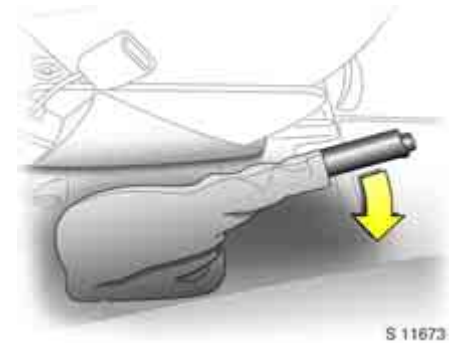



S 11673

**A kézifék kiengedéséhez:**  
 enyhén emelje meg a kézifékkart,  
 nyomja be a reteszelőgombot,  
 majd engedje le teljesen a kart

► Kézifék – lásd 111. oldal.

## A gépkocsi leállítás

- Mindig erőteljesen húzza be a kéziféket, a reteszelőgomb benyomása nélkül.  
Ha a gépkocsi lejtőn vagy emelkedőn parkol, akkor olyan erősen húzza be, amennyire csak lehet.
- Állítsa le a motort a gyújtáskulcsot „St” állásba fordítva. Vegye ki a gyújtáskulcsot, majd fordítsa el a kormányt addig, amíg a kormányzár reteszelődik (lopás elleni védelem).
- Ha a gépkocsi sík talajon vagy enyhe emelkedőn áll, a gyújtás kikapcsolása előtt a kézi sebességváltót kapcsolja első fokozatba, az Easytronic \* fokozatválasztó karját kapcsolja középső állásba. Emelkedőn parkolva fordítsa el az első kerekeket a járdaszegélytől.
- Ha a gépkocsi lejtőn áll, a gyújtás kikapcsolása előtt a kézi sebességváltót vagy az Easytronic váltót \* kapcsolja hátrameneti fokozatba. Az első kerekeket pedig fordítsa a járdaszegély felé.
- Zárja be az ajtókat és a csomagtérajtót a kulccsal, vagy a távirányító  vagy  gombjával \*.

## Parkoláskor:

- Ne parkoljon gyűlékony felületen, mivel a forró kipufogórendszerrel a felület meggyulladhat.
- Zárja be az ablakokat.
- A hűtőventilátor a motor leállítása után is működhet – lásd 96. oldal.
- ▶ További információ – lásd 18. és 96. oldal, távirányító – lásd 19. oldal, központi zár – lásd 21. oldal, riasztóberendezés – lásd 24. oldal.

**Ezek voltak a legfontosabb információk ahhoz, hogy Ön gondtalanul élvezhesse már az első utazást is Vivaro gépkocsijával.**

**Az Ön gépkocsijában ezen felül további műszerek és berendezések, esetleg opcionális felszerelések találhatóak.**

**A Kezelési útmutató további fejezetei fontos információkkal szolgálnak a gépkocsi üzemeltetésével, a biztonsággal és a karbantartással kapcsolatban. A Kezelési útmutató teljes körű tárgymutatót is tartalmaz.**

## Zárak, ajtók, ablakok

Pótkulcsok.....	17
Ajtózárak nyitása és zárása.....	17
Car Pass *.....	17
Gyermekbiztonsági zárak .....	17
Elektronikus indításgátló .....	18
Rádiófrekvenciás távirányító *.....	19
Központi zár *.....	21
Kettős reteszelésű zárrendszer *.....	23
Riasztóberendezés *.....	24
Oldalsó tolóajtók *.....	25
Hátsó ajtók *.....	25
Csomagtérajtó *.....	26
Tükrök .....	27
Ablakok .....	28
Napellenzők.....	29

### Pótkulcsok

A kulcs az elektronikus indításgátló része. Az Ön Opel Szervíz Partnerénél rendelt kulcsok garantálják az elektronikus indításgátló hibamentes működését. A tartalék kulcsot tartsa biztonságos helyen. Zárak – lásd 153. oldal.

### Ajtózárak nyitása és zárása

#### Kívülről:

Az első ajtó a külső kilincs meghúzásával nyitható.

Távirányító \* – lásd 19. oldal,  
központi zár \* – lásd 21. oldal,  
kettős reteszelésű zárrendszer \*  
– lásd 23. oldal.

#### Belülről:

Az első ajtó a belső kilincs meghúzásával nyitható.

Az ajtózár a belső zárgombbal \*  
vagy a központi zár kapcsolójával \*  
nyitható és zárható – lásd 22. oldal.

A véletlen kizárás megakadályozása érdekében az első ajtók zárját nem lehet bezárni, amíg az ajtók nyitva vannak.

A hátsó ajtó az ajtón lévő belső kilincs \*  
lenyomásával nyitható.

### Car Pass \*

A Car Pass tartalmazza a gépkocsi összes adatát, ezért soha ne hagyja a gépkocsiban.

Ne felejtse el magával vinni a Car Passt, mikor Opel Szervíz Partnerét felkeresi.



### Gyermekbiztonsági zárak

Az oldalsó tolóajtó \* gyermekbiztonsági zárja az ajtó hátrafelé néző élén található.

#### Figyelmeztetés

Mindig használja a gyermekbiztonsági zárat, ha gyermekek ülnek a hátsó ülésen \*. Ezen javaslat figyelmen kívül hagyása sérüléshez vagy életveszélyhez vezethet. A gépkocsi utasait is tájékoztassa ennek megfelelően.

Bekapcsolásához fordítsa el a gombot függőleges helyzetből: a jobb oldali ajtón balra, a bal oldali ajtón jobbra. Az ajtó belülről nem nyitható.



### Elektronikus indításgátló

A rendszer ellenőrzi, hogy milyen kulccsal történik az indítás. A gépkocsi csak abban az esetben indítható, ha a rendszer megállapítja, hogy a kulcs jogosult a motor indítására. Az azonosítás a kulcsba épített jeladón keresztül történik.

Az elektronikus indításgátló automatikusan bekapcsol, amint a kulcsot kiveszi a gyújtáskapcsolóból, valamint abban az esetben is, ha a kulcsot a motor leállítás után a gyújtáskapcsolóban hagyja. A motor indításához vegye ki, majd helyezze vissza a kulcsot.



### Indításgátló ellenőrzőlámpája

A gyújtás bekapcsolásakor az ellenőrzőlámpa rövid időre felvillan.

Ha a lámpa bekapcsolt gyújtásnál gyorsan villog, az az indításgátló rendszer hibáját jelzi.

- Kapcsolja ki a gyújtást és vegye ki a kulcsot,
- várjon kb. 2 másodpercig,
- majd ismétlje meg az indítást.

Ha az ellenőrzőlámpa nem alszik ki, próbálja meg a pótkulccsal beindítani a motort. Kérjen segítséget egy szerviztől.

### Megjegyzés

Az indításgátló nem zárja az ajtózárat. Ezért mindig zárja be az autót, mielőtt őrizetlenül hagyja, és kapcsolja be a riasztóberendezést ✱.

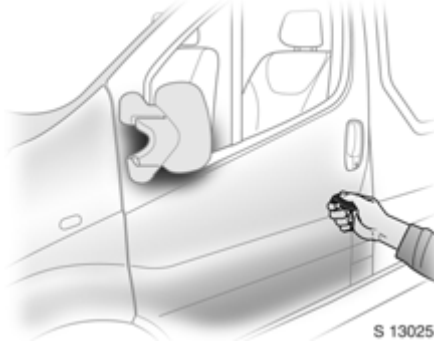

### Rádiófrekvenciás távirányító ✱

A távirányítóval a központi zárat ✱ működtetheti.

A gépkocsi a típustól függően két- vagy háromgombos (szelektív ajtózáras) távirányítóval rendelkezhet.

A távirányító hatótávolsága kb. 5 méter. Ezt a hatótávolságot külső tényezők befolyásolhatják. A távirányítót működtetés közben irányítsa a gépkocsi felé.



Kényelme érdekében ajánljuk, hogy mindig a távirányítót használja a központi zár működtetésére.

Óvatosan bántson a távirányítóval: védje a nedvességtől, szennyeződéstől, és ne használja feleslegesen.

### Központi zár ✱

Lásd 21. oldal.

### Kettős reteszelésű zárrendszer ✱

Lásd 23. oldal.

### Riasztóberendezés ✱

Lásd 24. oldal.

### Megjegyzés

Ha a központi zár \* nem működtethető a távirányítóval, annak a következő okai lehetnek:

- A távirányítót a hatótávolságán túl működteti.
- A távirányító eleme lemerült. Cserélje ki az elemet a távirányítóban.
- A távirányítót túl sokszor működtették a hatótávolságon kívülről (túl messziről a gépkocsitól).

A távirányítót újra kell programozni. Javasoljuk, hogy keressen fel egy szervizt.

- Más eszközök nagyobb teljesítményű rádióhullámainak zavaró hatása.

Kulccsal vagy a központi zár kapcsolójával zárja be vagy nyissa ki az ajtókat. A kívülről történő kézi zárás nem működteti a központi zárat. Javítsa ki a hiba okát egy szervizben.



### Elemcsere a távirányítóban

Cserélje ki az elemeket a 154. oldalon található „Átvizsgálás, karbantartás” fejezetben megadott időközönként, vagy amint a hatótávolság csökkenését észleli.

### Kétfunkciós távirányító:

Illesszen egy pénzérmét a távirányítón lévő részbe, és elfordítva nyissa ki vele a távirányítót.

Bizonyosodjon meg róla, hogy az új elem megfelelően lett behelyezve.

Pattintsa vissza a távirányító fedelét úgy, hogy az teljesen összezáródjon.



### Szelektív ajtózáró távirányító

Csavarozza ki a távirányító hátulján lévő csavart, majd illesszen egy pénzérmét a távirányítón lévő részbe, és elfordítva nyissa ki vele a távirányítót.

Bizonyosodjon meg róla, hogy az új elem megfelelően lett behelyezve.

Pattintsa vissza a távirányító fedelét úgy, hogy az teljesen összezáródjon, majd csavarozza vissza és húzza meg a csavart.

A lemerült elemet a környezetvédelmi előírásoknak megfelelően selejtezze le.





5 13026

### Központi zár ✱

Az első, hátsó és oldalsó ajtókhoz ✱, a csomagterájtóhoz ✱ és a betöltőnyílás fedeléhez ✱. A háromgombos távirányítóval ✱ az utastér és a hátsó raktér külön-külön nyitható ill. zárható.

#### Nyitás – kétfunkciós távirányító:

Nyomja meg a távirányító  gombját:

- A vészvillogók egyszer felvillannak.
- Az ajtók nyithatóak.

#### Nyitás - háromgombos távirányító:

Nyomja meg a távirányító  gombját:

- A vészvillogók egyszer felvillannak.
- Csak az utastér ajtajai nyithatóak.

#### Zárás - kétfunkciós távirányító:

Nyomja meg a távirányító  gombját:

- A vészvillogók kétszer felvillannak.
- Az ajtók nem nyithatók.

#### Zárás - háromgombos távirányító:

Nyomja meg a távirányító  gombját:

- A vészvillogók kétszer felvillannak.
- Csak az utastér ajtajai vannak bezárva.

Mielőtt a gépkocsit bezárná a távirányítóval, mindig győződjön meg róla, hogy az oldalsó ajtó ✱ és a csomagterájtó ✱ vagy a hátsó ajtók ✱ megfelelően be vannak-e csukva.

### Figyelmeztetés

Biztonsági okokból a központi zár nem működtethető a távirányítóval, ha a kulcs a gyújtáskapcsolóban van.

Egy ajtó kulccsal történő nyitása vagy zárása nem működteti a központi zárat.

A betöltőnyílás fedelének kézzel történő nyitása és zárása – lásd 102. oldal.



5 13078

### Hátsó ajtó / csomagterajtó - háromgombos távirányító Nyitás

Nyomja meg a távirányító  gombját.

Ha a távirányítóval történő nyitás után körülbelül 30 másodpercen belül egyetlen ajtót sem nyitnak ki a gépkocsin, akkor a központi zár automatikusan bezáródik.

### Zárás



Nyomja meg a távirányító  gombját. Ekkor a hátsó raktérajtók / csomagterajtók bezáródik.



5 13316

### Központizár-kapcsoló ❄

A központi zár kapcsolójával belülről működtethető a központi zár.

Záráshoz nyomja meg a  gombot, nyitáshoz a  gombot.

### Automatikus zárás ❄

A központi zár önmagától működésbe lép, és zárja az ajtókat, amint a gépkocsi kb. 6 km/h sebességre gyorsul.

### Bekapcsolás

Bekapcsolt gyújtás mellett nyomja meg a központi zár  gombját, és tartsa úgy kb. 5 másodpercig, amíg megerősítő hangot nem hall.

### Kikapcsolás

Bekapcsolt gyújtás mellett nyomja meg a központi zár kapcsolóját a nyitó oldalon (a  jelzés oldalán), és tartsa úgy kb. 5 másodpercig, amíg megerősítő hangot nem hall.

### Az ajtók nyitása

Az ajtók zárja kinyílik, ha belülről bármelyik ajtót kinyitja, vagy ha a központi zár kapcsolóját működteti.

### Figyelmeztetés

Ha valamelyik hátsó ajtót kinyitotta, automatikusan bezáródik, amint a gépkocsi eléri a kb. 6 km/h sebességet.

**Meghibásodás**

Hiba esetén (pl. nem záródik automatikusan a zár) győződjön meg róla, hogy minden ajtó megfelelően zárva van. Ellenőrizze, hogy az automatikus zárás funkció nem kapcsolódott-e ki véletlenül. Ebben az esetben kapcsolja ki majd be a gyújtást, és aktiválja újra a rendszert a korábban leírtak szerint.

Amennyiben az automatikus zárás funkció továbbra sem működik, javasoljuk, hogy vegye fel a kapcsolatot egy szervizzel.

 <b>Figyelmeztetés</b>
---

Amennyiben úgy dönt, hogy ezt a funkciót bekapcsolva közlekedik (zárt ajtókkal), vészhelyzet esetén megnehezítheti a bejutást a gépkocsiba azok számára, akik segítenének Önnek.
--

**Rakodótér zárok \***

Egyes Van típusoknál<sup>1)</sup> az oldalsó tolóajtó és a hátsó ajtó zárja a fokozott biztonság érdekében külön lezárható.

Miközben az első ajtók a távirányítóval hagyományos módon nyithatók és zárhatók, az oldalsó tolóajtó és a hátsó ajtó csak a kulcs segítségével nyitható.

<sup>1)</sup> Kettős reteszelésű zárrendszerrel együtt nem áll rendelkezésre.

**Kettős reteszelésű zárrendszer \*****Zárás:**

Minden ajtónak zárva kell lennie. A központi zár zárása után legkésőbb 10 másodpercen belül nyomja meg ismételten a távirányító \* gombját. A vészvillogók ötször felvillannak. -vagy- a zárás után legkésőbb 10 másodpercen belül fordítsa el előre a kulcsot a vezetőoldali ajtó zárjában, majd fordítsa vissza függőleges helyzetbe, és húzza ki.

Az ajtók reteszelőgombjai \* ezáltal olyan helyzetbe kerülnek, ami megakadályozza az ajtók kinyitását.

 <b>Figyelmeztetés</b>
---

Ne használja ezt a funkciót, ha emberek tartózkodnak a gépkocsiban! Az ajtók ugyanis ilyenkor belülről sem nyithatók.
---

**Fontos:**

Bekapcsolt vészvillogó vagy helyzetjelző mellett a kettős reteszelésű zárrendszer nem működtethető.

**Nyitás:**

Nyomja meg a  gombot a távirányítón ✨.  
A vészvillogók egyszer felvillannak.

-vagy-  
fordítsa el a vezető oldali ajtó zárjában  
a kulcsot hátrafelé, fordítsa vissza függőleges  
helyzetbe, és húzza ki.

 <b>Figyelmeztetés</b>
A reteszelt ajtók nyitása más módon nem lehetséges, ezért a tartalékkulcsot mindig tartsa biztos és elérhető helyen!

**Riasztóberendezés ✨**

A rendszer figyel:

- Az első ajtókat és az oldalajtót.
- A hátsó ajtókat vagy a csomagterájtót ✨, ill. a motorháztetőt.
- A gépkocsi utasterét.
- A gyújtáskapcsolót.
- A sziréna áramellátását ✨.

A riasztóberendezés a távirányítóval működtethető.

**Bekapcsolás**

Minden ajtónak csukva kell lennie. Ezután nyomja meg a távirányító  gombját, mire az irányjelzők kétszer felvillannak. Ha nem villannak fel, az azt jelezheti, hogy valamelyik ajtó vagy a motorháztető nincs rendesen becsukva.

**Kikapcsolás**

Nyomja meg a távirányító  gombját, mire az irányjelzők egyszer felvillannak.

Ha riasztás volt, akkor kikapcsoláskor az irányjelzők nem villannak fel.

Ha a gépkocsit kulccsal nyitja ki, a riasztó bekapcsol. Ilyenkor a kulcsot helyezze a gyújtáskapcsolóba és kapcsolja be a gyújtást.

**Megjegyzés**

A riasztóberendezés más módon nem kapcsolható ki, ezért a tartalékkulcsot mindig tartsa biztos és elérhető helyen.

**Riasztás**

Egy bekapcsolási ütemben a rendszer legfeljebb 10 riasztást<sup>1)</sup> engedélyez.

A riasztás a következő módokon történik:

- hallható jelzéssel (jelzőkürt működtetésével, 25 másodpercig) és
- fényjelzéssel<sup>1)</sup> (az irányjelzők működtetésével, 25 másodpercig).

<sup>1)</sup> Eltérhet az egyes országok nemzeti előírásai szerint.

**Utastérfigyelés**

Ha a riasztóberendezés be van kapcsolva, akkor a rendszer automatikusan figyel a gépkocsi utasterében történő mozgást.

Az utastérfigyelés kikapcsolásához (pl. ha háziállatot vagy a gépkocsiban):

- Tartsa lenyomva a távirányító  gombját.
- Ekkor egy sípoló hang hallható annak megerősítésére, hogy az utastérfigyelés ki van kapcsolva.

Az utastérfigyelés a riasztó kikapcsolásáig vagy az ajtók kinyitásáig kikapcsolva marad.

**Tartalék riasztóberendezés \***

A riasztóberendezés tartalékkumulátorral ellátott szirénával rendelkezik, ezért az áramellátás megszakadása vagy a gépkocsi akkumulátorának lekötése esetén is körülbelül 5 percig képes hangriasztásra saját akkumulátorának segítségével.

Ha a gépkocsi akkumulátorát le kell kötni, akkor a riasztórendszert előbb ki kell kapcsolni.

A bekapcsolódott sziréna kikapcsolásához kösse vissza a gépkocsi akkumulátorát, majd nyomja meg a távirányító  gombját.



S 11712

**Oldalsó tolóajtók \***

A külső kilincs meghúzása vagy a belső fogantyú hátrahúzása utána az ajtó hátrafelé csúsztatva nyitható.

Becsukáshoz az ajtót húzza teljesen előre és győződjön meg róla, hogy rendszeren becsukódott.

Az ajtó zárható vagy nyitható a távirányítóval \*, a központi zár kapcsolóval \* vagy a belső zárgombbal.

Mielőtt elindul a gépkocsival, győződjön meg róla, hogy a tolóajtó rendszeren be van zárva.

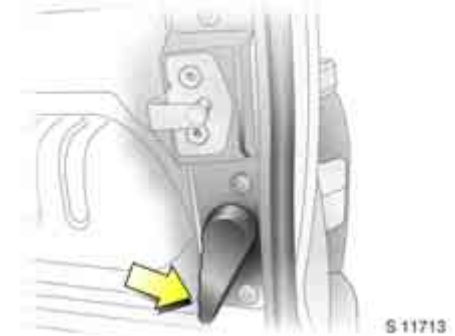

S 11713

**Hátsó ajtók \***

Az ajtók kulccsal \*, távirányítóval \* vagy a központi zár kapcsolójával \* zárhatók vagy nyithatók.

A bal oldali hátsó ajtó nyitásához húzza meg a külső fogantyút. Az ajtó belülről való nyitásához a belső fogantyút kell meghúzni.

A jobb oldali hátsó ajtó a (nyílal jelzett) kar segítségével nyitható.

### ⚠ Figyelmeztetés

Ha a gépkocsival az út mellett parkol, vegye figyelembe, hogy a nyitott ajtók takarhatják a gépkocsi hátsó lámpáit. Emiatt tudassa a közlekedés más résztvevőivel is gépkocsija jelenlétét az elakadásjelző háromszög vagy a helyi közlekedési szabályoknak megfelelő jelzőberendezések használatával.

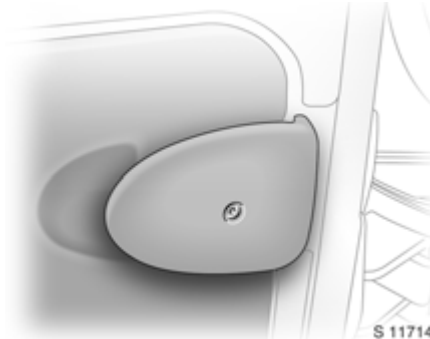

S 11714

Az ajtók 90°-ra kinyitott helyzetben rögzítődnek.

Az ajtók 180°-ra vagy nagyobb mértékben való nyitásához \*húzza meg az ajtóbiztosító fogantyút, és hajtsa ki az ajtókat a kívánt helyzetbe.

### ⚠ Figyelmeztetés

Gondoskodjon a teljesen kinyitott ajtók \* megfelelő rögzítéséről.

A nyitott ajtók szél hatására becsapódhatnak!

Mindig a jobb oldali ajtót zárja be először, és csak utána a bal oldalit.



S 11715

### Csomagtérajtó \*

Nyitás: nyomja meg a gombot és emelje fel a csomagtérajtót a teljes nyitásig.

Különösen rendkívül alacsony külső hőmérséklet esetén a csomagtérajtó hidraulikája kisebb emelőerőt képes kifejteni.

A csomagtérajtó a távirányítóval \* vagy a központi zár gombbal \* zárható vagy nyitható.

### ⚠ Figyelmeztetés

A csomagtérajtó kinyitása előtt győződjön meg róla, hogy elegendő hely áll rendelkezésre mind magasságban (legalább 2.15 m), mind hátrafelé.

A csomagtérajtót a belső heveder segítségével zárja be. Győződjön meg róla, hogy a csomagtérajtó megfelelően bezáródott.

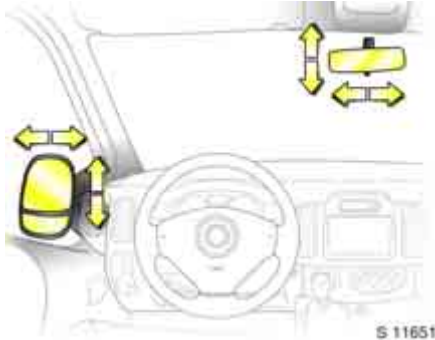

## Tükrök

### Külső és belső ❄ tükrök

Kézzel állítsa a megfelelő helyzetbe.

A belső tükrő alján lévő karral billentse át a tükröt, így csökken az Ön mögött haladó gépkocsi fényszórója által okozott elvakítás.

Legyen óvatos, ha éjszakai állásba állított belső tükrővel vezet. Ebben a helyzetben a hátrnézeti kép kissé torzítva jelenhet meg.

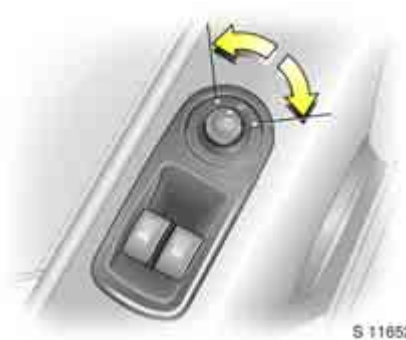

### Elektromosan állítható külső tükrök ❄

A tükrök állításához használja a vezetőoldali ajtóban lévő gombot.

Be- és kikapcsolt gyújtásnál is működtethetők.

Forgassa a gombot balra:  
a kapcsoló a bal oldali tükröt működteti.

Forgassa a gombot jobbra:  
a kapcsoló a jobb oldali tükröt működteti.

A középső állásban:  
a tükrőállítás ki van kapcsolva.

Az alsó aszférikus tükrök nem állíthatók.



A gyalogosok védelme érdekében balesetszerű, hirtelen ütközés hatására a külső tükrő elfordul az eredeti helyzetéből.

### Aszférikus külső visszapillantó tükrő

Megnöveli a látómezőt. A követő gépkocsi távolságát a tükrő enyhe torzítása miatt csak becsülni lehet.

## Ablakok

**⚠Figyelmeztetés**

Legyen óvatos az elektromos ablakemelő működtetésekor. Fennáll a sérülés veszélye, különösen gyermekeknél, és tárgyak is beszorulhatnak. A gépkocsi utasait is tájékoztassa ennek megfelelően.

Győződjön meg arról, hogy minden utas megfelelően tudja kezelni az ablakemelőket.

Fokozottan figyeljen az ablakok zárásakor. Bizonyosodjon meg róla, hogy semmit sem szorítanak be mozgásuk közben.

Ha eltávolítják a gépkocsitól, húzza ki a gyújtáskulcsot a gyújtáskapcsolóból, hogy megakadályozza az illetéktelen használatot.



S 11750

**Oldalablakok**

Az oldalablakokat az ablakemelő tekerőkarral lehet le- és felhúzni.



S 11751

**Elektromos ablakemelők ❄**

Bekapcsolt gyújtásnál a vezetőoldali ablak a vezetőoldali ajtón lévő billenőkapcsolóval működtethető.

Az ablak nyitására nyomja meg a kapcsoló elejét, záráshoz húzza meg felfelé. Az ablak mozgása megáll, amikor elengedi a kapcsolót.

**Automatikus működtetés ❄**

Bekapcsolt gyújtás mellett a billenőkapcsoló megnyomása vagy meghúzása teljesen leengedi vagy felhúzza a vezetőoldali ablakot. Az ablak mozgásának megállításához röviden nyomja meg vagy húzza meg ismét a kapcsolót.





S 11752

Bekapcsolt gyújtásnál az utasoldali ablak ugyanígy működtethető mindkét oldalról.

### Figyelmeztetés

Mielőtt elhagyja a gépkocsit, vegye ki a gyújtáskulcsot, hogy megakadályozza az ablakok illetéktelen használatát (sérülésveszély).

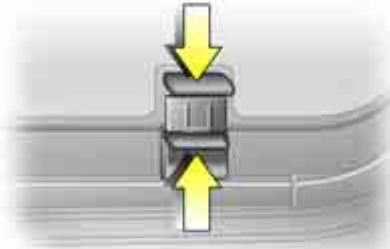

S 11753

### **Oldalsó tolóablakok ❄**

Nyitáshoz húzza fel a fogantyút és tolja el az ablakot.

Záráshoz húzza fel a fogantyút, és addig tolja az ablakot, amíg a fogantyú ismét reteszeli.

Megjegyzés: az ablak nyitásakor vagy zárásakor az ablak könnyű mozgása érdekében tartsa felhúzva a fogantyút.

### **Napellenzők**

A napellenzők lehajthatók és oldalra fordíthatók annak érdekében, hogy az erős fény és vakítás ellen védelmet nyújtsanak a vezetőnek és az első ülésen utazó utasnak.

# Ülések, utastér

Az első ülések .....	30
Hátsó ülések * .....	33
Háromlépcsős utasvédelmi rendszer.....	36
Biztonsági gyermekülések * .....	41
Légzsákrendszerek * .....	46
Rakodótérháló * .....	53
Hamutartók * .....	56
Pohártartók.....	56
Elakadásjelző háromszög ▲*, elsősegélycsomag ☹* .....	57
Csatlakozóaljzatok.....	57



S 11643

## Az első ülések

### ▲Figyelmeztetés

Az üléseket soha ne állítsa menet közben, mert ellenőrizhetetlenül elmozdulhatnak.

### Az ülés hosszanti beállítása \*

A beállításhoz húzza meg az ülés elején lévő kart, csúsztassa előre vagy hátra az ülést, majd engedje el a kart.

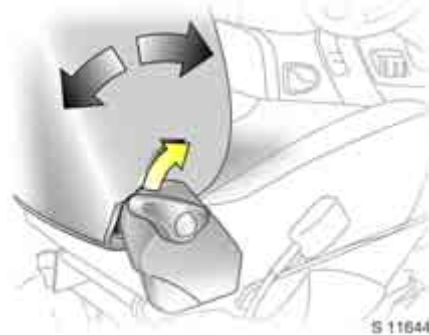

S 11644

### Az első ülés háttámlájának beállítása

Beállításhoz emelje meg a kart, mozgassa a háttámlát a megfelelő helyzetbe, és a kar elengedésével rögzítse a háttámlát.

Beállítás közben ne dőljön neki a háttámlának.



S 11645

#### A deréktámasz \*beállítása

A beállításhoz forgassa el a háttámla oldalán található kézikereket, eközben ne dőljön a támlának.

A deréktámaszt egyéni igényének megfelelően állítsa be.

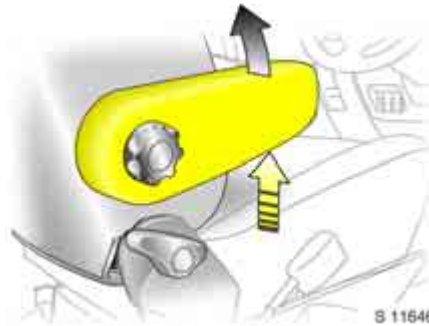

S 11646

#### A kartámasz \*beállítása

A kartámaszt állítsa be egyéni igényeinek megfelelően.

- Állítsa a kartámaszt a kívánt magasságra.
- Visszaállításkor teljesen húzza fel a kartámaszt a leengedés előtt.

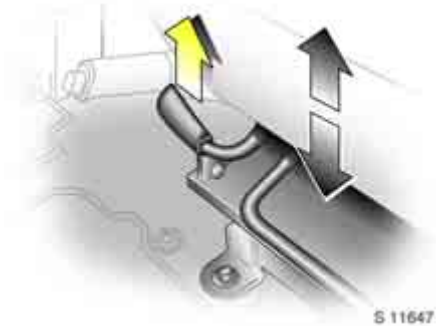

S 11647

#### Az ülés magasságának \*beállítása

Az ülés magasság beállításához használja az ülés külső oldalán található kart.

Húzza fel a kart és emeléshez csökkentse az ülésre nehezedő nyomást, süllyesztéshez pedig testsúlyával nyomja le az ülést.

### Üléshelyzet

Úgy állítsa be a vezetőülést, hogy egyenesen üljön, és a kormánykereket a felső küllőknél kényelmesen, enyhén hajlított karral elérje.

Az első ülések támláit ne döntse túlzottan hátra (a javasolt döntési szög kb. 25°).

#### **⚠Figyelmeztetés**

A fentiek figyelmen kívül hagyása sérülésekhez vezethet, illetve életveszélyt okozhat. A gépkocsi utasait is ennek megfelelően tájékoztassa.

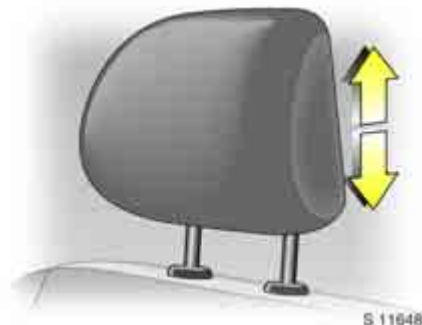

### Fejtámlák

A fejtámla magasságának beállításához tartsa erősen a fejtámlát, állítsa be a magasságot, majd engedje el.

Ne csatlakoztasson olyan tárgyakat és tartozékokat a fejtámlákhoz, amelyeket Vivaro gépkocsihoz nem hagytak jóvá. Ezek csökkenthetik a fejtámlák védő hatását, és erőteljes fékezésnél vagy ütközésnél ellenőrizhetetlenül kirepülhetnek a helyükről.

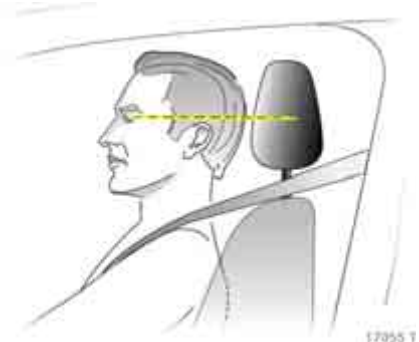

### A fejtámla helyzete

A fejtámla közepének szemmagasságban kell lennie. Ha nagyon magas embereknek ezt nem lehet beállítani, a fejtámlát állítsa a lehető legmagasabb helyzetbe, nagyon alacsony embereknek pedig állítsa a lehető legalacsonyabb helyzetbe.

#### **⚠Figyelmeztetés**

A fentiek figyelmen kívül hagyása sérülésekhez vezethet, illetve életveszélyt okozhat. A gépkocsi utasait is tájékoztassa ennek megfelelően.



#### A fejtámla eltávolítása

A fejtámla kiszéréséhez húzza meg a rögzítőgombot, és húzza felfelé a fejtámlát.



#### Hátsó ülések ✱

Bizonyos modellváltozatoknál a hátsó ülésor alatt tárolófiókok találhatóak.

Hosszú tárgyak ülések alatti tárolásához a középső ülés alatti fiók ✱ kivehető.

A rakodótér tovább növelhető a hátsó ülések lehajtásával vagy kiszérésével ✱.



A hátsó ülések kiszérésakor ügyeljen arra, hogy a kartámaszok ✱ függőleges helyzetben legyenek. Az alsó ülésborítás oldalzsebeit ✱ szintén szerelje ki, lekapcsolva őket a rögzítőkapcsokról.



#### Hozzáférés a hátsó ülésekhez \*

A hátsó ülésekhez való könnyebb hozzáférés érdekében hajtsa előre az ülés háttámláját. Ha szükséges, oldja ki a kétkapcsos övet az övcsatokból.

#### **⚠Figyelmeztetés**

Ügyeljen arra, hogy a háttámla kerüljön vissza a megfelelő helyzetébe, és az övkapcsok biztosan rögzüljenek az övcsatokban – lásd 39. és 40. oldal.



#### Az ülések felhajtása \*

Bizonyos kiviteleknl a csomagtér megnövelhető a hátsó ülések felhajtásával.

Távolítsa el a fejtámlákat. Húzza fel az oldalsó kart a háttámla kibiztosításához, majd hajtsa előre az üléspárnára. Ha szükséges, oldja ki a kétkapcsos övet az övcsatokból.

Hátrafelé húzva oldja ki mindkét reteszt az ülés hátsó lábainál.

Emelje meg és döntse le az ülésegséget, amíg az üléskeret nem rögzül.

#### **⚠Figyelmeztetés**

Az ülés döntésénél legyen óvatos – a mozgó alkatrészek sérülést okozhatnak. Győződjön meg róla, hogy az ülés a teljesen döntött állapotában megfelelően rögzült.

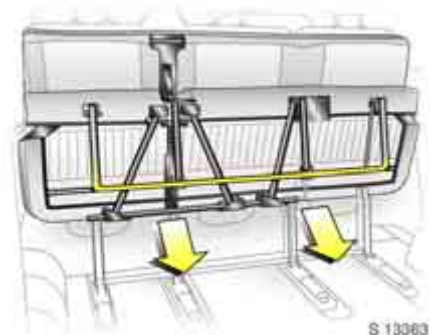

A döntött ülés függőleges helyzetbe való visszaállításához tartsa meg az ülésegséget, és oldja ki a reteszt úgy, hogy a kart közvetlenül maga felé húzza. Fokozatosan engedje le az ülésegséget, lehetővé téve a hátsó tartólábak kihajlását. Engedje le teljesen az ülést úgy, hogy a hátsó tartólábak a helyükre kerüljenek és rögzüljenek. Emelje fel a háttámlát, tegye a helyükre a fejtámlákat és csatlakoztassa az öveket.

#### **⚠Figyelmeztetés**

Az ülés behelyezésénél ügyeljen arra, hogy az ülés a megfelelő módon helyezkedjen el a rögzítőpontokon, és hogy a zárókapcsok teljesen reteszelve legyenek, a háttámla a megfelelő helyzetbe kerüljön vissza, és a biztonsági övek biztosan rögzüljenek.

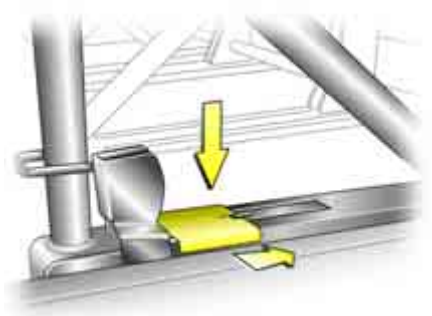

S 14791

### Kivehető hátsó ülések ✱

Bizonyos kiviteleknel a csomagtér megnövelhető a hátsó ülések kiszerezésével. Az ülések kioldásához lenyomva húzza előre a zárókapcsokat, melyek az ülészerkezet jobb és bal oldalán találhatóak.

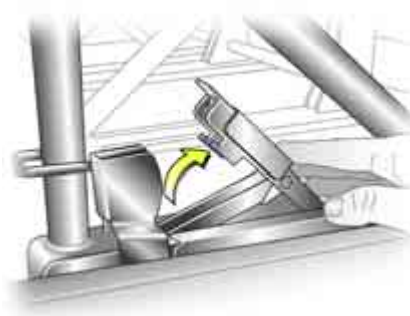

S 13287

Mindkét zárókapocs felemelt állapotában nyomja hátrafelé az ülést, és akassza ki az ülést a padlón lévő rögzítőhornyokból. Ekkor az ülés kiemelhető.

Az ülések csak a toloajtókon keresztül vehetők ki a gépkocsiból.

### ⚠Figyelmeztetés

A kivehető ülések nehezek! Ne próbálkozzon egyedül a kivételükkel.

Az ülések beszerelésakor győződjön meg róla, hogy azok megfelelően illeszkednek a rögzítési pontokon, és hogy a reteszek a helyükön tökéletesen rögzültek.

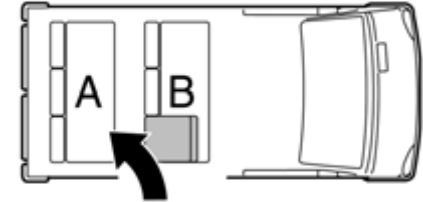

S 11726

### ⚠Figyelmeztetés

Az ülések visszahelyezésénél mindig ügyeljen arra, hogy a felhajtható B ülésor megfelelő módon legyen rögzítve a fixen rögzített A ülésor előtt.

Ha az ülések helyzete nem megfelelő, az akadályozni fogja az utasok beszállását. Ezen utasítások figyelmen kívül hagyása életveszélyhez vezethet.

**Háromlépcsős utasvédelmi rendszer**

A rendszer részei:

- hárompontos biztonsági övek,
- övfeszítők az első üléseknél,
- vezetőoldali és utasoldali ✱ légzsák.

A három fokozat egymás után lép működésbe, az ütközés súlyosságától függően:

- Az automata biztonsági öv rögzítőrendszere megakadályozza az öv kihúzódását, és ezáltal az utasokat az üléseken tartja.
- Az első ülések övcsatjai lefelé húzódnak. Ezáltal a biztonsági övek pillanatok alatt megfeszülnek, és már a gépkocsi lassulásának igen korai fázisában kifejthetik hatásukat. Ez csökkenti a testre jutó terhelést.
- A vezető- és utasoldali első légzsákrendszer súlyos frontális ütközés esetén lép működésbe, és a vezető, valamint az első utasülésen ülő utas számára formál biztonsági párnákat ✱.  
Az oldallégzsákrendszer ✱ védi az első utasokat oldalütközések esetén.

**⚠Figyelmeztetés**

A vezető- és utasoldali első légzsákrendszer a hárompontos biztonsági öv kiegészítőjeként szolgál. Ezért a biztonsági övet mindig be kell csatolni. Ezen megjegyzések figyelmen kívül hagyása életveszélyes sérülésekhez vezethet.

A gépkocsi utasait is tájékoztassa ennek megfelelően.

Olvassa el a biztonsági rendszerek részletes leírását a következő oldalakon!

**Hárompontos biztonsági övek**

A gépkocsi automatikus felcsévéelő és rögzítő berendezéssel ellátott hárompontos biztonsági övekkel van felszerelve, amelyek szabad testmozgást tesznek lehetővé, miközben a rugó által előfeszített övek a testre fekszenek.

Az öv intelligens felcsévéelő automatikával rendelkezik, amely a gépkocsi bármely irányú hirtelen gyorsulása vagy lassulása esetén rögzíti a megfeszített biztonsági övet.

**⚠Figyelmeztetés**

Mindig csatolja be a biztonsági övet – városi forgalomban is és a hátsó ülésen egyaránt. Megmentheti az életét!

Várandós hölgyeknek is mindig viselniük kell a biztonsági övet.

A biztonsági övet nem viselő utasok baleset esetén veszélyeztetik saját maguk és utastársaik testi épségét.

A biztonsági övet úgy tervezték, hogy egyszerre csak egy személy használja. A 12 év alatti és a 150 cm-nél kisebb gyermekek számára csak gyermeküléssel együtt használható.



### A biztonsági övek ellenőrzése

Rendszeresen ellenőrizze a biztonságiöv-rendszer elemeinek működőképességét és épségét. A sérült alkatrészeket ki kell cserélni. Baleset után szervizben cseréltesse ki a biztonsági öveget és a működésbe lépett övfeszítőket.

Az öveken, azok rögzítésén, a visszahúzó szerkezeten, az övcsatokon és az övfeszítő szerkezeten semmilyen változtatást ne végezzen.

Ügyeljen arra is, hogy a biztonsági övet éles tárggyal ne sértse meg, illetve ne csípjé be.



### Övfeszítők \*

A biztonsági övek övfeszítőikkel vannak felszerelve. Frontális vagy hátsó ütközés esetén az övcsatokat a szerkezet lefelé rántja; az átlós és a medenceövek azonnal megfeszülnek.

### Az övfeszítők működésbe lépése

Működés után az övfeszítőket szervizben ki kell cseréltetni.

#### Figyelmeztetés

Az övfeszítők csak akkor üzemképesek, ha az ellenőrzőlámpa nem világít.

A biztonsági övek alapfunkciója akkor is megmarad, ha az övfeszítők már működésbe léptek.



#### Az övfeszítők ellenőrzőlámpája

Az övfeszítőt a légsákkal együtt elektronika ellenőrzi, és működőképességét ellenőrzőlámpa jelzi a műszerfalon. A gyújtás bekapcsolása után az ellenőrzőlámpa kigyullad, majd rövidesen elalszik. Ha nem gyullad ki, vagy ha menet közben világít, akkor az övfeszítő- vagy a légsákrendszer meghibásodott (lásd még 49. oldal).

#### Figyelmeztetés

Keressen fel egy szervizt, és javíttassa ki a hiba okát.

A rendszerbe épített önellenőrzés segíti a gyors hibaelhárítást.

#### Fontos tudnivalók

- Tilos a biztonsági övek működési tartományában a gépkocsihoz nem illő tartozékokat, illetve egyéb tárgyakat felszerelni vagy tárolni, mivel azok a biztonsági övek működésbe lépésekor sérülést okozhatnak.
- Semmilyen változtatást ne végezzen az övfeszítők elemein, mert ezzel véletlenül is működésbe hozhatja az övfeszítőket, ami közlekedésre alkalmatlanná teszi gépkocsiját, és súlyos sérülésekhez vezethet.

#### Figyelmeztetés

A szakszerűtlen beavatkozás (pl.: eltávolítás vagy beszerelés) működésbe hozhatja az övfeszítőket. Ez sérülést okozhat.

- Az övfeszítőket és a légsákrendszereket vezérlő elektronika a középkonzol környékén található. Ezért a működési zavarok elkerülése érdekében ne tartson ezen a helyen mágneses tárgyakat.
- Ha az övfeszítők működésbe léptek, javasoljuk, hogy az első üléseket szervizben szereltesse ki.
- Ha a hátsó üléseken utaznak, győződjön meg róla, hogy az utasok cipői vagy más tárgyak nem rongálták meg az első övek alkatrészeit. Ne engedje, hogy szennyeződés kerüljön a csévlőszerkezetbe.
- Az övfeszítők csak egyszer lépnek működésbe, ennek megtörténtét az  ellenőrzőlámpa folyamatos világítása jelzi. A működésbe lépett övfeszítőket cseréltesse ki egy szervizben.
- A gépkocsi leselejtezésekor be kell tartani a vonatkozó biztonsági előírásokat. Ezért a leselejtezést kizárólag olyan céggel végeztesse, ahol újrahasznosítják a gépkocsi alkatrészeit.



S 11650

## A biztonsági övek használata

### Az öv bekapcsolása

Egyenletesen húzza ki az övet a visszahúzó szerkezetből, és vezesse át a teste előtt úgy, hogy ne csavarodjon meg.

A zárnyelvet illeszse be az övcsatba.

Az ülések háttámláit ne döntse túlzottan hátra (a javasolt döntési szög kb. 25°).

A medenceöv csavarodásmentesen és kényelmesen simuljon a testre. Vezetés közben gyakran feszítse meg a csípőövet az öv átlós részének meghúzásával.



S 11735

### ⚠Figyelmeztetés

Főként a várandós hölgyek a medenceövet a lehető legalacsonyabban vezessék át a medence felett azért, hogy a hasat védjék a megnyomódástól.

A vastag ruházat akadályozza az öv megfelelő felfekvését. Az övet nem szabad a zsebben levő kemény és törékeny tárgyak fölé helyezni (pl. golyóstoll, kulcs vagy szemüveg), mert ezek sérülést okozhatnak. Ne helyezzen tárgyakat (pl. kézitáskát) az öv és a test közé.



S 11736

### A felső rögzítési pont magasságállítása ✱

- Ne állítsa a magasságot menet közben.
- Csúsztassa a beállítót fel vagy le a kívánt helyzetbe

Állítsa be úgy a magasságot, hogy az öv a vállnál fusson, és a vállon fekdjön fel. Nem szabad a nyaknál vagy a felső karnál átvezetni.

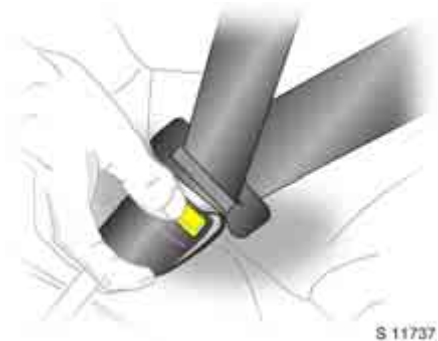

#### Az öv kicsatolása

Az öv kicsatolásához nyomja meg a csaton levő piros gombot: az öv automatikusan felcsévélődik.



#### Kétkapcsos öv ✱

Mielőtt bekapcsolná az övet, először helyezze az alsó kapcsot az övcsatba az ülés külső részén.

Az öv ezek után ugyanúgy használható, mint a hagyományos biztonsági öv.

#### ⚠Figyelmeztetés

Az öv baleset esetén nem lesz hatékony, ha az alsó kapocs nincs megfelelően becsatolva.

Az öv kicsatolásakor ügyeljen arra, hogy először mindig a középső övcsatot csatolja ki, és csak utána az oldalsót.

Mindig távolítsa el az alsó zárnyelvet a külső övcsatból a hátsó ülések ✱ könnyebb elérése érdekében, vagy mielőtt eltávolítaná az üléseket a gépkocsiból – lásd 33. oldal.

## Biztonsági gyermekülések ✱

Az Opel biztonsági gyermeküléseket kifejezetten az Ön gépkocsijához fejlesztették ki, így a rendszer egy esetleges ütközés esetén optimális védelmet nyújt gyermeke számára. Ezért javasoljuk az Opel biztonsági gyermekülések használatát.

### Figyelmeztetés

Amikor gyermekülést helyez az első utasülésre, az első utasoldali légzsákrendszert ki kell kapcsolni, ellenkező esetben az utasoldali első vagy oldalsó légzsák működésbe lépése életveszélyes sérülést okozhat a gyermeknek.

Ez különösen igaz az utasülésen elhelyezett hátrafelé néző gyermekülésre.

## A megfelelő gyermekülés kiválasztása

Szállítsa gyermekét a haladási iránynak háttal, ameddig csak lehet. Akkor váltson gyermekülést, amikor a gyermek fejét szemmagasságban már nem lehet megfelelően megtámasztani. A gyermek nyakcsigolyái még nagyon gyengék, és baleset esetén kisebb igénybevételnek vannak kitéve, ha a gyermek félig fekvő testhelyzetben van, mint ha ülne.

## Megjegyzés

- 12 évesnél fiatalabb vagy 150 cm testmagasságnál alacsonyabb gyermeknek csak megfelelő gyermekülésben szabad utaznia.
- Ha a gépkocsiban gyermek utazik, használja mindig a gyermek testsúlyának megfelelő biztonsági gyermekülést.
- Bizonyosodjon meg róla, hogy a beszerelésre váró gyermekülés megfelelő-e a gépkocsitípushoz.
- Az Opel biztonsági gyermekülés szövetburkolata nedves ronggyal tisztára törölhető.
- Ne ragasszon semmit a gyermekülésre, és ne tegyen rá semmilyen huzatot.
- Ha a biztonsági gyermekülés baleset során nagy igénybevételnek volt kitéve, akkor azt ki kell cserélni. Ezenkívül ellenőriztesse a biztonsági öveket, valamint az ISOFIX rögzítési pontokat és rögzítőkereteket is.
- Győződjön meg róla, hogy a gyermekülés beszerelési helye megfelelő.
- Kövesse a biztonsági gyermekülésrendszerhez mellékelt beszerelési és használati útmutató utasításait.

## 42 Ülések, utastér

Az Opel a Vivaro típushoz a következő biztonsági gyermekülésrendszereket hagyta jóvá:

Csoport, testsúly és életkor <sup>1)</sup>	Opel rendszer
0 Születéstől 10 kg-ig, Születéstől 10 hónapos korig	Baby Safe
0+ Születéstől 13 kg-ig, Születéstől 2 éves korig	
I 9 - 18 kg, 8 hónaptól 4 éves korig	Duo-ISOFIX
II: 15 - 25 kg, 3-tól 7 éves korig	Kid
III: 22 - 36 kg, 6-tól 12 éves korig	

<sup>1)</sup> Az egyes ülések használatát csak addig javasoljuk, amíg a gyermek el nem éri a felső súlyhatárt.

Amennyiben más gyártmányú gyermekülést használ, akkor bizonyosodjon meg róla, hogy az megfelel a vonatkozó biztonsági előírásoknak.

### Figyelmeztetés

Ezen tanácsok figyelmen kívül hagyása személyi sérülésekhez vezethet és életveszélyt okozhat.

Bizonyos országokban a biztonsági gyermekülések használata nem minden ülésen megengedett. Mindig vegye figyelembe az egyes országokban érvényes nemzeti előírásokat.

**Az első ülések – minden változat**

Csoport, testsúly és életkor	Beszerelési irány a menetirányhoz képest	Egyszemélyes első utasülés <sup>1)</sup>			Üléspad az első utasülés helyén			
		légszák nélkül	légszákkal, de oldallégszák nélkül	oldallégszákkal	légszák nélkül		légszákkal	
					középen	szélen	középen	szélen
<b>0:</b> 10 kg-ig vagy kb. 10 hónapos korig	Háttal	U	U <sup>2)</sup>	U <sup>2)</sup>	X	U	X	U <sup>2)</sup>
<b>0+:</b> 13 kg-ig vagy kb. 2 éves korig								
<b>I:</b> 9–18 kg vagy kb. 8 hónaptól 4 éves korig	Előre	U	U <sup>2)</sup>	U <sup>2)</sup>	UF	U	UF	U <sup>2)</sup>
<b>II:</b> 15–25 kg vagy kb. 3–7 éves kor	Előre	U	U <sup>2)</sup>	U <sup>2)</sup>	UF	U	UF	U <sup>2)</sup>
<b>III:</b> 22–36 kg vagy kb. 6–12 éves kor								

<sup>1)</sup> Amennyiben állítható, állítsa az ülést a leghátsó pozícióba. Győződjön meg róla, hogy a biztonsági öv a lehető legegyszerűbben húzódik a váll és az öv felső csatlakozási pontja között.

<sup>2)</sup> Győződjön meg róla, hogy az utasoldali légszákrendszer ki van kapcsolva, ha erre a helyre szerel gyermekülést. Lásd 50. oldal.

U = Ennek a súlycsoportnak megfelelő univerzális gyermekülések beszerelhetők a hárompontos biztonsági övvel.

UF = Ennek a súlycsoportnak megfelelő, előre néző univerzális gyermekülések beszerelhetők a hárompontos biztonsági övvel.

X = Ezen súlycsoportba tartozó gyermekeknek ez az üléspozíció nem megfelelő.

** Figyelmeztetés**

Amikor gyermekülést helyez az első utasülésre, az első utasoldali légszákrendszert ki kell kapcsolni, ellenkező esetben az utasoldali első vagy oldalsó légszák működésbe lépése életveszélyes sérülést okozhat a gyermeknek.

Ez különösen igaz az utasülésen elhelyezett hátrafelé néző gyermekülésre.

**Combi - hátsó ülések**

Csoport, testsúly és életkor	Beszerelési irány a menetirányhoz képest	Üléspad a második sorban		Üléspad a harmadik sorban	
		Szélső	Középső	Szélső	Középső
<b>0:</b> 10 kg-ig vagy kb. 10 hónapos korig <b>0+:</b> 13 kg-ig vagy kb. 2 éves korig	Háttal	U	U,+	X	X
<b>I:</b> 9–18 kg vagy kb. 8 hónapostól 4 éves korig	Előre	U	U,+	X	X
<b>II:</b> 15–25 kg vagy kb. 3–7 éves kor <b>III:</b> 22–36 kg vagy kb. 6–12 éves kor	Előre	U	U	X	X

U = Ennek a súlycsoportnak megfelelő univerzális gyermekülések beszerelhetők a hárompontos biztonsági övvel.

+ = Az ülés ISOFIX rögzítési lehetőséggel is kapható. Ha ISOFIX rögzítést alkalmaz, akkor csak a gépkocsihoz jóváhagyott ISOFIX biztonsági gyermekülést használjon.

X = Ezen súlycsoportba tartozó gyermekeknek ez az üléspozíció nem megfelelő.



## Tour - hátsó ülések

Csoport, testsúly és életkor	Beszerelési irány a menetirányhoz képest	Üléspad a második sorban		Üléspad a harmadik sorban	
		Szélső	Középső	Szélső	Középső
<b>0:</b> 10 kg-ig vagy kb. 10 hónapos korig <b>0+:</b> 13 kg-ig vagy kb. 2 éves korig	Háttal	U	U,+	X <sup>1)</sup>	X
<b>I:</b> 9–18 kg vagy kb. 8 hónaptól 4 éves korig	Előre	U	U,+	X <sup>1)</sup>	X
<b>II:</b> 15–25 kg vagy kb. 3–7 éves kor <b>III:</b> 22–36 kg vagy kb. 6–12 éves kor	Előre	U	U	X <sup>1)</sup>	X

<sup>1)</sup> Balkormányos típusoknál 2 személyes ülésppaddal a második sorban: univerzális gyermekülés beszerelése a harmadik ülésor jobb oldali szélső ülésén is engedélyezett, az előtte lévő megnövekedett hely következtében.

U = Ennek a súlycsoportnak megfelelő univerzális gyermekülések beszerelhetők a hárompontos biztonsági övvel.

+ = Az ülés ISOFIX rögzítési lehetőséggel is kapható. Ha ISOFIX rögzítést alkalmaz, akkor csak a gépkocsihoz jóváhagyott ISOFIX biztonsági gyermekülést használjon.

X = Ezen súlycsoportba tartozó gyermekeknek ez az üléspozíció nem megfelelő.



S 11662

## Légzsákrendszerek ✱

### Első légzsákok

Az első légzsákrendszer a kormánykeréken és a kesztyűtartó ✱ fölött található „Airbag” (légzsák) feliratról ismerhető fel.

Az első légzsákrendszer elemei:

- a kormánykerékben és a kesztyűtartó ✱ felett elhelyezett, felfúvó-berendezéssel ellátott légzsák,
- a vezérlőelektronika ütközésérzékelővel,
- a légzsákrendszer ✱ ellenőrzőlámpája a műszerfalon.
- Első utasoldali légzsák kikapcsolása ✱

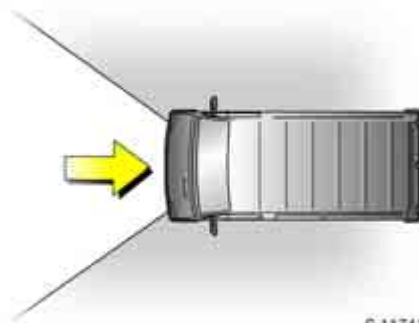

S 11741

A vezető- és utasoldali első légzsákrendszer működésbe lép:

- a baleset súlyosságától függően,
- az ütközés fajtájától függően,
- az ábrán látható tartományban,
- függetlenül az oldal- és a függőnylégzsákrendszertől ✱.

Például:

- Merev tárggyal történő ütközéskor: az első légzsákok már kis sebességnél működésbe lépnek.
- Rugalmas tárggyal való ütközés esetén (pl. egy másik gépkocsival történő ütközéskor): az első légzsákok csak nagyobb sebességnél lépnek működésbe.

A vezető- és utasoldali ✱ első légzsákok ezredmásodperceken belül felfúvódnak, és védőpárnát képeznek a vezető és az első utasülésen utazó utas számára. Korlátozzák a vezető és az első utasülésen ülő utas előremozdulását, ezáltal jelentősen csökkentik a felsőtest és a fej sérülésének veszélyét.

- Nem kell félnie a látás korlátozásától, mivel a légzsák olyan gyorsan fúvódik fel és ereszt le, hogy ez a balesetkor gyakran fel sem tűnik.

## ⚠Figyelmeztetés

Az első légzsákrendszer akkor nyújt optimális védelmet, ha az ülés, a háttámla és a fejtámla helyesen van beállítva: magasságának megfelelően a vezetőülést úgy állítsa be, hogy egyenesen ülve a kormánykerék felső küllőinek környékét enyhén behajlított karjaival elérje. Az utasülést a lehető legjobban tolja hátra, a háttámlát állítsa egyenesre. Ne dőljön a légzsákrendszer borítására, ne hajtsa rá a fejét, és ne tegye rá a kezét vagy a lábát.

Ne helyezzen semmilyen tárgyat a légzsákok működési tartományába.

Csatolja be megfelelően a hárompontos biztonsági övet (lásd 39. oldal).

A vezető- és utasoldali első légszákrendszer nem lép működésbe:

- kikapcsolt gyújtásnál,
- kisebb frontális koccanásoknál,
- borulásos baleseteknél,
- oldalirányú, illetve hátsó ütközéseknél, azaz amikor nem nyújtana hatásos védelmet az utasok számára.

### Figyelmeztetés

A biztonsági övet ezért mindig be kell csatolni. A vezető- és utasoldali első légszákrendszer a hárompontos biztonsági öv kiegészítőjeként szolgál. Ha nem csatolja be a biztonsági övet, azzal azt kockáztatja, hogy baleset esetén sokkal súlyosabb sérüléseket szenvedhet, és akár ki is eshet a gépkocsiból.

A biztonsági öv a megfelelő helyzetben tartja a testet, hogy az első légszákrendszer baleset esetén hatásos védelmet nyújthasson.

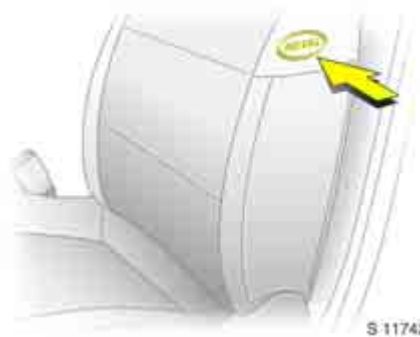

#### **Oldallégszák ✱**

Az oldallégszák az első ülések háttámlájának külső részébe vannak építve, hogy súlyos oldalirányú ütközésekkor megvédjék az utasokat.

Az oldallégszákrendszer elemei:

- a vezető- és az utasülés háttámlájában egy-egy felfúvószerkezettel ellátott légszák,
- a vezérlőelektronika,
- oldalsó ütközésérzékelő,
- a légszákrendszer  ellenőrzőlámpája a műszerfalon.

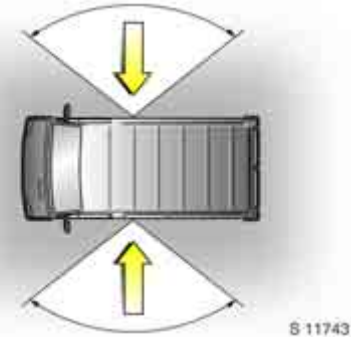

Az oldallégszákrendszer működésbe lép:

- a baleset súlyosságától függően,
- az ütközés fajtájától függően,
- az ábrán látható tartományban,
- függetlenül az első légszákrendszertől.

Az oldallégzsák ezredmásodpercen belül felfúvódik és védőpárnát képez a vezető vagy az első utas számára a megfelelő ajtó mellett. Így az oldalirányú ütközéseknél jelentősen csökken a felsőtest sérüléseinek kockázata.

### ⚠ Figyelmeztetés

Semmilyen tárgy nem lehet a háttámlák és a karosszéria között, vagy a légzsákok működési tartományában. Ne tegye kezét vagy karját a légzsákrendszer borítására. Fontos információk – lásd 51. oldal.

A hárompontos biztonsági övet megfelelően be kell csatolni (lásd a 39. oldalt).

Az oldallégzsákok nem lépnek működésbe:

- kikapcsolt gyújtásnál,
- frontális ütközéseknél,
- borulásos baleseteknél,
- hátsó ütközéseknél,
- az utascella környezetén kívül eső oldalirányú ütközéseknél.



### Függönylégzsák ✿

A függönylégzsákrendszer a tetőkárpiton található **AIRBAG** feliratról ismerhető fel.

A függönylégzsákrendszer részei:

- a vezető- és az utasoldalon a tetőkeretben egy-egy felfúvószerkezettel ellátott légzsák,
- a vezérlőelektronika,
- az oldalsó ütközésérzékelők,
- a légzsákrendszer ✿ ellenőrzőlámpája a műszerfalon.

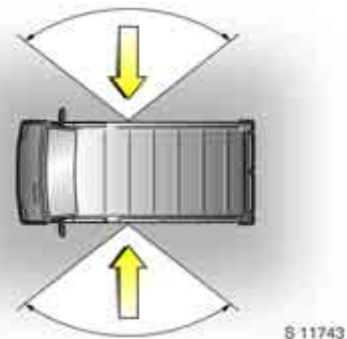

A függönylégzsákrendszer működésbe lép:

- a baleset súlyosságától függően,
- az ütközés fajtájától függően,
- az ábrán látható tartományban,
- az oldallégzsákrendszerrel együtt,
- függetlenül az első légzsákrendszertől.

Elsütéskor a függőnylégzsák ezredmásodpercek alatt felfúvódik, és a gépkocsi érintett oldalán a fejtérben biztonsági védőpárnát képez. Ezzel oldalütközéses balesetnél jelentősen csökkentik a fej sérülésének veszélyét.

### ⚠ Figyelmeztetés

A légzsák működési tartományában semmilyen tárgy nem lehet. Ne tegye kezét vagy karját a légzsákrendszer borítására. Fontos információk – lásd 51. oldal.

A hárompontos biztonsági övet mindig megfelelően be kell csatolni – lásd 39. oldal.

A függőnylégzsákok nem lépnek működésbe:

- kikapcsolt gyújtásnál,
- frontális ütközéseknél,
- borulásos baleseteknél,
- hátsó ütközéseknél,
- az utasecella környezetén kívülre eső oldalütközéseknél.



### A légzsákrendszer ⚠ ellenőrzőlámpája

Elektronika felügyeli az első légzsákrendszert, az oldallégzsákrendszert ⚠ és a függőnylégzsákrendszert ⚠ az övfeszítővel együtt, és működőképességüket ellenőrzőlámpa jelzi a műszerfalon. A gyújtás bekapcsolása után az ellenőrzőlámpa kigyullad, majd rövidesen elalszik. Ha nem világít, vagy ha menet közben világít, akkor hiba van az övfeszítő- vagy a légzsákrendszerben.

Ilyenkor előfordulhat, hogy a légzsákrendszer vagy az övfeszítő egy baleset esetén nem lép működésbe.

### ⚠ Figyelmeztetés

Keressen fel egy szervizt, és javíttassa ki a hiba okát.

A rendszerbe épített önellenőrzés segíti a gyors hibaelhárítást.



S 12630

### Első utasoldali légszák kikapcsolása ❁

Ha az első utasülésre gyermekülést kíván helyezni, akkor az utasoldali első és oldallégszákokat ki kell kapcsolni. Amikor az első utasoldali légszákrendszert kikapcsolja, a vezetőoldali övfeszítő- és légszákrendszer akkor is aktív marad.

A légszákrendszer kapcsolója az első utasoldali ajtón található.

A választott kapcsolóállás a gyújtás kikapcsolása után is aktív marad. A kikapcsolt utasoldali légszákra figyelmeztető  ellenőrzőlámpa a műszerfalon található.

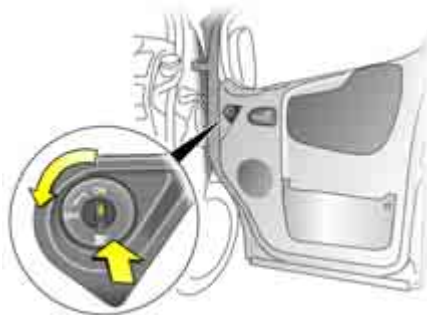

S 12631

### Kikapcsolás:

Kinyitott utasoldali ajtónál nyomja be a kapcsolót, és forgassa el balra az „OFF” állásba.

Ekkor az utasoldali légszákrendszer kikapcsolt állapotba kerül.



S 12632

Bekapcsolt gyújtásnál a  ellenőrzőlámpa világítása jelzi a légszák kikapcsolt állapotát. Ekkor biztonsággal helyezhető el gyermekülés az első utasülésen.

### Bekapcsolás:

Kinyitott utasoldali ajtónál nyomja be a kapcsolót, és forgassa el jobbra az „ON” állásba. Ekkor az első utasoldali légszák bekapcsolt állapotba kerül.

A gyújtás bekapcsolásakor az  ellenőrzőlámpa röviden felvillan, majd kialszik, jelezve az utasoldali légszákrendszer bekapcsolt állapotát.



Ha menet közben az  ellenőrzőlámpa az  ellenőrzőlámpával együtt világít, akkor a rendszer meghibásodott.

### Figyelmeztetés

Keressen fel egy szervizt, és javíttassa ki a hiba okát.

### Fontos tudnivalók

- A gépkocsihoz nem illő tartozékokat, illetve egyéb tárgyakat ne szereljen fel, illetve ne tároljon a légszákok működési tartományában, mivel azok a légszákok működésbe lépésekor sérülést okozhatnak.
- Semmilyen tárgyat ne helyezzen a légszákrendszerek és az utasok közé, mert ez sérülésveszélyes lehet!
- Ne ragasszon vagy helyezzen semmit a kormánykerékre, a műszerfalra és az ülések háttámlájára a légszákok közelében, és ne takarja be ezeket semmivel.
- A légszákrendszereket és az övfeszítőket vezérlő elektronika a középkonzol környékén található. Ezért a működési zavarok elkerülése érdekében ne tartson ezen a helyen mágneses tárgyakat.
- A kormánykereket, a műszerfalat, a tetővázat, az első üléstámlákat és az első utasülés üléspárnáját csak száraz ruhával vagy belső tisztítóval tisztítsa. Ne használjon erős hatású tisztítószereket.

- Az első ülésekre csak az oldallégszákall rendelkező  Vivaro típushoz jóváhagyott védőhuzatok szerelhetők fel. Az üléshez felszerelése során ügyeljen arra, hogy az első ülés támlájának külső oldalába épített légszákkegység szabadon maradjon.
- A baleset súlyosságától és az ütközés típusától függően a légszákrendszerek egymástól függetlenül lépnek működésbe. Az oldallégszákrendszer  és a függőnylégszákrendszer  egyszerre lép működésbe.
- Minden légszák csak egyszer lép működésbe. A működésbe lépett légszákot késedelem nélkül ki kell cseréltetni egy szervizben.
- A járművek sebessége, mozgási iránya és deformálódási tulajdonságaik, ill. az ütközésben részt vevő tárgy tulajdonságai befolyásolják a baleset súlyosságát és a légszákok működésbe lépését. Gépkocsijának sérülési foka és az ebből fakadó javítási költségek önmagukban nem jelzik, hogy az oldallégszák működésbe lépésének feltételei adottak voltak.

- Ne végezzen változtatásokat a légszákrendszer elemein. Ez közlekedésre alkalmatlanná teheti gépkocsiját.

### **⚠Figyelmeztetés**

A szakszerűtlen beavatkozás a légszákrendszer váratlan, robbanásszerű működésbe lépéséhez vezethet, mely sérülésveszéllyel jár.

- Javasoljuk, hogy a kormánykereket, a műszerfalat, a burkolatokat, az ajtó tömítéseket, a kilincseket és az első üléseket szervizben szereltesse ki.
- A gépkocsi leselejtezésekor be kell tartani a vonatkozó biztonsági előírásokat. Ezért a leselejtezést kizárólag olyan céggel végeztesse, ahol újrahasznosítják a gépkocsi alkatrészeit.

### **⚠Figyelmeztetés**

Az utasok ölében nem szabad biztonsági gyermekülést vagy más tárgyat szállítani; ez végzetes sérülések kockázatával járhat.



Az utasoldali légszákrendszer kikapcsolhatóságát a szerelvényfal oldalán elhelyezett matrica jelzi, amely kinyitott utasoldali ajtónál látható.

### **⚠Figyelmeztetés**

Amikor gyermekülést helyez az első utasülésre, az első utasoldali légszákrendszert ki kell kapcsolni, ellenkező esetben az utasoldali első vagy oldalsó légszák működésbe lépése életveszélyes sérülést okozhat a gyermeknek.

Ez különösen igaz az utasülésen elhelyezett hátrafelé néző gyermekülésre.



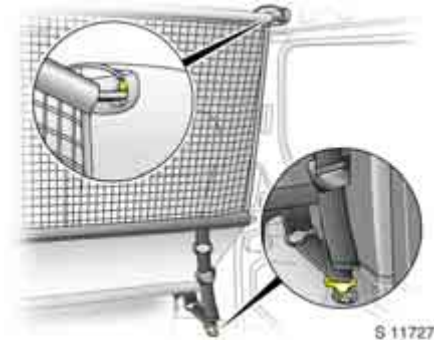

### Rakodótérháló ✱

A rakodótérhálót az első vagy a hátsó ülések mögé lehet felszerelni annak érdekében, hogy rakomány vagy állatok szállítása közben elválassza az utasteret.

### Felszerelés (első vagy hátsó helyzet)

Emelje fel a burkolatokat, hogy hozzáférjen a tartósínhez, helyezze be a rakodótérháló rúdját a sínbe és reteszelve. Rögzítse a hevedereket a rögzítőszemekhez az első ülések mögött, vagy a gyűrűkhöz a hátsó ülésvázon, majd feszítse meg a hevedereket.

### Kiszerelés

Hajtsa fel a hevederek hosszúságállítóit, és akassza ki a hevedereket.

### ⚠Figyelmeztetés

A csomagtérben található szabad tárgyakat rögzítse biztonságosan.



### Rakodótérfedél ✱

### Kiszerelés

Emelje meg a fedelet, és húzza ki az oldalsó vezetőkből.

### Rakodási tanácsok

Lásd 55. oldal.

### ⚠Figyelmeztetés

Ne rakjon nehéz vagy éles tárgyakat a fedélre.

A csomagtérben található szabad tárgyakat biztonságosan rögzítse.

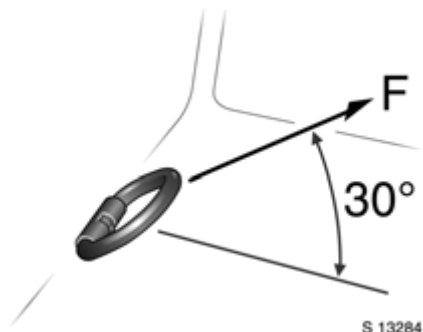

#### Rögzítőszemek ✱

A raktér padlójára szerelt rögzítőszemek a rakomány rögzítésére szolgálnak a csomagháló ✱ vagy a rögzítőhevederek ✱ segítségével.

Legfeljebb 5000 N-nak megfelelő erő terhelje a rögzítőszemeket 30°-os szögben.

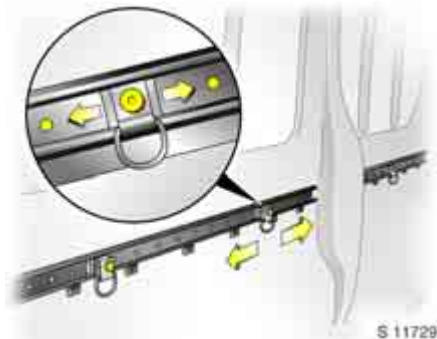

#### Teherrögzítő sínek ✱

A teherrögzítő sínek a rakodótérben található, és állítható rögzítőpontokként szolgálnak a rakomány rögzítésére.

- Biztosítsa ki a rögzítőpont középső tuskóját úgy, hogy a rugó ellenében kihúzza,
- csúsztassa a rögzítőpontot a kívánt helyzetbe,
- helyezze a rögzítőpontot közvetlenül a legközelebbi „rögzítő lyuk” fölé,
- biztosítsa ki a rögzítőpont középső tuskóját ügyelve arra, hogy a túske a megfelelő helyzetben legyen, és a rögzítőpont biztosan rögzüljön,
- a rakomány ezután a rögzítőpontokhoz csatlakoztatott hevederek ✱ segítségével rögzíthető.

Minden rögzítőpont maximális terhelhetősége 75 kg. A meghatározott maximális érték túllépésének a megakadályozása érdekében kerülje a racsnis hevederek használatát.

#### Figyelmeztetés

A csomagtérben található szabad tárgyakat rögzítse biztonságosan.

### Rakodási tanácsok

- A nehéz tárgyakat helyezze minél előrébb a raktérben. Ha egymásra helyezi a szállított tárgyakat, a nehezebbeket tegye alulra. A raktérben lévő rögzítetlen tárgyak (például erőteljes fékezés esetén) nagy erővel előrerepülhetnek.
- A nehéz tárgyakat rögzítse hevederekkel a rögzítőszemekhez ✱. Ha a nehéz rakomány a gépkocsi erőteljes fékezése vagy kanyarodása közben elcsúszik, megváltozhat a gépkocsi irányíthatósága.
- A raktérben szabadon elmozduló tárgyakat az elcsúszás megakadályozása érdekében rögzítse padlólóval ✱.
- Szerelje be a rakodótérhálót ✱, ha tárgyakat szállít a csomagtérben – lásd 53. oldal.
- Cukolja le a csomagtérfedelelet ✱, hogy a tárgyak ne tükröződjenek a hátsó ablakban.
- Ha az üléstámlák nincsenek lehajtva ✱ vagy kiszerveelve ✱ és a csomagtérben tárgyakat szállít, rögzítse a háttámlákat álló helyzetükben – lásd 34. oldal.

- Az elakadásjelző háromszög ✱ és az elsősegélycsomag ✱ legyen mindig könnyen hozzáférhető.
- Ne helyezzen tárgyakat a csomagtérfedélre ✱ és a műszerfalra. Az ide helyezett tárgyak tükröződnek az üvegen, meggátolják a kilátást, és erős fékezéskor előrerepülhetnek.
- Ne helyezzen semmilyen tárgyat a légzsákok ✱ működési tartományába, mert azok a légzsák működésbe lépésekor sérülést okozhatnak.
- A rakomány nem akadályozhatja a pedálok, a kézifék és a sebességváltó használatát, és nem zavarhatja a gépkocsivezető szabad mozgását. Ne tartson rögzítetlen tárgyakat az utastérben.
- Nagy terjedelmű tárgyakat se szállítson félig vagy teljesen nyitott hátsó ajtókkal, mert a mérgező kipufogógázok bejuthatnak az utastérbe. Továbbá a rendszám is csak csukott csomagtérajtó esetén megvilágított és leolvasható.

- Tömegadatok, terhelhetőség és tetőterhelés – lásd 166. oldal.
- Tetőcsomagtartón rögzített csomaggal való közlekedésnél (lásd 96. oldal) megnövekszik a gépkocsi oldalszél-érzékenysége, és a menettulajdonságai is megváltoznak a magasabbra került súlypont miatt.

### Figyelmeztetés

Ezen tanácsok figyelmen kívül hagyása személyi sérülésekhez vezethet és életveszélyt okozhat. A gépkocsi utasait is tájékoztassa ennek megfelelően.

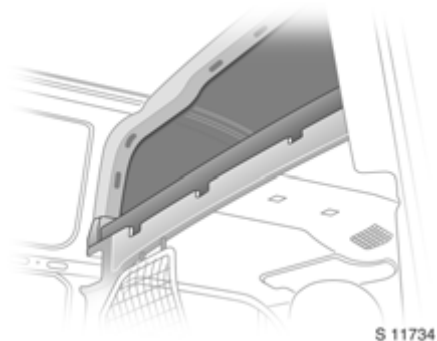

#### **Utastér feletti tárolóhely ✱**

Ezen a tárolóhelyen legfeljebb 30 kg-nyi csomag helyezhető el.

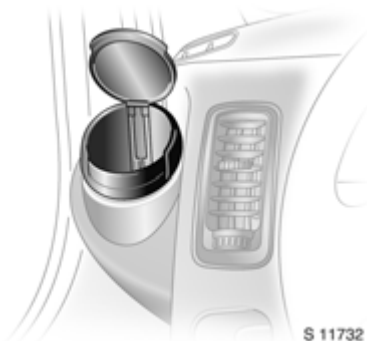

#### **Hamutartók ✱**

Kivehető, és elhelyezhető akár a vezető, akár az utas oldalán.

Csak hamu számára használja, egyéb gyúlékony hulladékot ne tároljon benne.

#### **⚠Figyelmeztetés**

Ezen tanácsok figyelmen kívül hagyása személyi sérülésekhez vezethet és életveszélyt okozhat. A gépkocsi utasait is tájékoztassa ennek megfelelően.

Kinyitás: emelje fel a fedelet.

Ürítéshez: távolítsa el a hamutartót a pohártartó részből és ürítse ki.

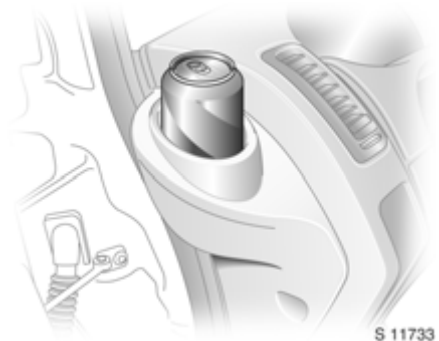

#### **Pohártartók**

A pohártartó használatához távolítsa el a hamutartó egységet.

## Elakadásjelző háromszög \*, elsősegélycsomag \*

Az elsősegélycsomag és az elakadásjelző az első ülések alatti térben található.

### Figyelmeztetés

Biztosítsa az ülés alatt elhelyezett tárgyak megfelelő rögzítését.



S 11730

## Csatlakozóaljzatok

### Cigarettagyújtó \*

Bekapcsolt gyújtás mellett nyomja be a cigarettagyújtót. A fűtőszál felizzása után a felfűtés kikapcsol. Húzza ki a cigarettagyújtót.

### Tartozékcsatlakozó

A cigarettagyújtó csatlakozóját elektromos tartozékok csatlakoztatására is használhatja bekapcsolt gyújtás esetén.



S 11731

Kiegészítő tartozékcsatlakozó \* található a gépkocsi hátsó részében.

Álló motor esetén a tartozék csatlakozók használata az akkumulátor lemerülését okozhatja.

A csatlakoztatott elektromos készülékek maximális teljesítményfelvétele nem haladhatja meg a 120 wattot.

Ne csatlakoztasson áram leadására alkalmas készülékeket, mint például töltőberendezéseket vagy akkumulátorokat.

A csatlakoztatott elektromos készülékeknek meg kell felelniük az elektromágneses kompatibilitás terén a vonatkozó EK szabványoknak (DIN VDE 40839), ellenkező esetben a gépkocsiban működési zavarok léphetnek fel.

A jóváhagyással nem rendelkező berendezések kárt okozhatnak a tartozékcsatlakozóban.

## Műszerek, kezelőszervek

Ellenőrzőlámpák.....	58
Műszerek.....	61
Többfunkciós kijelző.....	63
Fedélzeti számítógép *.....	64
Motorolaj-élettartam ellenőrző rendszer *.....	67
Háromfunkciós információs kijelző *....	67
Külső hőmérséklet.....	68
Színes információs kijelző *.....	69
Figyelmeztető hangjelzések.....	73
Ablaktörlők.....	73
Szélvédőmosó rendszer.....	74
Hátsó ajtó és csomagterajtó ablaktörlő és -mosó rendszer *.....	74



S17781

### Ellenőrzőlámpák

A leírásban szereplő ellenőrzőlámpák nem találhatóak meg minden gépkocsiban. A leírás az összes modellvariációra készült. Az ellenőrzőlámpák színei a következő jelentésekkel bírnak:

- Piros Veszély, fontos emlékeztetés
- Sárga Figyelmeztetés, információ, meghibásodás
- Zöld Bekapcsolás megerősítése
- Kék Bekapcsolás megerősítése



**Nem használt**



**Tompított fényezés**

A tompított fényezés bekapcsolt állapotában zölden világít – lásd 10. és 75. oldal.



**Távolsági fényezés, fénykürt**

Az ellenőrzőlámpa a távolsági fényezés bekapcsolt állapotában vagy a fénykürt működtetésekor kéken világít – lásd 10. és 75. oldal.



**Hátsó ködlámpa**

Az ellenőrzőlámpa a hátsó ködlámpa bekapcsolt állapotában sárgán világít – lásd 10. és 77. oldal.



**Ködfényezés \***

A lámpa zölden világít, ha a ködfényezés be van kapcsolva – lásd 10. és 77. oldal.



**Blokkolásgátló fékrendszer (ABS) \***

Az ellenőrzőlámpa sárgán világít – lásd 112. oldal.

**Dízel részecskeszűrő \***

Sárgán világít, ha szükségessé válik a dízel részecskeszűrő tisztítása – lásd 105. oldal.

**Nem használt****ESP®Plus****(Elektronikus menetstabilizáló rendszer) \***

Az ellenőrzőlámpa sárgán világít – lásd 107. oldal.

**Motorolaj-élettartam ellenőrző rendszer \***

Az ellenőrzőlámpa a sebességváltó kijelzőjén sárgán világít – lásd 67. és 106. oldal.

**Easytronic, teherszállítási üzemmód \***

A teherszállítási üzemmód bekapcsolt állapotában sárgán világít a sebességváltó kijelzőjén – lásd 93. oldal.

**Easytronic, fékpedál működtetése \***

Az ellenőrzőlámpa a sebességváltó kijelzőjén sárgán világít – lásd 90. oldal.

**Easytronic, sebességváltó elektronika \***

A gyújtás bekapcsolásakor rövid ideig sárgán világít. Hiba esetén gyullad ki a sebességváltó kijelzőjén – lásd 95. oldal.

**Easytronic, automatikus üzemmód \***

Az automatikus üzemmód bekapcsolt állapotában sárgán világít a sebességváltó kijelzőjén – lásd 91. oldal.

**Easytronic, téli üzemmód \***

A téli üzemmód bekapcsolt állapotában sárgán világít a sebességváltó kijelzőjén – lásd 92. oldal.

**Irányjelzők**

A megfelelő ellenőrzőlámpa az irányjelző lámpa működése közben zölden villog.





Gyorsan villog: az egyik irányjelző izzó kiégett.

Az irányjelző lámpák működtetésekor figyelmeztető jelzés hallható. Lakókocsi vagy utánfutó vontatásakor a hangjelzés hangmagassága megváltozik.

További információ – lásd 10. és 77. oldal.

STOP



**Motort leállítani**

Ha a STOP ellenőrzőlámpa a , ,  vagy  ellenőrzőlámpával együtt világít, azonnal állítsa le a motort és keressen fel egy szervizt.

**Elektronikus indításgátló**

Ha az ellenőrzőlámpa bekapcsolt gyújtásnál pirosan villog, az az indításgátló rendszer hibáját jelzi. A motor nem indítható el – lásd 18. oldal.

**Szerviz / motorvezérlő elektronika \***

Ha az  ellenőrzőlámpa az  vagy a  ellenőrzőlámpával együtt sárgán világít, szakítsa meg az utazást. Vegye fel a kapcsolatot egy szervizzel.

**Izzítás / üzemanyagszűrő / motorvezérlő elektronika**

Az ellenőrzőlámpa az izzítás ideje alatt sárgán világít – lásd 14. oldal.

Ha folyamatosan világít, az azt jelzi, hogy:

- Víz gyült össze a dízelüzemanyag-szűrőben \*. Eressze le a felgyülemlt vizet – lásd 142. oldal.
- Hiba van az elektronikus rendszerben. Keressen fel egy szervizt.

**Üzemanyagszint**

Ha sárgán világít: az üzemanyagszint alacsony, tankolnia kell.

Soha ne hagyja teljesen kiürülni az üzemanyagtartályt!

Dízelmotorok esetében az üzemanyagtartály kiürülése után a motor nem indítható el. Előtte az egész üzemanyagrendszert légteleníteni kell.

További információ – lásd 101., 164. és 170. oldal.

**Motort leállítani**

A hűtőfolyadék túl magas hőmérséklete esetén a STOP jelzéssel együtt pirosan világít. Állítsa le a gépkocsiját, és vegye fel a kapcsolatot egy szervizzel.

**Generátor**

A gyújtás bekapcsolásakor pirosan világít. A motor indítása után kialszik.

Ha menet közben világít:

Álljon meg, és állítsa le a motort. Megszűnt az akkumulátor töltése, és a motor hűtése leállhat. A fékrásegítés is megszűnhet. Szakítsa meg utazását, és vegye fel a kapcsolatot egy szervizzel.

**Motorolajnyomás**

A gyújtás bekapcsolásakor pirosan világít. Rövid idő múlva kialszik. Üzemlevegő motornál, alapjáraton időnként felvillanhat, azonban magasabb fordulatszámnál ki kell aludnia.

Ha menet közben gyullad fel a lámpa: A motor kenése megszűnhet, ami a motor károsodásával járhat, és akár a hajtott kerekek blokkolásához is vezethet:

- Nyomja be a tengelykapcsoló pedált.
- A fokozatválasztó kart kapcsolja üres állásba.
- Kapcsolja ki a gyújtást (fordítsa a kulcsot A állásba). Jelentősen nagyobb erő kifejtésre lesz szükség a kormányzáshoz és a fékezéshez.

**Figyelmeztetés**

Ne húzza ki a gyújtáskulcsot, amíg a gépkocsi meg nem áll! A kormányzár váratlanul bezáródhat, és ez balesetet okozhat.

Ellenőrizze a motorolajszintet, mielőtt felkeresne egy szervizt. Ha az olajszint alacsony, töltsse fel megfelelő motorolajjal a megadott szintig – lásd 139., 159. és 164. oldal.

Ha az olajszint megfelelő, ellenőriztesse a gépkocsi kenési rendszerét egy szervizben.

**Fékrendszer**

Bekapcsolt gyújtásnál az ellenőrzőlámpa pirosan világít behúzott kézifék esetén, és/vagy akkor, ha a fékfolyadék szintje túl alacsony.

**Figyelmeztetés**

Ha a kézifék nincs behúzva, és az ellenőrzőlámpa mégis világít: állítsa le a gépkocsit és azonnal szakítsa meg az utazást. Forduljon szervizhez.

További információ – lásd 110. és 145. oldal.

**Légzsákrendszerek ✱, övfeszítők ✱**

Az ellenőrzőlámpa sárgán világít – lásd 37. és 46. oldal.

**Első utasoldali légzsák kikapcsolása ✱**

A gyújtás bekapcsolásakor rövid ideig sárgán világít, illetve égve marad, ha az első utasoldali légzsák ki van kapcsolva.

Ha menet közben az ellenőrzőlámpa az vagy az ellenőrzőlámpával együtt világít, akkor a rendszer meghibásodott.

További információ – lásd 50. oldal.





**Nem használt.**



### Nyitott ajtó \*

Csak a gyújtás bekapcsolt állapotában működik. Pirosan világít, ha a vezető- vagy az utasoldali ajtó, vagy az oldalsó rakodóajtó nyitva van.



**Nem használt.**



### Kipufogógáz-kibocsátás \*

A gyújtás bekapcsolásakor sárgán világít. Röviddel a motor beindítása után kialszik.

Ha járó motornál világít: meghibásodott a kipufogógáz-ellenőrző rendszer. A károsanyag-kibocsátás szintje a megengedett fölé emelkedhet. Keressen fel egy szervizt.

Ha a lámpa menet közben villog: Olyan meghibásodást jelez, ami tönkretelheti a katalizátort – lásd 103. oldal. Azonnal keressen fel egy szervizt.

LPG

**Nem használt**



### Műszerek

#### Fordulatszámérő

A fordulatszámot figyelemmel kísérve üzemanyagot takaríthat meg, a műszer a motor percnkénti fordulatszámát mutatja.

Jobb oldali veszélyes tartomány: a megengedett fordulatszámot túllépte, a motor károsodhat!

Amennyiben lehetséges, minden sebességfokozatban az alsó fordulatszám-tartományban közlekedjen (2000–3000 ford/perc), egyenletes sebességet tartva.



#### Sebességmérő

A gépkocsi sebességét mutatja.

Bizonyos gépkocsivaltozatok sebességszabályzóval \*<sup>1)</sup> vannak felszerelve, amely korlátozza a gépkocsi végsebességét. Erről egy ezt jelző figyelmeztető címke található a műszerfalon.

<sup>1)</sup> A menetkörülmenyektől függően (pl. meredek lejtőn való haladásakor) a gépkocsi sebessége meghaladhatja a beállított határértéket. Ilyen esetekben a vezető felelőssége az adott sebességhatárok betartása.



### Üzemanyagszint-jelző

Üzemanyagszint kijelzője:

a világító oszlop jelzi az üzemanyag szintjét.

Ha a kijelző túl alacsony üzemanyagszintet mutat és az  ellenőrzőlámpa világít, tankoljon. Lásd 100. és 101. oldal.

Soha ne hagyja teljesen kiürülni az üzemanyagtartályt!



### Hűtőfolyadék-hőmérséklet kijelző

Hűtőfolyadék hőmérsékletének kijelzése:

A csíkok csak a tartomány alsó részén világítanak = A motor még nem érte el az üzemi hőmérsékletet

A csíkok a tartomány közepéig világítanak = Üzemi hőmérséklet

Ha a szintjelző a legfelső részig világít vagy az  ellenőrzőlámpa kigyullad \* = A hűtőfolyadék hőmérséklete túl magas. Álljon meg és állítsa le a motort. A motor károsodhat. Azonnal ellenőrizze a hűtőfolyadékszintet. Lásd 143. oldal.





Fizikai törvényszerűség, hogy a hűtőfolyadék hőmérsékletét jelző műszer csak megfelelő hűtőfolyadékszint esetén mutat helyes értéket.



### Többfunkciós kijelző

#### A sebességváltó kijelzője \*

A kiválasztott sebességfokozat és üzemmód kijelzője Easytronic váltó esetén.

- N** Üres fokozat vagy üresjárat
- R** Hátrameneti fokozat
- A** Automatikus üzemmód
- kg** Teherszállítási program
-  Téli üzemmód
-  Fékpedál működtetés
-  Váltóelektronika
-  Motorolaj-élettartam ellenőrző rendszer.



### Motorolajszint kijelző \*

A kijelzett olajszint csak akkor pontos, ha a gépkocsi vízszintes területen áll, és a motor hideg. Az olajszintkijelző csak akkor törlődik, ha a gyújtás több mint két percig ki volt kapcsolva.

Ha az „OIL” felirat megjelenik a kijelzőn, a motorolaj szintje lecsökkent, ezért utána kell tölteni. Ahhoz, hogy pontosabb kijelzést kapjon az olajszintről, nyomja le hosszan a nullázó gombot – lásd 66. oldal.

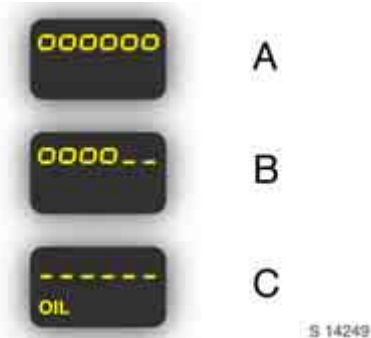

A kijelzőn megjelenő négyzetek jelzik az olajszintet. Az olajszint csökkenésével a négyzetek sorban eltűnnek, és helyettük vonalak láthatók.

- A:** Maximális szint
- B:** Közepes szint
- C:** Alacsony szint = ellenőrizze az olajszintet, majd pótolja a hiányzó mennyiséget<sup>1)</sup>

<sup>1)</sup> Ha az olajszint túl alacsony, az  ellenőrzőlámpa világít.

A kijelző normál üzemmódra való visszakapcsolásához nyomja meg ismét a nullázó gombot.

Folyadékszintek ellenőrzése és utántöltése – lásd 138. oldal.



### Elektronikus kilométer-számláló és óra ✱

Normál üzemmódban a kilométer-számláló és az óra látható.

A nullázógomb a sebességmérő mellett található. A gombot egyszer megnyomva a napi kilométer-számláló jeleníthető meg.

Nullázáshoz tartsa nyomva a gombot, a kijelző villogni kezd és 1 másodperc múlva nullázódik. Ismételt gombnyomásra a kijelző visszatér normál üzemmódba.

Az óra beállítása: Normál üzemmódban tartsa nyomva a gombot, mire a perc kijelzés növekedni kezd.

A kijelző a gomb elengedése után még 5 másodpercig villog, további beállításokra adva lehetőséget.



### Fedélzeti számítógép ✱

Az elektronikus kilométer-számláló funkciókon kívül a fedélzeti számítógép a következő adatokat jeleníti meg:

- Elfogyasztott üzemanyag,
- Átlagfogyasztás,
- Instantaneous consumption (Pillanatnyi fogyasztás),
- Megtehető út,
- Megtett út,
- Átlagsebesség.

Az egyes funkciók között az ablaktörlő kapcsolókarjának végén lévő gomb többszöri megnyomásával lehet váltani.



### Fuel used (Elfogyasztott üzemanyag)

Az utolsó nullázás óta elfogyasztott üzemanyag mennyiségét mutatja. A mérés bármikor újraindítható – lásd 66. oldal.



#### Average consumption (Átlagfogyasztás)

Az átlagfogyasztást, azaz az utolsó nullázás óta elfogyasztott üzemanyag és megtett távolság alapján számított értéket jeleníti meg. A mérést bármikor újra lehet indítani – lásd 66. oldal.



#### Instantaneous consumption (Pillanatnyi fogyasztás)

A pillanatnyi fogyasztás értéke 25 km/h feletti sebességnél kerül kijelzésre.



#### Range (Megtehető út)

A tartályban lévő üzemanyaggal megtehető út az aktuális üzemanyagszint és az utolsó nullázás óta számított átlagos üzemanyagfogyasztás alapján kerül kiszámításra – lásd 66. oldal.

A megtehető út nem jelenik meg a kijelzőn, ha az üzemanyagszint ellenőrzőlámpa világít.



**Distance travelled (Megtett út)**

Az utolsó nullázás óta megtett út hosszát jeleníti meg. A mérés bármikor újraindítható.



**Average speed (Átlagsebesség)**

Az utolsó nullázás óta mért átlagsebességet jeleníti meg. A mérés bármikor újraindítható.

A fedélzeti számítógép az átlagsebesség számításakor nem veszi figyelembe az utazás megszakítása (kikapcsolt gyújtás) alatt eltelt időt.



**A fedélzeti számítógép adatainak nullázása**

Nullázáshoz válassza ki az adott funkciót, majd nyomja meg a gombot.

A következő méréseket lehet nullázni:

- Elfogyasztott üzemanyag,
- Átlagfogyasztás,
- Megtehető út,
- Megtett út,
- Átlagsebesség.

**Az elektromos ellátás megszakadása**

Ha az áramellátás megszakadt vagy az akkumulátor feszültsége túlságosan lecsökkent, a fedélzeti számítógépben tárolt adatok elvesznek.



### Motorolaj-élettartam ellenőrző rendszer ✱

A gyújtás minden egyes bekapcsolásakor megjelenhet a következő esedékes olaj- és olajszűrő-cseréig hátralévő távolság a kijelzőn kb. 5 másodpercre.

Ha már csak 3000 km van hátra a következő olajcseréig, a hátralévő km-ek száma és a piros színnel világító \ ellenőrzőlámpa látható kb. 30 másodpercig emlékeztetőül. Kérjen időpontot egy szerviztől, amilyen hamar csak lehetséges.

További információ a motorolaj-élettartam ellenőrző rendszer nullázási műveletéről – lásd 106. oldal.





### Háromfunkciós információs kijelző ✱

Idő, külső hőmérséklet, rádió/dátum kijelzése.





















Kikapcsolt gyújtás mellett az óra, a dátum és a külső hőmérséklet kb. 15 másodpercre megjeleníthető a kijelző alatt található két gomb egyikének megnyomásával.



### A dátum és az idő beállítása

Kapcsolja ki a rádiót. Nyomja meg a kijelző mellett található  és  gombokat az alábbiak szerint:

Tartsa nyomva a  gombot kb. 2 másodpercig:

-  Nap villog
-   Állítsa be a napot
-   Hónap villog
-   Állítsa be a hónapot
-   Évszám villog
-   Állítsa be az évszámot
-   Óra villog
-   Állítsa be az órát
-   Perc villog
-   Állítsa be a percet
-   Az óra 0 másodperccről indul.

Ha csak az időt kívánja beállítani, nyomja meg többször a **⊖** gombot, amíg az óra és a perc jelzés villog.

#### Automatikus dátum- és időbeállítás \*

Akkor lehetséges, ha a rádió RDS adók<sup>1)</sup> által közvetített jelet vesz.

Az automatikus beállítás megtörténik, amint a rádiót bekapcsolta, és az vette az RDS jelet. Az automatikus beállítást a kijelzőn a **☼** jel mutatja. Ha nincs RDS jel vagy a jel nem megfelelő, az időt és a dátumot kézzel kell beállítania.

Automatikus beállítás ki- és bekapcsolása (pl.: ha nem megfelelő a közvetítő állomásról érkező jel):

Nyomja meg a **⊖** gombot körülbelül 2 másodpercig, hogy a kijelző beállítási üzemmódba kerüljön.

Nyomja meg a **⊖** gombot kétszer, amíg az évszám villogni kezd.

Nyomja meg a **⊖** gombot körülbelül 3 másodpercig, amíg a **☼** jel villogni nem kezd, és az „RDS TIME” felirat meg nem jelenik. (Az évszám a gomb lenyomása alatt villog.)

Nyomja meg a **⊖** gombot A kijelzőn látható felirat jelentése:  
RDS TIME 0 = Kikapcsolva  
RDS TIME 1 = Bekapcsolva

Nyomja meg a **⊖** gombot háromszor.

#### Hiba kijelzése

A kijelzőn megjelenő --- °C vagy F jelzés üzemzavart jelez. Javíttassa ki a hiba okát, vegye fel a kapcsolatot egy szervizzel.

#### Az elektromos ellátás megszakadása<sup>1)</sup>

Ha az áramellátás megszakadt vagy az akkumulátor feszültsége túlságosan lecsökkent, a dátumot és az időt újra be kell állítani.

Az akkumulátor csatlakoztatása, illetve feltöltése után állítsa be a dátumot és az időt a „Dátum és idő beállítása” részben leírtak szerint. RDS \* rádió esetén az idő automatikusan beállítódik egy időjelet is sugárzó RDS adóállomás vételekor.



#### Külső hőmérséklet

A rendszer a külső hőmérséklet csökkenését azonnal kijelzi, a hőmérséklet emelkedését azonban csak némi késéssel.

#### **⚠**Figyelmeztetés

Figyelem: Az útfelület már akkor is jeges lehet, ha a kijelző néhány fokkal 0 °C feletti hőmérsékletet jelez.

Ha a külső hőmérséklet 3 °C alá esik, a kijelzőn megjelenik a jeges úttestre figyelmeztető \* szimbólum.

Ha a külső hőmérséklet emelkedik, a \* szimbólum 5 °C felett kialszik.

<sup>1)</sup> RDS = Radio Data System (rádiós adatrendszer).





A színes információs kijelzőn \* a jeges útfelületre üzenet figyelmeztet. Nem jelenik meg üzenet -5 °C alatti hőmérsékletnél.

### Figyelmeztetés

Figyelem: az útfelület már akkor is jeges lehet, ha a kijelző még néhány fokkal fagypont feletti hőmérsékletet jelez.

## Színes információs kijelző \*

### Funkció kiválasztása

A funkciók és menük az információs kijelzőn jelennek meg.

A megjelölt funkciókat és beállításokat a menüben az Infotainment rendszer négyállású gombjával \* vagy a kormánykeréken elhelyezett gombokkal \* érheti el.

Kiválasztás a négyállású gombbal:

Az Infotainment rendszer menüivel és gombjaival, illetve négyállású gombjával válassza ki a megfelelő menüpontokat.



Kiválasztás a többfunkciós gombbal \*:

**Forgatás** Menüpontok vagy utasítások kijelölése, funkciók kiválasztása.

**Megnyomás** Kijelölt elem kiválasztása, utasítás végrehajtása.

Menüből való kilépéshez forgassa a többfunkciós gombot balra vagy jobbra a **Return** (Visszatérés) vagy a **Main** (Főmenü) menüponthoz, majd válassza ki.



Kiválasztás a kormánykerék gombjaival ✱

A menükben a gombok segítségével választhatja ki az egyes elemeket.



Minden funkcióhoz tartozik egy főoldal (Main), melyet a kijelző legfelső sorából választhat ki (a CD 30 Infotainment rendszert kivéve):

- Audio
- Navigáció ✱

Audio és Navigáció ✱ funkciók  
– lásd az Infotainment rendszer kezelési útmutatóját.

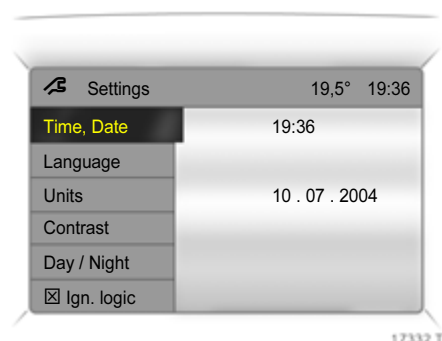

### Rendszerbeállítások

A beállítások a **Settings** (Beállítások) menüből érhetők el.

Nyomja meg a **Main** gombot ✱ (nem található meg minden Infotainment rendszeren) az Infotainment rendszeren (megjelenik a fő ablak).

Nyomja meg az Infotainment rendszer **Settings** (Beállítások) gombját. A CD 30 Infotainment rendszerben nincs menüválasztási lehetőség.

Megjelenik a **Settings** (Beállítások) menü.

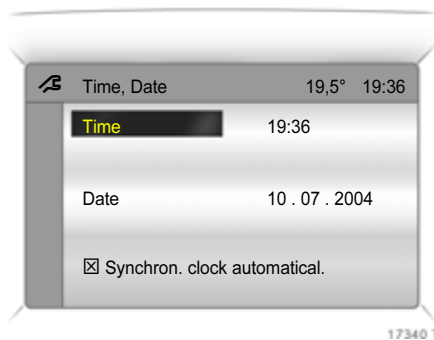

17340 T

### A dátum és az idő beállítása

Válassza ki a **Time, Date** (Idő, dátum) menüpontot a **Settings** (Beállítások) menüben.

Megjelenik a **Time, Date** (Idő, Dátum) menü.

Válassza ki a kívánt menüpontot:

Hajtsa végre a kívánt beállításokat.

### A pontos idő beállítása \*

Néhány RDS adó<sup>1)</sup> nem megfelelő időjelet küld. Ha ennek következtében gyakran helytelenül jelenik meg az idő, kapcsolja ki az automatikus időbeállítást \*, és állítsa be saját kezűleg a pontos időt.

Ha a pontos időt az RDS segítségével szeretné beállítani, akkor válassza a **Time, Date** (Idő, dátum) menüben a **Synchron. clock automatical.** (Óra automatikus beállítása) menüpontot.



17341 T

### A nyelv kiválasztása

Néhány funkció számára kiválaszthatja a megjelenítési nyelvet.

Válassza a **Language** (Nyelv) menüpontot a **Settings** (Beállítások) menüben.

Megjelenik a választható nyelvek listája.

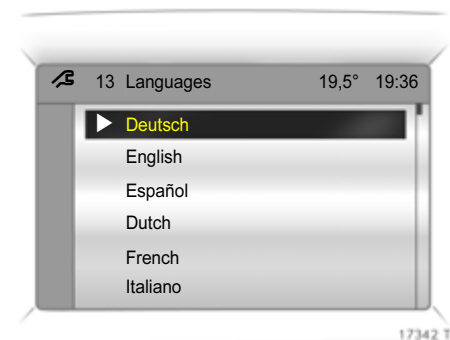

17342 T

Válassza ki a megfelelő nyelvet.

A kiválasztott nyelvet a menüpont előtt megjelenő ► szimbólum jelzi.

Hangbemondással \* rendelkező rendszerek esetében a kijelző nyelvének megváltoztatásakor a rendszer rákérdez, hogy a megszólaló hang nyelvét is meg kívánja-e változtatni – lásd az Infotainment rendszer használati utasítását.

1) RDS = Radio Data System.



### A mértékegység beállítása

Válassza ki a használni kívánt mértékegységet.

Válassza a **Units** (Mértékegységek) menüpontot a **Settings** (Beállítások) menüben.

Megjelenik a választható mértékegységek listája.

Válassza ki a megfelelő mértékegységet.

A kiválasztást a menüpont előtt megjelenő ● szimbólum jelzi.

### A kijelző üzemmódjának beállítása ❄

A kijelző beállítható a fényviszonyoknak megfelelően: Sötét felirat világos háttérrel vagy világos felirat sötét háttérrel.

Válassza ki a **Day / Night** (Nappal / Éjszaka) menüpontot a **Settings** (Beállítások) menüben.

Megjelenik a választható üzemmódok listája.

**Automatic** (Automatikus): a beállítást a gépkocsi világítása vezérli.

### Always day design

(„Mindig nappal” kijelzősmód): sötét felirat világos háttérrel.

**Always night design** („Mindig éjjel” kijelzősmód): világos felirat sötét háttérrel.

A kiválasztást a menüpont előtt megjelenő ● szimbólum jelzi.

### Gyújtáslogika ❄

Lásd az Infotainment rendszer használati utasítását.

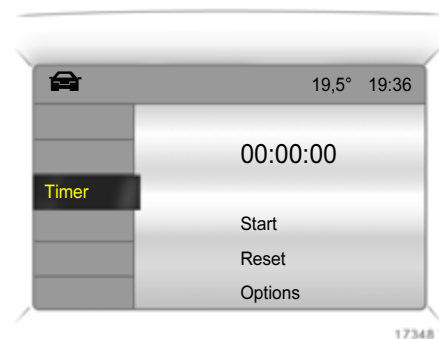

### Stop watch (Stopperóra) ❄

Nyomja meg az Infotainment rendszer **BC** gombját.

Megjelenik a **Timer** (Stopperóra) menü.

A stopperóra elindításához válassza a **Start** (Indítás) menüpontot.

A nullázáshoz válassza a **Reset** (Nullázás) menüpontot.

Az **Options** (Beállítások) \* menüben számos stopperóra-beállítási lehetőséget talál:

#### **Driving Time excl. Stops**

(Vezetési idő a megállások nélkül)

A gépkocsi mozgási idejének mérése. Nem tartalmazza a megállások, várakozások idejét.

#### **Driving Time incl. Stops**

(Vezetési idő megállásokkal együtt)

A gépkocsi mozgási idejének mérése. Tartalmazza a gépkocsi várakozási idejét is, ha a gyújtáskulcs a gyújtáskapcsolóban van.

#### **Travel Time** (Utazás időtartama)

A kézi indítás (**Start**) és a kézi leállítás (**Reset**) között eltelt idő mérése.

### **Figyelmeztető hangjelzések**

Vezetés közben:

- Az irányjelzők működtetésekor.
- Az alacsony üzemanyagszintre való figyelmeztető jelzés megjelenésekor.
- Easytronic váltónál \* a tengelykapcsoló túlhevülésekor.

- Ha a biztonsági öv nincs bekapcsolva \*.

Leállított gépkocsi esetén, amikor a vezetőoldali ajtó nyitva van:

- Ha a fényszóró be van kapcsolva.
- Easytronic \* ha nem kapcsolta üres állásba, nem nyomta le a fékpedált, vagy nem húzta be a kéziféket.

Vezetési tanácsok – lásd 96. oldal,  
üzemanyag-takarékosság, környezetvédelem  
– lásd 98. oldal.



### **Ablaktörlők**

Működtetéséhez mozgítsa lefelé a kart.

- |   |   |                        |
|---|---|------------------------|
|  | = | Szakaszos törlési ütem |
| 1   | = | Lassú törlési ütem     |
| 2   | = | Gyors törlési ütem     |

Kikapcsoláshoz billentse vissza a kart alaphelyzetbe.

További információ – lásd 146. és 150. oldal.



#### Automatikus törlés esőérzékelővel ✱

Állítsa a kart lefelé az automatikus esőérzékelős törlésre .

A rendszer érzékeli a szélvédőn lévő víz mennyiségét és automatikusan szabályozza a törlési ütemet.

A rendszer érzékenysége szabályozható az állítógyűrű elforgatásával:

Kisebb

érzékenység = Forgassa a gyűrűt előre

Nagyobb

érzékenység = Forgassa a gyűrűt hátra

A motor indításakor az automatikus törlést újra be kell állítani.

További információ – lásd 146. és 150. oldal.



#### Szélvédőmosó rendszer

Bekapcsoláshoz húzza a kart a kormánykerék felé.

#### Rövid ideig húzva

Az ablaktörlő lapát egyetlen törlést végez.

#### Hosszan húzva

A rendszer mosófolyadékot permetez a szélvédőre, majd az ablaktörlő lapát négy törlési ütemet végez.

Rendszeresen ellenőrizze, hogy a szélvédőmosó rendszer kellő hatékonysággal működik-e.



Esőérzékelővel ✱ felszerelt gépkocsin tartsa tisztán az érzékelő körüli területet.

További információ – lásd 147. oldal.



#### Hátsó ajtó és csomagterajtó ablaktörlő és -mosó rendszer ✱

Bekapcsoláshoz forgassa el a kapcsolót.

<b>0</b>	=	Ki
	=	Törlés
	=	Mosás

A kart a második állásba kapcsolva a rendszer mosófolyadékot permetez az ablakra. A rugóval feszített kapcsoló elengedés után visszatér a 'törlés' pozícióba.

Rendszeresen ellenőrizze, hogy az ablakmosó rendszer kellő hatékonysággal működik-e.

További információ – lásd 147. és 150. oldal.



# Világítás

Külső lámpák.....	75
Távolsági fényszóró, fénykürt.....	76
A tompított fényszóró automatikus bekapcsolása *.....	76
Irányjelzők.....	77
Hátsó ködlámpa  , ködfényszóró  *.....	77
Tolatólámpa.....	77
Vészvillogó.....	77
Fényszórómagasság-állítás  .....	78
Hozavezető világítás *.....	78
Utastér-világítás.....	78
Raktérvilágítás.....	79
Műszeregység, cigarettagyújtó.....	79
Fényszórók használata külföldön.....	79





## Külső lámpák

Fordítsa el a világításkapcsolót:

- 0** = Ki
-  = Helyzetjelző lámpák
-   = Tompított és távolsági fényszóró

Tompított/távolsági fényszóró és fénykürt,  
lásd 76. oldal.

A kapcsoló  és  állásában a hátsó helyzetjelző lámpa is ég és a rendszám-tábla világítása is működik.

Kettős reteszelésű zárrendszer \*  
– lásd 23. oldal.

Nappali menetlámpával felszerelt gépkocsik \*. A gyújtás bekapcsolásakor a tompított fényszóró és a műszerfal-világítás bekapcsol.

A nappali menetlámpa a gyújtás kikapcsolásakor kialszik.

A nappali menetlámpa és a ködlámpák \* használatakor tartsa be az adott ország előírásait.

Vezetés külföldön – lásd 79. oldal.

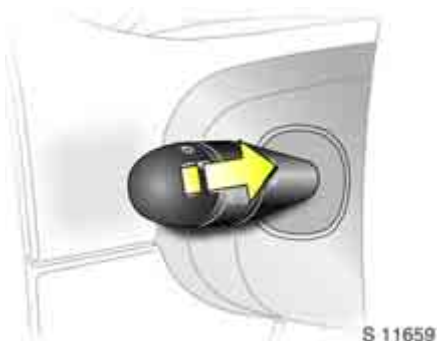

### Távolsági fényszóró, fénykürt

A tompított és távolsági fényszóró közötti átváltáshoz húzza a kart kattánásig a kormánykerék felé, majd engedje el.

A kart a kormánykerék felé az első állásig húzva a fénykürt lép működésbe.

A kék  ellenőrzőlámpa a távolsági fényszóró bekapcsolt állapotában, illetve a fénykürt működtetésekor világít.



### A tompított fényszóró automatikus bekapcsolása

Járó motornál a tompított fényszóró a környezeti fényviszonyoktól függően automatikusan be- ill. kikapcsol.

A külső világítás kialszik a gyújtás kikapcsolásakor.

Bekapcsolás:

1. Kapcsolja be a gyújtást.
2. Fordítsa a világításkapcsolót , majd vissza **0** állásba.
3. Ismétlje meg a 2. lépést kb. 5 másodpercen belül.
4. Ekkor kettős nyugtázó hangjelzés hallható.

Kikapcsolás:

1. Kapcsolja be a gyújtást.
  2. Fordítsa a világításkapcsolót , majd vissza **0** állásba.
  3. Ismétlje meg a 2. lépést kb. 5 másodpercen belül.
  4. Ekkor nyugtázó hangjelzés hallható.
- Biztonsági okokból tanácsos bekapcsolni az automatikus tompított fényszórót.
- Rossz látási viszonyok között, pl. ködben vagy párában, kézzel kapcsolja be a tompított fényszórót.



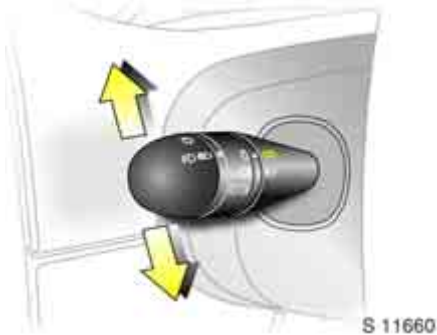

### Irányjelzők

Működtetéshez mozgassa el a kapcsolókart felfelé vagy lefelé a középső helyzetből.

Felfelé = Jobbra kanyarodás  
Lefelé = Balra kanyarodás

Kanyarodás után, a kormánykerék visszafordításakor az irányjelző kar automatikusan visszatér alaphelyzetbe. Kisebb kormánymozdulatnál, mint pl. sávváltáskor, ez nem következik be.

Sávváltáskor célszerű a kart csak az első állásig mozdtítani. Amint elengedi a kart, az automatikusan visszatér alaphelyzetébe.

Irányjelzők működtetése vontatáskor – lásd 59. és 117. oldal.



### Hátsó ködlámpa $\text{O}\ddot{\text{e}}$ ködfényszóró $\text{D}\text{O}$ \*

Fordítsa el a kapcsolót, az  $\text{D}\text{O}$  és  $\text{O}\ddot{\text{e}}$  ellenőrzőlámpa jelentése a műszerfalon:

$\text{O}$  = Kikapcsolva  
 $\text{D}\text{O}$  = Ködfényszóró bekapcsolva  
 $\text{D}\text{O}$  és  $\text{O}\ddot{\text{e}}$  = Ködfényszóró és hátsó ködlámpák bekapcsolva

A hátsó ködlámpa csak bekapcsolt fényszóró esetén világít.

### Tolatólámpa

Bekapcsolt gyújtás esetén a hátrameneti fokozat kapcsolásakor világít.

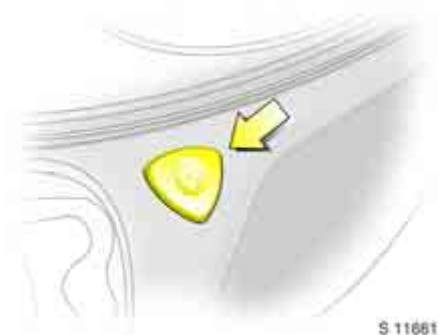

### Vészvillogó

Bekapcsolásához nyomja meg a  $\Delta$  gombot.

Kikapcsolásához nyomja meg ismét a  $\Delta$  gombot.

A vészvillogó működtetése során a műszerfalban elhelyezett ellenőrzőlámpa a bekapcsolt irányjelzőkkel együtt villog.

Kettős reteszelésű zárrendszer\*  
– lásd 23. oldal.



S 11746

### Fényszórómagasság-állítás

Bekapcsolt tompított fényszóró mellett a bevilágított útszakasz hosszát a gépkocsi terhelésétől függően állítsa be.

Ha a fényszóró magassága megfelelően van beállítva, akkor a fény kevésbé zavarja a többi közlekedőt.

- |   |   |   |
|---|---|---|
| ■ Terhelés nélkül                                     | = | 0 |
| ■ Megterhelve a megengedett legnagyobb összterhelésig | = | 4 |

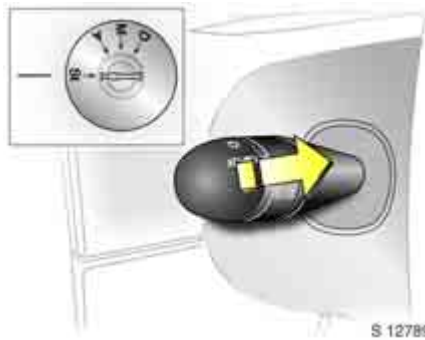

S 12789

### Hazavezető világítás

A gépkocsi leállítása után a fényszórók bekapcsolódnak és rövid ideig világítanak.

Bekapcsolás:

1. Kapcsolja ki a gyújtást.
2. Vegye ki a gyújtáskulcsot.
3. Nyissa ki a vezetőoldali ajtót.
4. Húzza a kart a kormánykerék felé.

A tompított fényszóró kb. 30 másodpercig világít. Ez a művelet megismételhető legfeljebb négyszer, amivel 2 perces időtartam állítható be.

A gyújtás bekapcsolása vagy a világításkapcsoló elforgatása kikapcsolja a funkciót, még mielőtt az automatikusan lekapcsolna.



S 11747

### Utastér-világítás

A lámpabura billentésével működtethető.

Ha a lámpa középpállásban van, utastér világításként működik és az első ajtók nyitásakor bekapcsol.

Az ajtó becsukása után 15 másodperc késleltetéssel kialszik.

Az utastér-világítás a gyújtás bekapcsolásakor azonnal kialszik.



### Raktérvilágítás

#### Van

A lámpabura billentésével működtethető.



### Combi / Tour / Duplakabin

Billentse a lámpát a három állás egyikébe:

- Folyamatos világítás
- Az utastér-világításnak megfelelően működik
- Lekapcsolva

### Műszeregység, cigarettagyújtó

Bekapcsolt külső világítás esetén világít.

### Fényszórók használata külföldön

Az aszimmetrikus tompított fény a jobb oldali útszegélyt jobban megvilágítja.

Azokban az országokban, ahol a közlekedés ellentétes oldalon történik, a szembejövő forgalom résztvevőit elvakíthatja.

A vakítás elkerülése érdekében a hagyományos fényszóróburákra egy fekete takarócsikot kell helyezni. Keressen fel egy szervizt.

## Infotainment rendszer

Rádióvétel *.....	80
Távírányító a kormánykeréken *.....	80
Elektronikus tachográf *.....	81
AUX-bemenet *.....	81
Infotainment rendszer *, rádió *.....	81
Mobiltelefonok és rádió adó-vevő berendezések (CB) *.....	81

### Rádióvétel \*

A rádió kezelésével kapcsolatos információkat lásd a mellékelt használati útmutatóban.

A mozgásban lévő gépkocsi rádiójának vételi tulajdonságai eltérnek az otthoni készülékekétől.

Mivel a gépkocsi antennája a föld közelében van, ezért a rádióállomások nem tudják szavatolni ugyanazt a vételi minőséget, mint az otthoni, külső antennával rendelkező rádiók esetében.

- Az adótól való távolság változása,
  - a visszaverődő hullámok zavaró hatása,
  - az árnyékolások
- sistergést, zörejeket, torzítást, vagy akár a vétel megszűnését is okozhatják.



### Távírányító a kormánykeréken \*

A rádió és az Infotainment rendszer funkciói a kormánykeréken elhelyezett gombokkal kezelhetők.

A rádiót \*és az Infotainment rendszert \* a külön mellékelt használati utasításoknak megfelelően használja.



### Elektronikus tachográf \*

A tachográf a hozzá külön mellékelt kezelési utasításnak megfelelően működik.

Tanulmányozza át a használatára vonatkozó előírásokat.

### AUX-bemenet \*

Az AUX-bemenet a műszerfalon található – lásd 7. oldal.

Az AUX-bemeneten keresztül 3,5 mm-es dugóval külső hangforrást – mint például egy hordozható CD-lejátszót – lehet csatlakoztatni.

Az AUX-bemenetet mindig tartsa tisztán és szárazon.

További információ az Infotainment rendszer kezelési útmutatójában található.

### Infotainment rendszer \*, rádió \*

A rendszereket a külön mellékelt kezelési utasításnak megfelelően használja.

A navigációs rendszerhez kapott CD-lemezen a működéshez szükséges helyrajzi adatok vannak tárolva.

Az egyéb országok/területek adatait tartalmazó CD-lemezeket beszerezheti Opel Szerviz Partnerénél.

### Mobiltelefonok és rádió adó-vevő berendezések (CB) \*

Mobiltelefon beszerelésénél és használatánál mind az Opel, mind a mobiltelefon gyártójának utasításait be kell tartani. Ennek elmulasztása érvénytelenítheti a gépkocsi 95/54/EG EU direktíva szerinti jóváhagyását.

A hibátlan működéshez szükséges feltételek:

- szakszerűen felszerelt külső antenna a lehető legjobb vételért,
- maximum 10 W teljesítmény,
- a telefon megfelelő helyre történő beszerelése – lásd 51. oldal.

A külső antenna megengedett felszerelési helyeiről, a berendezés elhelyezésére és a 10 W-nál nagyobb adásteljesítményű készülékekre vonatkozóan kérjen tanácsot.

Javasoljuk, hogy forduljon Opel Szerviz Partneréhez, ahol rendelkeznek a gépkocsijához megfelelő tartozékokkal, és elvégzik azok előírás szerinti beszerelését.

Külső antenna nélküli, GSM 900/1800/1900 és UMTS mobiltelefon-szabványú kihangosító berendezés használata csak akkor engedélyezett, ha a telefonkészülék maximális adásteljesítménye nem haladja meg a 2 W-ot GSM 900 esetén, egyébként pedig az 1 W-ot. A mobiltelefon és a kihangosító berendezés gyártójának utasításait minden esetben be kell tartani.

Biztonsági okokból javasoljuk, hogy vezetés közben ne telefonáljon. A telefonbeszélgetések még autós kihangosító készlet használata esetén is elvonhatják a figyelmet a forgalomról. Tartsa be az adott országban érvényes előírásokat.

### ⚠ Figyelmeztetés

Mobiltelefon vagy CB-rádió külső antenna nélküli használata zavart okozhat a gépkocsi elektronikus vezérlésében.

Ezeket a készülékeket kizárólag külső antennával használja!

## Hőmérséklet-szabályozás

Szellőzőnyílások .....	82
Fűtő- és szellőzőrendszer .....	83
Levegőkeringtetés gomb.....	86
Légkondicionáló berendezés *.....	86
Hátsó légkondicionáló rendszer *.....	87
Hátsó ablakfűtés *	
fűthető külső visszapillantó tükrök *.....	88
Ülésfűtés *.....	89

### Fűtő- és szellőzőrendszer

Opel levegőkeverési rendszer: a hideg és meleg levegő keverésével a hőmérsékletet azonnal szabályozza, és gyakorlatilag a sebességtől függetlenül állandó hőmérsékletet biztosít.



### Szellőzőnyílások

#### Középső szellőzőnyílások

A fejtérr kellemes szellőztetése érdekében állítsa a hőmérséklet-szabályozót a megfelelő helyzetbe.

A szellőzőnyílások nyitásához forgassa a szabályozókereket:

Balra	=	Nyitva
Jobbra	=	Zárva

A levegőmennyiség a ventilátor bekapcsolásával növelhető.

A levegőáramlás a rácsok elforgatásával vagy billentésével tetszés szerint irányítható.

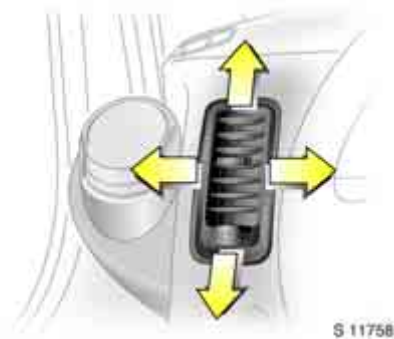

S 11758

#### Oldalsó szellőzőnyílások



A hőmérséklet-szabályozó helyzetétől függően a levegő ezeken a szellőzőnyílásokon keresztül áramlik az utastérbe.

A szellőzőnyílások nyitási és zárási aránya a szabályozókerék helyzetétől függ.

A levegőáramlás iránya a terelőlapátok állításával tetszés szerint változtatható.

A levegőmennyiség a ventilátor bekapcsolásával növelhető.

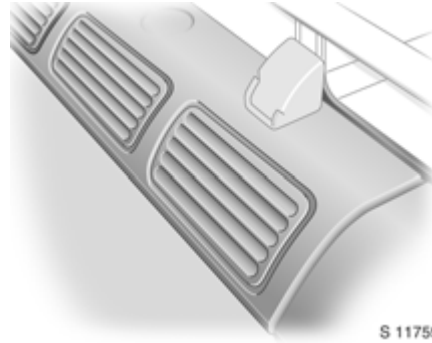

#### Oldalablak-párátlanító szellőzőnyílások

Forgassa a levegőelosztó kapcsolót  vagy  állásba: a hideg vagy meleg levegő a szélvédőre és az oldalablakokra áramlik (főleg a külső tükrök környékére).



S 11759

#### Hátsó szellőzőnyílások ❄

A levegőelosztó kapcsolót  vagy  állásban működik.

A hideg vagy fűtött levegő a hátsó utastérbe jut.



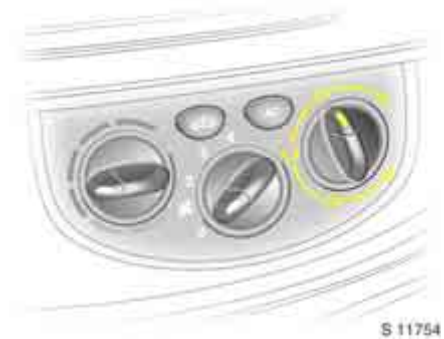

Az optimális eloszlás érdekében a légáramlás átlósan terelődik a középső és jobb oldali szellőzőnyílásokhoz.





S 11754

#### Fűtő- és szellőzőrendszer

##### Jobb oldali forgókapcsoló: levegőelosztás

-  A fejtérbe
-  A fejtérbe és a lábtérbe
-  A lábtérbe
-  A szélvédőre és a lábtérbe
-  A szélvédőre

A forgókapcsoló bármely közbenső helyzetben is megállítható a kívánt befújás érdekében.

A szellőzőnyílásoknak nyitva kell lenniük, ha a kapcsolót  vagy  állásban van.

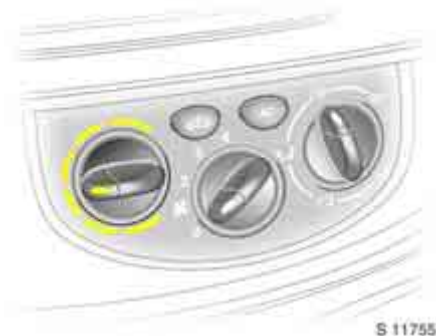

S 11755

**Bal oldali forgókapcsoló: hőmérséklet beállítása**

Piros zóna = Meleg  
Kék zóna = Hideg



S 11756

**Középső forgókapcsoló: ventilátor kapcsolója**

Négy fokozat:

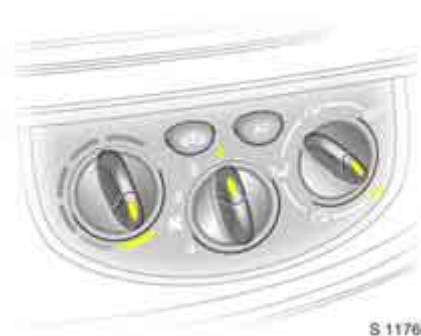

0 Kikapcsolva  
4 Nagy sebesség

A levegőáramlás erősségét a ventilátor határozza meg. A ventilátort ezért menet közben is kapcsolja be.



S 11760

**Szellőzés**

- Fordítsa a hőmérséklet-szabályozót a kék mezőbe.
- Kapcsolja be a ventilátort.
- A fejtér maximális szellőztetéséhez: forgassa a levegőelosztó kapcsolót  állásba, és nyissa ki az összes szellőzőnyílást.
- A lábtér szellőztetéséhez: forgassa a levegőelosztó kapcsolót  állásba.
- A fejtér és a lábtér egyidejű szellőztetéséhez: forgassa a levegőelosztó kapcsolót  állásba.



**Fűtés**

A leadott hő a motor hőmérsékletétől függ, ezért a fűtés csak üzemelő motor esetén teljes értékű.

Az utastér gyors felmelegítéséhez:

- Forgassa a hőmérséklet-szabályozó kapcsolót a piros mezőbe.
- Kapcsolja be a ventilátort.
- Állítsa a levegőelosztó kapcsolót a kívánt helyzetbe.

Az utasok komfort- és kényelemérzete nagymértékben függ a fűtés és a szellőzés megfelelő beállításától.

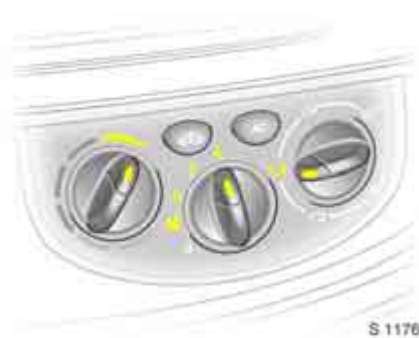
**A lábtér fűtése**

- Forgassa a hőmérséklet-szabályozó kapcsolót a piros mezőbe.
- A levegőelosztó kapcsolót forgassa ↓ állásba.
- Kapcsolja be a ventilátort.

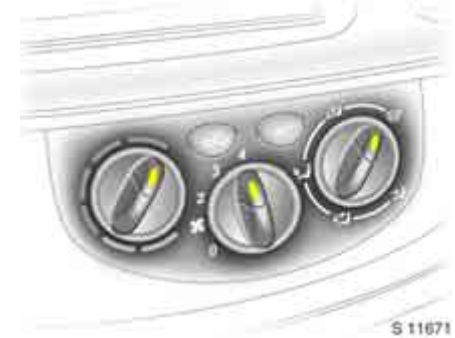
**Az ablakok páratlanítása és jégmentesítése**

- Forgassa a hőmérséklet-szabályozó kapcsolót a piros mezőbe.
- Kapcsolja be a ventilátort.
- A levegőelosztó kapcsolót forgassa ↑ állásba.
- Az oldalsó szellőzőnyílásokat szükség szerint nyissa ki, és irányítsa őket az oldalablakokra.
- Zárja be a középső szellőzőnyílásokat.
- Kapcsolja be a hátsó ablak fűtését.

A lábtér egyidejű fűtéséhez a levegőelosztó kapcsolót forgassa ↓ állásba.



S 13029

### Levegőkeringtetés gomb

A fűtés és szellőzés, valamint a légkondicionáló rendszer a normális működés során a külső levegőt használja fel. Araszoló forgalomban a kipufogógázok és kellemetlen szagok utastérbe jutásának megakadályozásához nyomja meg a  gombot, hogy a rendszer az utastér levegőjét keringesse.

A belső levegőkeringető rendszert csak rövid ideig kapcsolja be, hogy elkerülje az utastér levegőjének elhasználódását és a páratartalom megnövekedését.

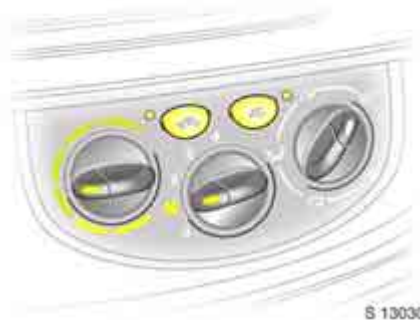

S 13030

### Légkondicionáló berendezés ❄️

A légkondicionáló rendszer a szellőzés, a fűtés és a hűtőberendezés olyan egységét képezi, amely minden évszakban, minden időjárási és külső hőmérsékleti viszony mellett a lehető legnagyobb komfortot biztosítja.

A légkondicionáló berendezés hűtőegysége lehűti a levegőt, és elvonja belőle a nedvességet. Csak kb. +4 °C-os külső levegőhőmérséklet felett, járó motornál és bekapcsolt ventilátor esetén működik:

Nyomja meg az AC gombot - az ellenőrzőlámpa világít = Bekapcsolva

Nyomja meg ismét az AC gombot = Kikapcsolva

Bekapcsolás után a légkondicionáló berendezés a normál fűtés és szellőztetés kapcsolóival működtethető.

A légkondicionáló berendezés hatékonyságának növelése érdekében húzza fel az ablakokat, hogy megakadályozza a hűtött levegő eltávozását.

A légkondicionáló berendezés bekapcsolása elősegíti a páratlanítást.

Nagyon nagy melegben, a légkondicionálás bekapcsolása előtt, először szellőztesse ki a forró levegőt az utastérből az ablakok kinyitásával.

A berendezés bekapcsolásakor legalább egy szellőzőnyílásnak nyitva kell lennie annak érdekében, hogy elkerülje a hőcserélő légmozgás hiányában történő eljegesedését.

A légkondicionáló berendezés működése megnöveli az üzemanyag-fogyasztást. Ezért ne működtesse szükségtelenül.

### Karbantartás

A légkondicionáló berendezés hosszantartó, hatékony működése érdekében legalább havonta egyszer kapcsolja be néhány percre a légkondicionáló berendezést az időjárástól és évszaktól függetlenül (csak +4 °C külső hőmérséklet felett lehetséges).

A rendszer hibás működésének elhárítását a tulajdonos nem végezheti el, ezért lépjen kapcsolatba egy szervizzel.



S 11764

### Hűthető kesztyűtartó \*

A kesztyűtartóban található tárgyak hűtéséhez tolja a szabályozót felfelé.



S 13031

### Hátsó légkondicionáló rendszer \*

A hátsó légkondicionáló rendszer \* lehűti a levegőt, és elvonja belőle a nedvességet. Csak kb. +4 °C-os külső levegőhőmérséklet felett, járó motor mellett működik.

A vezetőfülke légkondicionáló berendezésével együtt kapcsolható be.

Nyomja meg = Bekapcsolva  
az AC gombot

Nyomja meg = Kikapcsolva  
ismét  
az AC gombot



S 13034

### Hátsó utastér ventilátorkapcsoló \*

A ventilátor elősegíti a levegő beáramlását az utastérbe. Ha a ventilátort működő légkondicionáló berendezés mellett kapcsolja be, hűtött levegő jut az utastérbe.

A levegőáramlás erősségét a ventilátor határozza meg.

Három fokozat:

- 0** Kikapcsolva
- 3** Nagy sebesség

A berendezés bekapcsolásakor legalább egy, a mennyezeten található szellőzőnyílásnak nyitva kell lennie annak érdekében, hogy elkerülje a hőcserélő légmozgás hiányában történő eljegesedését.

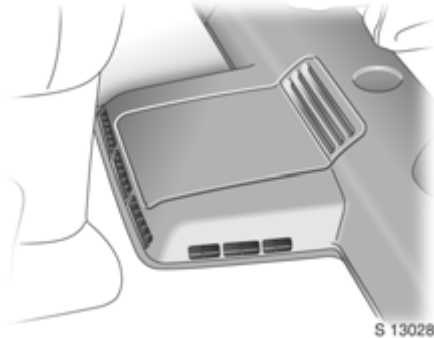

### Hátsó utastérfűtés ❄️<sup>1)</sup>

A ventilátor a hátsó szellőzőnyílásokon keresztül levegőt juttat a hátsó utastérbe.

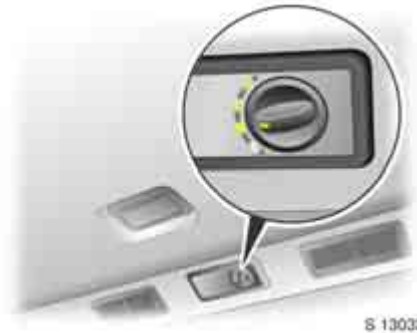

A levegőáramlás erősségét a ventilátor határozza meg.

Három fokozat:

- 0 Kikapcsolva
- 3 Nagy sebesség



### Hátsó ablakfűtés ❄️, fűthető külső visszapillantó tükrök ❄️

Az ablakfűtés csak járó motornál működik.

Nyomja meg a  gombot a műszerfalán.

Nyomja meg  = Bekapcsolva

Nyomja meg ismét  = Kikapcsolva

A nyomógombban található ellenőrzőlámpa világít az ablakfűtés bekapcsolt állapotában.

Kapcsolja ki, amint a szélvédőről eltűnik a pára. A fűtés kb. 10 perc elteltével automatikusan kikapcsol.

<sup>1)</sup> Országtól függő változat: A fűtés kikapcsol, ha a gépkocsi üzemanyagszintje 11 liter alá csökken.



## Ülésfűtés \*

 nyomógomb az ülésbeállító panelen.  
Csak járó motornál kapcsolja be.

Nyomja meg = Bekapcsolva  
Nyomja meg ismét = Kikapcsolva

Az ülésfűtést termosztát szabályozza,  
és automatikusan kikapcsol a megfelelő  
üléshőmérséklet elérésekor.  
Az ellenőrzőlámpa a rendszer bekapcsolt  
állapotában világít, nem csak a fűtés közben.

## Vezetés, üzemeltetés

Easytronic *.....	90
Vezetési tanácsok .....	96
Üzemanyag-takarékosság, környezetvédelem .....	98
Üzemanyag, tankolás.....	100
Katalizátor, kipufogógáz-kibocsátás....	103
Vezetést segítő rendszerek.....	107
Fékrendszer .....	110
Blokkolásgátló fékrendszer (ABS) (®)*....	112
Kerekek, gumiabroncsok .....	113
Tetőcsomagtartó *.....	117
Vonóhorog *.....	117
Vontatás .....	117

### Easytronic \*

A félautomata Easytronic sebességváltó kézi (kézi üzemmód) vagy automata sebességváltást (automatikus üzemmód) egyaránt lehetővé tesz, mindkét esetben teljesen automatikus tengelykapcsoló-működtetéssel.

#### ⚠Figyelmeztetés

Ezen tanácsok figyelmen kívül hagyása személyi sérülésekhez vezethet és életveszélyt okozhat.



#### A sebességváltó kijelzője

Az aktuális üzemmódot, programot és sebességfokozatot jeleníti meg.

#### A motor beindítása

Nyomja le a fékpedált, kapcsolja be a gyújtást. Ha az  ellenőrzőlámpa pirosan világít a sebességváltó kijelzőjén, nem nyomta le a fékpedált. Ha „N” látható a sebességváltó kijelzőjén, a motor indítható.

Indítás előtt nem szükséges az „N” üres fokozatot kiválasztani. Amennyiben az „N” fokozattól eltérő sebességfokozat van kiválasztva, a sebességváltó kis idő múlva automatikusan üres fokozatba kapcsol.

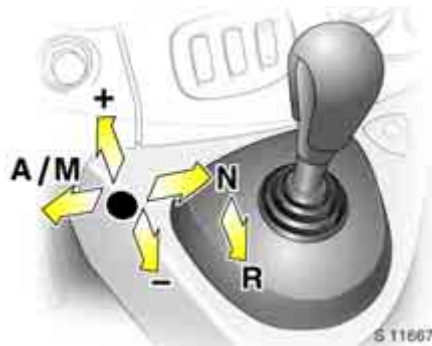

#### Az Easytronic váltó kezelése

A fokozatválasztó kart mozgítsa a kívánt irányba egészen ütközésig. Elengedésekor automatikusan középpállásba tér vissza. Figyelje a sebességfokozatot és az üzemmódot a sebességváltó kijelzőjén.

#### Az üres fokozat kapcsolása

Mozgassa a fokozatválasztó kart N állásba.

#### Automatikus üzemmód

A motor beindításakor az Easytronic automatikus üzemmódban van. „A” látható a sebességváltó kijelzőjén.

Első sebességfokozatba kapcsoláshoz nyomja le a fékpedált, és mozgítsa a fokozatválasztó kart + irányba.

A fékpedál felengedésekor gázadás nélkül a gépkocsi kúszni kezd, azaz lassan elindul.

A gyors elindulás a fékpedál felengedésével és a gázpedál megnyomásával valósítható meg.

Automatikus üzemmódban a váltó a vezetési feltételeknek megfelelően kapcsolja a sebességfokozatokat.

#### Kézi üzemmód

Kézi üzemmódban kézzel válthat a sebességfokozatok között. Ha a gépkocsi automatikus üzemmódban van, a kézi üzemmód a választókar **A/M** irányba történő elmozdításával választható. A kiválasztott sebességfokozat a sebességváltó kijelzőn látható.

Első sebességfokozatba kapcsoláshoz nyomja le a fékpedált, és mozgítsa a fokozatválasztó kart + vagy - irányba. A sebességváltó kijelzőjén 1 jelenik meg.

A fokozatválasztó kar mozgatása a + vagy - irányba:

- + Magasabb sebességfokozatba kapcsolás.
- Alacsonyabb sebességfokozatba kapcsolás.

Ha a motor fordulatszáma túl alacsony, az Easytronic önműködően alacsonyabb sebességfokozatba kapcsol, még kézi üzemmódban is. Ezzel megelőzhető a motor lefulladásáa.

Amennyiben túl kis sebesség mellett kapcsolna magasabb, vagy túl nagy sebesség mellett alacsonyabb sebességfokozatot, akkor nem történik meg a kapcsolás. Ez megakadályozza a motor túl alacsony vagy túl magas fordulatszámon való járatását.

A fokozatválasztó kar gyors egymás utáni mozgatásával a sebességfokozatok átugorhatók.

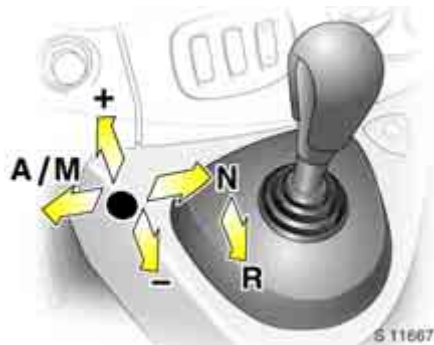

#### A hátrameneti fokozat kapcsolása

Csak a gépkocsi álló helyzetében kapcsolja ezt a fokozatot.

Nyomja le a fékpedált, és mozgassa a fokozatválasztó kart **R** állásba.

A hátrameneti fokozat bekapcsol, és „R” jelenik meg a sebességváltó kijelzőjén.

A fékpedál felengedésekor a gépkocsi kúszni kezd, azaz lassan elindul. Óvatosan nyomja meg a gázpedált.



#### Téli üzemmód ❄️

A csúszós úton való elindulás megkönnyítéséhez nyomja meg a ❄️ gombot, ekkor a sebességváltó kijelzőjén megjelenik a ❄️ ellenőrzőlámpa. Az Easytronic automatikus üzemmódba vált és a megfelelő sebességfokozatba kapcsol.

A téli üzemmód kikapcsolható:

- a ❄️ gomb ismételt megnyomásával,
- a gyújtás kikapcsolásával.

Szélsőségesen magas kuplungtárcsa-hőmérsékletnél az Easytronic védelmének érdekében változó figyelmeztető hangjelzés hallható. Ilyen esetekben nyomja le a fékpedált, válassza az „N” fokozatot, húzza be a kéziféket, és várjon, amíg a tengelykapcsoló lehül.

Ha bekapcsolt téli üzemmódban kézi üzemmódba állítja a sebességváltót, a téli üzemmód kikapcsol.





### Teherszállítási üzemmód kg

A teherszállítási üzemmód kézi és automatikus üzemmódban egyaránt használható. A sebességfokozatok váltáspontja mindkét esetben automatikusan alkalmazkodik a megnövekedett terheléshez. Nyomja meg a **kg** gombot, a teherszállítási üzemmód bekapcsol, és a sebességváltó kijelzőjén megjelenik a **kg** ellenőrzőlámpa. Az Easytronic ekkor optimalizálja a sebességfokozatok kapcsolását.

A teherszállítási üzemmód kikapcsolható:

- a **kg** gomb ismételt megnyomásával,
- a gyújtás kikapcsolásával.



### Kickdown

Nyomja a gázpedált az ütközőpontra: bizonyos sebesség alatt a sebességváltó alacsonyabb sebességfokozatba kapcsol. Ilyenkor a teljes motorteljesítmény rendelkezésre áll a gyorsításhoz.

A motor maximális fordulatszámához közelítve a váltó magasabb sebességfokozatba kapcsol kickdown alatt, még kézi üzemmódban is.

Ez az automatikus kapcsolás kickdown nélkül nem következik be kézi üzemmódban.

### Motorfék-rásegítés

Automatikus üzemmód: Lejtmenetben az Easytronic nem kapcsol magasabb sebességfokozatba, amíg a motor fordulatszáma viszonylag magas tartományba nem ér. Fékezés során az Easytronic kellő időben alacsonyabb sebességfokozatba kapcsol.

Kézi üzemmód: A motorfék hatásának érvényesítéséhez lejtmenetben megfelelő időben kapcsoljon alacsonyabb sebességfokozatba.

### A gépkocsi leállítása

Álló gépkocsi esetén a sebességváltó automatikus és kézi üzemmódban is magától első sebességfokozatba kapcsol, és oldja a tengelykapcsolót. Ha a váltókar R állásban van, a hátrameneti fokozat bekapcsolt állapotban marad ebben az esetben is.

Lejtőn történő megálláskor húzza be a kéziféket vagy nyomja le a fékpedált. A tengelykapcsoló túlmelegedésének megelőzése érdekében szaggatott hangjelzés figyelmeztet a fékpedál lenyomására vagy a kézifék behúzására.

Hosszabb megállás esetén – például közlekedési dugóban – állítsa le a motort.

### Parkolás

Kiszállás előtt:

- húzza be a kéziféket,
- vegye ki a gyújtáskulcsot.

A gépkocsi az utoljára használt sebességfokozatban marad (lásd a sebességváltó kijelzőjét). A fokozatválasztó kar **N** állásában a gépkocsi nincs sebességben (üres állás).

A gyújtás kikapcsolását követően az Easytronic nem reagál a választókar mozgatására.

Ha a gyújtás nincs kikapcsolva vagy a kézifék nincs behúzva, a vezetőoldali ajtó nyitásakor figyelmeztető hangjelzés hallható.

### A gépkocsi hintáztatása

Amennyiben a gépkocsi hóban, sárban, homokban vagy gödörben elakadt, akkor kapcsolgasson felváltva az **R** és **A** fokozatok között (vagy + és - irányba), miközben megfelelő ütemben enyhe gázt ad.

A motor fordulatszámát tartsa alacsonyan, és ne adjon hirtelen gázt.

Ezt a módszert csak a fenti különleges esetekben alkalmazza.



S 11770

### Pontos manőverezés

Parkolóba, garázsba történő előre-hátra manőverezéskor a fék megfelelő adagolásával használja ki a gépkocsi kúszóképességét.

Soha ne nyomja le egyszerre a gáz- és a fékpedált.

Szélsőségesen magas kuplungtárcsa-hőmérsékletnél az Easytronic védelmének érdekében váltakozó figyelmeztető hangjelzés hallható. Ilyen esetekben nyomja le a fékpedált, válassza az „N” fokozatot, húzza be a kéziféket, és várjon, amíg a tengelykapcsoló lehül.



S17783

### Meghibásodás

Ha az Easytronic működésében hiba lép fel, a sebességváltó kijelzőjén megjelenik a  ellenőrzőlámpa.

Megfelelő óvatossággal és előtekintéssel folytathatja útját. Keressen fel egy szervizt, és javíttassa ki a hiba okát.

A rendszerbe épített önellenőrzés segíti a gyors hibaelhárítást.

### Az elektromos ellátás megszakadása

Sebességi fokozat kapcsolása után a tengelykapcsolót a rendszer nem engedi fel, ha a gépkocsi akkumulátora lemerült. A gépkocsi mozgásképtelen.

Ha az akkumulátor lemerült, segédindító kábel segítségével indíthatja el a gépkocsit – lásd 122. oldal.

Ha az elektromos ellátás megszakadásának nem az akkumulátor lemerülése az oka, vegye fel a kapcsolatot egy szervizzel.

## **Vezetési tanácsok**

### **Az első 1000 km**

Közlekedjen változó sebességgel, lendületesen. Ne adjon teljes gázt. Ne erőltesse túl alacsony fordulatszámom a motort.

Közlekedjen rugalmasan, használja az összes sebességfokozatot. A gázpedált valamennyi sebességfokozatban legfeljebb a pedálút háromnegyedéig nyomja le.

Ne közlekedjen gyorsabban, mint a végsebesség háromnegyede.

Ez a tájékoztatás a motor és az erőátvitel egyes részeire (pl. végáttételre) vonatkozik.

### **Soha ne közlekedjen leállított motorral**

Ekkor számos egység nem működik (pl. a fékrásegítő és a szervokormány).

Ha leállított motorral közlekedik, veszélyezteti önmaga és mások épségét.

### **Fékrásegítő**

Álló motornál a fékrásegítő hatása a fékpedál egy-kétszeri lenyomása után megszűnik. A fékhatás nem csökken, azonban lényegesen nagyobb pedálerőre van szükség a gépkocsi megállításához.

## **Szervokormány**

Soha ne tartsa a kormánykereket vég helyzetben, ha a gépkocsi áll, mivel ez tönkretelheti a szervokormány szivattyúját.

Ha valamilyen okból (pl. a gépkocsi kikapcsolt motorral történő vontatásakor) a rásegítés megszűnik, akkor is lehetséges a gépkocsi kormányzása, de ehhez nagyobb erő kifejtésre van szükség.

## **Hegyvidéki utazás, lakókocsi/ utánfutó-vontatás**

Elektromos hűtőventilátor: A motor fordulatszáma nem befolyásolja a hűtés teljesítményét. Ezért emelkedőn haladva mindaddig nem szükséges visszaváltani, amíg a gépkocsi a magasabb fokozatban is erőlködés nélkül halad.

## **Közlekedés tetőcsomagtartóval**

Ne lépje túl a megengedett tetőterhelést. A biztonság érdekében egyenletesen ossza el a terhelést, és rögzítse szorosan a csomagokat hevederekkel, hogy ne mozdulhassanak el. Ne közlekedjen 120 km/h sebességnél gyorsabban. Gyakran ellenőrizze és feszítse meg a rögzítő hevedereket.

## **A motor leállítása**

Nagyon magas hűtőfolyadék-hőmérséklet esetén (pl. hegymenet után): a hőtörlődés elkerülése érdekében a motort csak kb. 2 perces alapjáraton való járatás után állítsa le.

Miután leállította a motort, előfordulhat, hogy a hűtőventilátorok a motor lehűtése érdekében tovább működnek.

## **Turbófeltöltős motorral rendelkező gépkocsik**

Nagy fordulatszámom vagy nagy motorterheléssel való üzemelés után – a turbófeltöltő védelme érdekében – leállítás előtt járassa a motort rövid ideig kis terhelésen, vagy üresjáratban körülbelül 30 másodpercig.

## **Energiatakarékosság – több kilométer**

Tartsa be az előző oldalon felsorolt bejáratási tanácsokat és a következő oldalakon olvasható, energiatakarékosságra vonatkozó tanácsokat.

A műszakilag helyes és gazdaságos üzemeltetés biztosítja a gépkocsi tartós teljesítőképességét, és meghosszabbítja annak élettartamát.

**Motorfék**

Motorféknél automatikusan megszűnik az üzemanyag-ellátás, például lejtmenetben vagy fékezéskor. Annak érdekében, hogy ez megtörténjen, motorfék üzemben ne adjon gázt, és ne nyomja le a tengelykapcsoló pedált.

**Fordulatszám**

Minden vezetési feltétel mellett használja a megfelelő motorfordulatszámot.

**A motor bemelegítése**

A motort menet közben kell bemelegíteni. Ne melegítse a motort álló helyzetben alapjáraton. Amíg a motor nem érte el az üzemi hőmérsékletet, ne adjon teljes gázt.

A hidegindítást követően az Easytronic \* nagyobb fordulatszámon kapcsol magasabb sebességfokozatba. Ez biztosítja a katalizátor üzemi hőmérsékletének gyorsabb elérését a kisebb szennyezőanyag-kibocsátás érdekében.

**A megfelelő sebességfokozat kiválasztása**

Ne pörgesse a motort üres állásban vagy alacsony sebességfokozatban. A kapcsolt fokozatokhoz képest túl nagy sebességgel való közlekedés, valamint a városi araszoló forgalomban haladás növeli az üzemanyag-fogyasztást és a motor kopását.

**Visszakapcsolás**

A sebesség csökkenésekor kapcsoljon vissza eggyel alacsonyabb sebességfokozatba. Magas fordulatszámnál ne csúsztassa a tengelykapcsolót. Ez különösen fontos hegymenet esetén.

**A tengelykapcsoló működtetése \***

Mindig nyomja le teljesen a tengelykapcsoló pedált – ezzel elkerülheti a kapcsolási nehézségeket és a sebességváltó károsodását. A pedálok alatt nem lehet szőnyeg.

Ne pihentesse lábát a pedálon, mert az jelentős tengelykapcsoló-kopást eredményez.

**Pedálok**

Semmilyen tárgyat ne helyezzen a lábtérbe, amely a pedálok alá csúszva gátolhatja azok lenyomását.

A megfelelő pedálút biztosítása érdekében a pedálok alá szőnyeget sem szabad tenni.

**Menet közben is óvja az akkumulátort**

Lassú haladáskor vagy álló helyzetben (pl. lassú, araszoló városi forgalomban) lehetőség szerint kapcsolja ki a kevésbé fontos elektromos fogyasztókat (pl. hátsó ablakfűtés, kiegészítő fényszórók stb.).

A motor indításakor nyomja le a tengelykapcsoló pedált, hogy a váltó által okozott ellenállást megszüntetve kímélje az indítómotort és az akkumulátort.

## Üzemanyag-takarékosság, környezetvédelem

### Iránymutató technológia

Az Ön gépkocsijának kifejlesztésekor és gyártásakor az Opel környezetbarát és nagyrészt újrahasznosítható anyagokat használt fel. A gyártás során alkalmazott technológiák szintén környezetbarátak.

A termelés közben képződött hulladék újrahasznosításra kerül. Az energia- és a vízigény csökkentése is megóvjá a természet tartalékait.

A magas színvonalú tervezésnek köszönhetően az Opel gépkocsik könnyen szétszerelhetőek életciklusuk végén, és a különböző anyagok könnyen szétválaszthatók az újrahasznosításhoz.

Veszélyes anyagok, mint az azbeszt vagy a kadmium, nem kerülnek felhasználásra. A légkondicionáló berendezés ❄️ hűtőközege freonmentes.

Az új fényezési technológia vizet használ oldószerként.

### Az életciklusuk végéhez ért gépkocsik újrahasznosítása

Az életciklusuk végéhez ért gépkocsik újrahasznosításáról és az újrahasznosító központokról a [www.opel.com](http://www.opel.com) internetcímen talál bővebb információt.

### Vezessen gazdaságosan és környezetkímélő módon.

- A magas üzemanyag-fogyasztás, zaj- és szennyezőanyag-kibocsátás gyakran az átgondolatlan vezetési stílus következménye.
- Vezetés közben gondoljon az energiatakarékosságra: „több kilométer kevesebb üzemanyaggal”.
- Csökkentse a gépkocsi zajszintjét és a szennyezőanyag-kibocsátás mértékét környezetbarát vezetési stílus kialakításával. Így nem csak gazdaságosabban közlekedhet, de óvja környezetét, és javítja az életminőséget is.

Az üzemanyag-fogyasztás nagymértékben az Ön vezetési stílusától függ. A következő tanácsokkal abban szeretnénk segíteni Önnök, hogy minél jobban megközelítse a gyárilag megadott üzemanyag-fogyasztási értékeket.

Ellenőrizze gépkocsija üzemanyag-fogyasztását minden tankolásakor. Ez megkönnyíti az üzemanyag-fogyasztás növekedését okozó esetleges rendellenességek korai észlelését.

### A motor bemelegítése

- Teljes gázzal járva és a motort alapjáraton bemelegítve megnő a fogyasztás, a zaj- és szennyezőanyag-kibocsátás, valamint a motor kopása.
- A motor indítása után rögtön induljon el. Az üzemi hőmérséklet eléréséig használja a motort közepes fordulatszámra.

### Egyenletes sebesség

- Az egyenetlen vezetési stílus jelentősen megnöveli a fogyasztást és a szennyezőanyag-kibocsátást.
- Ne gyorsítson és ne fékezzen feleslegesen. Vezessen egyenletes sebességgel.

Helyes útvonaltervezéssel lehetőleg kerülje el a gyakori elindulással-megállással járó araszolgatást, például közlekedési lámpáknál, forgalmi dugókban. Lehetőség szerint válasszon olyan útvonalat, amelyen folyamatos a forgalom.

### Üresjárat

- A motor üresjáratban is fogyaszt üzemanyagot.
- Ha egy percnél tovább kell várakoznia, érdemes leállítani a motort. Öt perc alapjáraton fogyasztás körülbelül 1 km utazás fogyasztásának felel meg.

**Motorfék**

- Motorféknél automatikusan megszűnik az üzemanyag-ellátás, például lejtmenetben vagy fékezésor – lásd 97. oldal.
- Annak érdekében, hogy az üzemanyag-ellátás lekapcsolása működésbe lépjen, ne adjon gázt és ne nyomja le a tengelykapcsoló pedált.

**A megfelelő sebességfokozat kiválasztása**

- A magas motorfordulatszám magas fogyasztást és fokozott motorkopást okoz.
- Ne pörgesse a motort. Kerülje a magas fordulatszámmal való utazást.

A fordulatszám-mérő segít az üzemanyag megtakarításában. Amennyiben lehet, alacsony fordulatszámon és egyenletes sebességgel autózzon. Válassza a lehető legmagasabb fokozatot, váltson magasabb sebességfokozatra amint lehet, és ne váltson túl korán alacsonyabb fokozatra.

**Nagy sebesség**

- Minél nagyobb a sebesség, annál nagyobb az üzemanyag-fogyasztás és a zajszint is. A végsebesség közelében autózva nagyon nagy az üzemanyag-fogyasztás, a zajszint és a károsanyag-kibocsátás.

- A gázpedálnak már kismértékű visszaengedése is jelentős fogyasztás-csökkenéssel jár a sebesség jelentéktelen csökkenése mellett.

Amennyiben nem közlekedik gyorsabban, mint a gépkocsi végsebességének háromnegyede, úgy 50%-kal kevesebb üzemanyagra lesz szüksége a menetidő jelentős növekedése nélkül.

**A gumibroncsok levegőnyomása**

- A gumibroncsok alacsony levegőnyomása és az ez által okozott nagyobb gördülési ellenállás kétszeresen is költséges: magasabb üzemanyag-fogyasztást és gyorsabb gumibroncskopást eredményez.
- Rendszeresen, legalább kéthetente ellenőrizze a gumibroncsok levegőnyomását.

**Elektromos fogyasztók**

- Minden bekapcsolt elektromos fogyasztó növeli az üzemanyag-fogyasztást.
- Kapcsolja ki azokat a fogyasztókat, amelyekre nincs szüksége (pl. légkondicionáló berendezés ✱, hátsó ablakfűtés ✱).

**Tetőcsomagtartó ✱**

- A tetőcsomagtartó 100 km-enként akár 1 literrel is megnövelheti az üzemanyag-fogyasztást a megnövekedett légellenállás miatt.
- Ha nem használja ezeket a kiegészítőket, szerelje le őket.

**Javítás és karbantartás**

- A motoron végzett szakszerűtlen javítások az üzemanyag-fogyasztás növekedését okozhatják. Soha ne végezzen saját kezűleg javításokat a motoron.

Bizonyos anyagok nem megfelelő elhelyezésével akaratlanul is megszeghet környezetvédelmi rendszabályokat.

Bizonyos alkatrészek nem újrahasznosíthatóak.

Egyes anyagokkal való érintkezés ártalmas lehet az egészségre.

- Javasoljuk, hogy a javítási és karbantartási munkákat bízva Opel Szerviz Partnerére.

**Fokozott igénybevétel**

- A meredek, kanyargós emelkedők, a rossz minőségű utak és a téli közlekedés mind növeli a fogyasztást.

Az üzemanyag-fogyasztás jelentősen megemelkedhet városi közlekedés során és télen, különösen akkor, ha csak rövid utakra használja a gépkocsit, amikor a motor nem éri el üzemi hőmérsékletét.

- Ilyen körülmények között is kövesse a fenti tanácsokat az alacsonyabb üzemanyag-fogyasztás érdekében.

## Üzemanyag, tankolás

### Üzemanyag-fogyasztás

A kiegészítő felszerelések (pl. széles gumiabroncsok, légkondicionáló berendezés, vonóhorog) növeli a gépkocsi menetkésztömegét és az esetek többségében a gépkocsi megengedett össztömegét is. Ez az üzemanyag-fogyasztás növekedéséhez és a gépkocsi végsebességének csökkenéséhez vezet.

A gépkocsi új korában, az első néhány ezer kilométer megtétele alatt nagyobb a súrlódás a motor és a sebességváltó alkatrészei között. Ez növeli az üzemanyag-fogyasztást.

### Benzinüzemű motorok üzemanyagai

A kereskedelmi forgalomban kapható jó minőségű, a DIN EN 228 szabvány szerint legfeljebb 5 % etanolt tartalmazó üzemanyagok megfelelőek (katalizátor – lásd 103. oldal, oktánszámok – lásd 164. oldal). Az üzemanyag minősége döntően befolyásolja a motor teljesítményét, járását és élettartamát. Az üzemanyagban található adalékanyagok szerepe is fontos ebből a szempontból. Csak adalékolt, jó minőségű üzemanyagot tankoljon.

Az 5 %-nál több etanolt tartalmazó üzemanyagok nem felelnek meg a DIN EN 228 szabványnak, emiatt használatuk nem engedélyezett – kivéve, ha a gépkocsit erre külön felkészítették, és mindezt jóváhagyták.

A túl alacsony oktánszámú üzemanyag motorcsörgést, kopogást okozhat. Az ebből eredő károkért az Opel nem vállal felelősséget.

Az ajánlottnál magasabb oktánszámú benzin mindig használható.

Az ólmozott benzin töltőpisztolya nem helyezhető be az ólmozatlan benzinnel működő gépkocsik üzemanyag-betöltő nyílásába.

A gyújtás beállítása automatikusan történik az üzemanyag minőségének (oktánszámnak) megfelelően – lásd 164. oldal.

A 95-ös oktánszámú üzemanyag használata gazdaságos üzemelést biztosít.

### Dízelüzemű motorok üzemanyagai

A dízelmotort csak a kereskedelemben kapható, DIN EN 590 szabványnak megfelelő üzemanyaggal üzemeltesse. Teljesen vagy részben növényi olaj alapú üzemanyag (mint pl. repceolaj vagy biodízel), tüzelőolaj, háztartási fűtőolaj, tengerészeti dízelolaj, Aquazole vagy más dízelolaj-víz oldat stb. nem használható.

A dízel üzemanyag viszkozitása és szűrhetősége hőmérsékletfüggő.

A kereskedelmi forgalomban ezért télen olyan dízel üzemanyag kapható, amelynek jobb az alacsony hőmérsékletű tulajdonságai. Már a tél beállta előtt figyeljen arra, hogy téli dízel üzemanyagot tankoljon.

További adalékolás megengedett, ha a gyártó által garantált téli üzemeltetési tulajdonságokkal rendelkező dízel üzemanyagot tankolja, vagy ha a dízelüzemanyag-szűrő külső hőmérséklettől függő fűtéssel rendelkezik.

Ne hígítsa a dízel üzemanyagot benzinüzemű motorok üzemanyagaival.



## Tankolás

**⚠Figyelmeztetés**

Az üzemanyag kezelése odafigyelést igényel.

Tankolás előtt állítsa le a motort és az esetleg utólagosan beszerelt belső égésű fűtőberendezéseket (felismerhető a tanksapka fedélre helyezett matricáról). Kapcsolja ki a mobiltelefonokat.

Az üzemanyag gyúlékony és robbanásveszélyes. Kerülje ezért az üzemanyag közelében és kezelése közben a nyílt láng vagy bármilyen szikraképző eszköz használatát. Ne dohányozzon! Ez vonatkozik azokra a helyekre is, ahol az üzemanyag jelenléte – jellegzetes szagáról – csupán gyanítható. Ha a gépkocsiban üzemanyagszagot észlel, haladéktalanul derítse ki ennek okát egy szervizben.



A bajonettzáras üzemanyag-betöltő nyílás a gépkocsi bal oldalán hátul található.

Az üzemanyag-betöltő nyílás fedele az ajtókkal együtt reteszelődik \*  
– lásd 21. oldal.

A tanksapka nyitásához \* helyezze be a kulcsot és fordítsa el balra.

Az üzemanyagtartály feltöltés-határolóval rendelkezik, amely megakadályozza a tank túltöltését.

A helyes üzemanyag-betöltés főként a töltőpisztoly megfelelő használatától függ:

- Helyezze be az üzemanyag-töltő pisztolyt olyan mélyen, ahogy csak lehet, és kapcsolja be.
- A töltőpisztoly első, automatikus kikapcsolódása után ne töltsön be több üzemanyagot.

Helyezze vissza a tanksapkát és fordítsa a kulcsot ütközésig jobbra.

Az esetleg kicsordult üzemanyagot azonnal törölje le.



Az elektromos ellátás megszakadása esetén az üzemanyag-betöltőnyílás fedele nem nyílik ki a központi zárral \*együtt. Ebben az esetben nyissa ki kézzel.

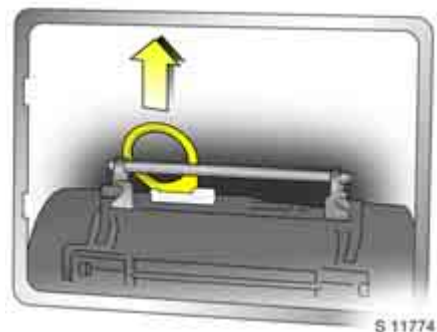

#### Nyitás

- Csúsztassa el a bal első ülést a kioldó berendezés fedelének hozzáférhetősége érdekében.
- Távolítsa el a fedelet, és tolja félre a biztonsági övet az egyik oldalra.
- Az üzemanyag-betöltőnyílás fedelének nyitásához húzza fel a fogantyút.

#### Zárás

- Csukja be az üzemanyag-betöltőnyílás fedelét, és zárásához tolja vissza a fogantyút.

- Tegye vissza a kioldó berendezés fedelét.

Ha az elektromos ellátás megszakadásának nem az akkumulátor lemerülése az oka, vegye fel a kapcsolatot egy szervizzel.

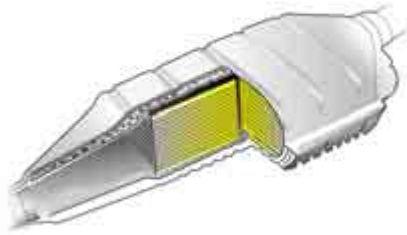

171997

## Katalizátor, kipufogógáz-kibocsátás

### Katalizátor benzinüzemű motorokhoz



Az ólomtartalmú üzemanyag károsítja és működésképtelenné teszi a katalizátort illetve az elektronikus rendszer bizonyos részeit.

A katalizátoros gépkocsik üzemanyag-betöltő csónkjának keresztmetszete kisebb, így az ólmozott üzemanyag betöltő pisztolya nem illeszthető bele.

A következő tanácsok figyelmen kívül hagyása a katalizátor vagy a gépkocsi meghibásodásához vezethet:

- Gyújtási rendellenességek, hidegindítás utáni egyenetlen motorjárás, jelentős motorteljesítmény-csökkenés vagy egyéb szokatlan üzemzavar esetén, melyek gyaníthatóan a gyújtás hibájára vezethetők vissza, a legrövidebb időn belül forduljon szervizhez. Szükség esetén az utazást rövid ideig kis sebességgel és alacsony fordulatszámon folytatni lehet.
- Ha elégtelen üzemanyag kerül a katalizátorba, az a katalizátor túlhevüléséhez és helyrehozhatatlan károsodásához vezethet.

Ezért kerülje a gyakori hidegindítást, a túl hosszú indítózást, az üzemanyag tartály kiürülését (a rendszertelen üzemanyag-ellátás túlhevülést okozhat), valamint a motor betolással illetve vontatással való beindítását.

- Amennyiben a kibocsátás-szabályozó rendszer  ellenőrzőlámpája villogni kezd, vegye le a lábát a gázpedálról mindaddig, amíg az ellenőrzőlámpa villogása abba nem marad és folyamatosan nem világít. Azonnal keressen fel egy szervizt. A kibocsátás-szabályozó rendszer  ellenőrzőlámpája – lásd 61. és 104. oldal.

### Katalizátor dízelüzemű motorokhoz

A következő tanácsok figyelmen kívül hagyása a katalizátor vagy a gépkocsi meghibásodásához vezethet:

- A motor egyenetlen járása, teljesítményének jelentős csökkenése vagy egyéb szokatlan üzemzavar esetén a lehető legrövidebb időn belül keressen fel egy szervizt. Szükség esetén az utazást rövid ideig kis sebességgel és alacsony fordulatszámon folytatni lehet.

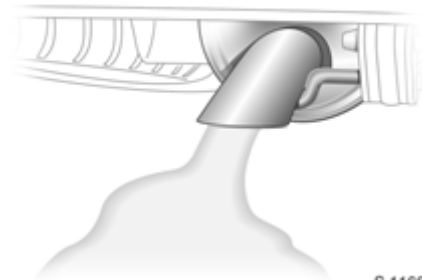

S 11668

### Szabályozott kipufogógáz-kibocsátás

Szerkezeti megoldások révén – elsősorban a keverékképzés területén – a kipufogógáz károsanyag-tartalmát, úgymint a szén-monoxid (CO), a szénhidrogének (CH) és a nitrogén-oxidok (NO<sub>x</sub>) arányát a minimálisra csökkentették.



S 11775

### A kibocsátás-szabályzó rendszer

#### ellenőrzőlámpája

A gyújtás bekapcsolásakor kigyullad, és a motor indítása alatt világít. A lámpa a motor beindítása után röviddel kialszik.

Amennyiben a motor működése közben világít, akkor a kibocsátás-szabályzó rendszer meghibásodott. A károsanyag-kibocsátás szintje a megengedett fölé emelkedhet. Azonnal keressen fel egy szervizt.



S 11776

### A motorvezérlő elektronika

#### ellenőrzőlámpája

A gyújtás bekapcsolásakor néhány másodpercig világít.

Amennyiben a motor működése közben gyullad ki, akkor a motorvezérlő elektronika meghibásodott. Az elektronikus rendszer szükségprogramra kapcsol. Ilyenkor megnőhet az üzemanyag-fogyasztás, és megváltozhat a gépkocsi vezethetősége. Egyes esetekben a hiba kiküszöbölhető a motor leállításával és újraindításával. Amennyiben járó motor mellett az ellenőrzőlámpa ismét kigyullad, a hiba holtadéktalan elhárítása érdekében forduljon szervizhez.



### Dízel részecskeszűrő ❄

A dízel részecskeszűrő kiszűri a kipufogógázok káros koromrészecskéit. A rendszer rendelkezik egy öntisztító funkcióval (regenerálás), ami bizonyos időközönként automatikusan működésbe lép. A szűrő tisztítása a lerakódott koromrészecskék nagy hőmérsékleten való elégetésével történik. A regenerálás ideje alatt az üzemanyag-fogyasztás megnövekedhet, füst szaga érezhető, és beindulhat a hűtőventilátor.

Ha az  ellenőrzőlámpa világít, a dízel részecskeszűrő vezető által kezdeményezett regenerálásra szorul<sup>1)</sup>.

<sup>1)</sup> Ennek során fehér füst távozhat a kipufogóból, ami nem káros a gépkocsira.



### Figyelmeztetés

Mielőtt megkezdi a tisztítási műveletet, győződjön meg róla, hogy a közlekedési körülmények lehetővé teszik, hogy biztonságosan haladjasson 60 km/h sebességgel folyamatosan, akár 20 percig is.

### A tisztítási folyamat elvégzéséhez<sup>2)</sup>

Vezessen üzemi hőmérsékletű motorral kb. 60 km/h-s átlagsebességgel, míg az  ellenőrzőlámpa kialszik. Bizonyos esetekben ez akár 20 percig is eltarthat.



Ha nem tudja tartani ezt a sebességet, vagy meg kell szakítania az utazást, a tisztítási folyamat nem fejeződik be. Ekkor a tisztítási eljárást újra kell kezdeni.



Ha az  ellenőrzőlámpa nem alszik ki, vagy az  az  ellenőrzőlámpával együtt világít, a hiba elhárítása érdekében forduljon szervizhez.

<sup>2)</sup> Ahol a sebességhatárok és a közlekedési helyzet megengedi.



### Motorolaj-élettartam ellenőrző rendszer ❗

Amennyiben az  ellenőrzőlámpa világít és az  folyamatosan villog a kijelzőn, a motorolaj elhasználódott.

Ha a motorolaj túlságosan felhígult, az  ellenőrzőlámpa az  ellenőrzőlámpával együtt világít. Minden ilyen esetben szükséges a motorolaj és az olajsűrő cseréje, és a motorolaj élettartamát ellenőrző rendszert újra kell indítani.

Kérjen időpontot egy szerviztől, amilyen hamar csak lehetséges.

### A motorolaj-élettartam ellenőrző rendszer újraindítása

A motorolaj és az olajsűrő cseréje után a motorolaj élettartamát felügyelő rendszert újra kell indítani. Ez jelezni fogja a következő időpontot, amikor az olajat és az olajsűrőt ismét cserélni kell.

### A motorolaj-élettartam ellenőrző rendszer újraindítása

A műveletet a gyújtás bekapcsolását követő 100 másodpercen belül végre kell hajtani.

1. Kapcsolja be a gyújtást, de ne indítsa el a motort.
2. Nyomja le teljesen és tartsa lenyomva a gázpedált.
3. Nyomja le háromszor egymás után a fékpedált.
4. Engedje fel a gázpedált és a fékpedált, majd várjon 10 másodpercet (bekapcsolt gyújtás mellett). Az  ellenőrzőlámpa kialszik a sebességváltó kijelzőjén.
5. Kapcsolja ki, majd 3 másodpercen belül kapcsolja be ismét a gyújtást.

Ha az  ellenőrzőlámpa nem alszik ki a sebességváltó kijelzőjén, vezessen tovább legalább 15 km-t, majd kapcsolja ki a gyújtást legalább 1 percre a művelet megismétlése előtt.

További információ – lásd 67. oldal.

### Kipufogógázok

#### Figyelmeztetés

A kipufogógáz mérgező, színtelen, szagtalan szén-monoxidot tartalmaz. Belélegzése végzetes lehet.

Ha kipufogógáz került a gépkocsi utasterébe, húzza le az ablakokat, és azonnal keressen fel egy szervizt.

Amikor először használja gépkocsiját, a kipufogórendszeren lévő viaszanyag és olaj füstszerűen elpárolog. Ne lélegezze be. Hagyja a gépkocsit a szabadban, míg ezek az anyagok eltávoznak.

## Karbantartás

Minden karbantartási munkát az Opel által előírt időszakonként végeztesen el. Javasoljuk, hogy ezt a munkát bízva Opel Szerviz Partnerére, ahol megfelelő eszközök és képzett személyzet áll rendelkezésre. Az elektronikus diagnosztikai rendszerek lehetővé teszik a gyors hibafeltárást és a hiba kijavítását. Ezáltal biztos lehet benne, hogy gépkocsija minden elektromos, gyújtásrendszeri és befecskendezési eleme megfelelően működik, gépkocsija alacsony károsanyag-kibocsátással üzemel, és a katalizátor a lehető leghosszabb élettartamú lesz.

Ezáltal Ön is nagymértékben hozzájárul a levegő tisztaságának megőrzéséhez azáltal, hogy gépkocsija megfelel a szennyezőanyag-kibocsátási előírásoknak.

Az üzemanyag-befecskendező rendszer és a gyújtóberendezés ellenőrzése, valamint beállítása az átvizsgálási rendszer része. Ezért valamennyi karbantartást végeztesse el a 154. oldalon található „Átvizsgálás, karbantartás” fejezetben megadott rendszerességgel.

## Vezetést segítő rendszerek

### Elektronikus menetstabilizáló rendszer (ESP®<sup>Plus</sup>)

Az ESP®<sup>Plus</sup> szükség esetén növeli a gépkocsi stabilitását, az útfelület állapotától és a gumibroncsok tapadásától függetlenül. A rendszer kipörgésgátló funkciót is tartalmaz.

A rendszer figyelmezteti a gépkocsi mozgását. Amint a gépkocsi csúszni kezd (alul- vagy túlkormányozottá válik), csökkenti a motor teljesítményét (ez a motor megváltozott hangján is érzékelhető) és fékezi a megfelelő kerekeket. Ez jelentősen növeli a gépkocsi stabilitását csúszós útfelületen.

Az ESP®<sup>Plus</sup> azonnal beavatkozásra kész, amint bekapcsolja a gyújtást, és az  ellenőrzőlámpa kialszik.

Amikor az ESP®<sup>Plus</sup> beavatkozik, az  ellenőrzőlámpa villog.

Ekkor a gépkocsija kritikus helyzetbe került; az ESP®<sup>Plus</sup> révén azonban megőrizheti uralmát a gépkocsi felett. Ez egyben figyelmezteti is Önt arra, hogy a sebességet az útviszonyoknak megfelelően kell megválasztania.

## Figyelmeztetés

Ebben a különleges biztonsági berendezésben bízva se vállaljon kockázatot a vezetésben.

A közúti forgalomban csak felelősségteljes vezetéssel lehet biztonságosan közlekedni.





#### Ellenőrzőlámpa

A gyújtás bekapcsolásakor néhány másodpercig sárgán világít. A rendszer ezt követően beavatkozásra kész.

#### Ha az ellenőrzőlámpa vezetés közben villog:

Ez a rendszer beavatkozását jelzi. A motor teljesítménye csökkenhet (ez hallható a motorhang változásán), és a gépkocsi kis mértékben fékeződhet.

#### Ha a lámpa vezetés közben világít

Ha menet közben az  ellenőrzőlámpa az  ellenőrzőlámpával együtt világít, akkor a rendszer meghibásodott. A gépkocsival tovább lehet közlekedni. Ugyanakkor rossz útviszonyok esetén romolhat a gépkocsi stabilitása.

Javítsa ki a hiba okát. A rendszerbe épített önellenőrzés segíti a gyors hibaelhárítást.



#### Kikapcsolás

A kipörgésgátló és az ESP<sup>Plus</sup> kikapcsolható a  gomb megnyomásával.

Kikapcsolt állapotban az  ellenőrzőlámpa világít a műszerfalon.

A funkció visszakapcsolható a  nyomógomb ismételt megnyomásával vagy a gyújtás ismételt bekapcsolásával.

Amint a gépkocsi eléri az 50 km/h sebességet, a kipörgésgátló és az ESP<sup>Plus</sup> automatikusan újra bekapcsol.



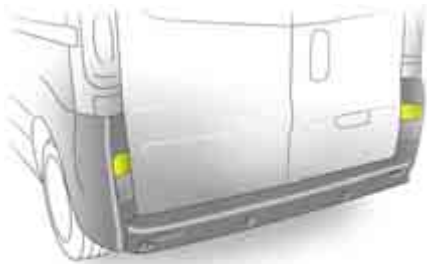

S 13036

### Parkolássegítő rendszer ✱

A parkolássegítő rendszer a gépkocsi hátsó része és a mögötte lévő akadály közötti távolság ultrahang-visszaverődésén alapuló mérésével, valamint az utastérben kiadott figyelmeztető hangjelzéssel megkönnyíti a hátramenetben végzett parkolást.

A rendszer a hátsó lökhárítóba épített érzékelők segítségével méri a távolságot.

A parkolássegítő automatikusan működésbe lép bekapcsolt gyújtás mellett a hátrameneti sebességfokozat kapcsolásakor. A rendszer készenléti állapotát rövid hangjelzés jelzi.

Ha a gépkocsi hátramenetben lassan egy akadály felé közeledik, szakaszos hangjelzés hallható az utastérben.

Az egyes hangjelzések közötti időtartam a gépkocsi és az akadály közötti távolság csökkenésével rövidül. Ha a távolság 25 cm alá csökken, a hangjelzés folyamatossá válik.

### ⚠ Figyelmeztetés

Bizonyos körülmények között az egyes ruhákon vagy tárgyakon található visszaverő felületek, valamint a külső hangforrások miatt előfordulhat, hogy a rendszer hibásan vagy egyáltalán nem észleli az akadályokat. Ezért még működő parkolássegítő rendszer esetén is kellő körültekintéssel tolasson. Ez gyalogosok közelében különösen fontos.

A rendszer a hátsó lökhárítóba szerelt érzékelőkkel méri a távolságot.

Az érzékelőknek sérülésmentesnek és szennyeződéstől, hótól, jégtől mentesnek kell lenniük a megfelelő működés érdekében.

### Meghibásodás

Folyamatos hangjelzés hallható 5 másodpercen keresztül, ha a hátrameneti fokozat kapcsolása közben a rendszer működési hibát észlel.



S 13037

A rendszer átmenetileg vagy akár teljesen is kikapcsolható.

### Átmeneti kikapcsolás

Bekapcsolt gyújtásnál és hátrameneti fokozatba kapcsolva nyomja meg a  gombot a műszerfalon. A rendszer átmenetileg kikapcsolódik.

Amikor hátrameneti fokozatba kapcsol, nem hall hangjelzést, ami jelzi a kikapcsolt állapotot.

A funkció visszakapcsolható a  gomb ismételt megnyomásával, vagy a gyújtás ismételt bekapcsolásával.

### Teljes kikapcsolás

Bekapcsolt gyújtásnál és hátrameneti fokozatba kapcsolva nyomja meg és tartsa lenyomva a  gombot a műszerfalon kb. 3 másodpercig.

A rendszer kikapcsolódik, és nem fog működni. Amikor hátrameneti fokozatba kapcsol, nem hall hangjelzést.

A teljes kikapcsolás visszavonása: Ismét nyomja meg és tartsa lenyomva a  gombot három másodpercig. A hátrameneti fokozat következő kapcsolásakor a parkolásegítő rendszer működni fog.

Amennyiben a parkolásegítő rendszer meghibásodik, keressen fel egy szervizt.

Ha vonóhoroggal kívánja felszereltetni gépkocsiját, javasoljuk, hogy vegye fel a kapcsolatot Opel Szerviz Partnerével.

### Figyelmeztetés

Tolatáskor ellenőrizze, hogy ne legyen olyan akadály az úton, amely sérülést okozhat a gépkocsi alján.

A hátsó tengelyt érő nem látható sérülések a gépkocsi menettulajdonságainak megváltozását okozhatják.

Ilyen esetben forduljon szervizhez.

### Fékrendszer

A fékek hatékonysága a közlekedésbiztonság fontos tényezője.

A hatásos fékezés érdekében tárcsaféketét-csere után, az első 200 km megtétele alatt kerülje a szükségtelenül erős fékezést.

A fékbetétek kopása nem léphet túl egy bizonyos határértéket. Ezért a 154. oldalon található „Átvizsgálás, karbantartás” fejezetben ismertetett rendszeres időszakos átvizsgálási és karbantartási munkák elvégzése rendkívül fontos a biztonságos közlekedés érdekében.

A tesztelt és jóváhagyott fékbetétek optimális fékhatást biztosítanak.

A minimális vékonyságúra kopott fékbetétek csikorgó hangot adnak ki. Tovább folytathatja útját. A lehető leghamarabb cseréltesse ki az elkopott fékbetéteket. A fékbetétek kicseréltetéséhez forduljon szervizhez.

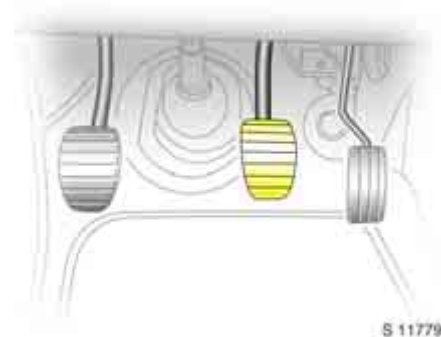

### Fékpédál

A fékrendszer két egymástól független fékkörből áll. Az egyik fékkör meghibásodása esetén a gépkocsi továbbra is fékezhető a másik fékkör segítségével. Ebben az esetben a megfelelő fékhatás eléréséhez teljesen be kell nyomni a fékpédált, valamint nagyobb pedálerő szükséges. A fékút megnő. Forduljon szervizhez, mielőtt folytatná útját.

Ahhoz, hogy a fékpedált teljesen le tudja nyomni – ami különösen az egyik fékkör meghibásodása esetén fontos –, ne helyezzen szőnyeget a pedálok alá.

Álló motornál a fékrásegítő hatása a fékpedál egy-kétszeri lenyomása után megszűnik. A fékhatás nem csökken, de nagyobb pedálerő szükséges a fékpedál működtetéséhez. Legyen különösen óvatos, ha a gépkocsit vontatják.

Minden nagyobb utazás előtt ellenőrizze a féklámpák működését. Minden elindulás után ellenőrizze a fékrendszer hatékonyságát alacsony sebesség mellett – ez különösen nedves fékek esetén fontos, pl. gépkocsimosás után.

Rendszeresen ellenőrizze a fékfolyadék szintjét – lásd 145. oldal.

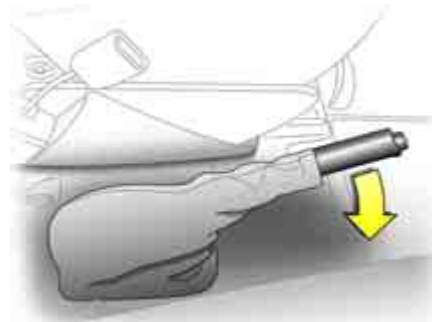

S 11673

### Kézifék

A kéziféket mindig erősen húzza be, a kioldógomb megnyomása nélkül. Ha lejtőn vagy emelkedőn áll meg, akkor olyan erősen húzza be a kéziféket, amennyire csak tudja.

A mechanikus kézifék a hátsó kerekeket rögzíti. Behúzás után a kar önműködően rögzül.

A kézifék kiengedéséhez kissé emelje meg a kart, nyomja meg a reteszelőgombot, majd engedje le teljesen a kart.



S 11780

### A fékrendszer ellenőrzőlámpája

A lámpa a gyújtás bekapcsolásakor, a kézifék behúzott állapotában pirosan világít, és/vagy akkor, ha a fékfolyadék szintje túl alacsony. Fékfolyadékszint – lásd 145. oldal.

### Figyelmeztetés

Ha a kézifék nincs behúzva, és a lámpa mégis kigyullad: állítsa le a gépkocsit; azonnal szakítsa meg az utazást, és vegye fel a kapcsolatot egy szervizzel.

### Blokkolásgátló fékrendszer (ABS)

Az ABS (blokkolásgátló fékrendszer) folyamatosan figyeli a gépkocsi fékrendszerét, és az útminőségtől, illetve a gumiabroncsok tapadásától függetlenül megakadályozza a kerekek blokkolását.

Amint az egyik kerék blokkoláshoz közeli állapotba kerül, a rendszer azonnal leszabályozza a fékerőt. A gépkocsi kormányozható marad akkor is, ha kanyarban vagy egy kikerülési manőver közben fékez erőteljesen.

Az ABS teljes erővel történő fékezés esetén is lehetővé teszi egy akadály kikerülését a fékpedál felengedése nélkül.

Az ABS működésbe lépése a fékpedál lüktetéséből és a fékerő-szabályozás hangjáról ismerhető fel.

#### Figyelmeztetés

Az optimális fékhatás érdekében a pedál lüktetése ellenére tartsa teljesen lenyomva a fékpedált a teljes fékezés során. Ne csökkentse a pedálerőt.

Ebben a különleges biztonsági berendezésben bízva se vállaljon kockázatot a vezetésben.

A közúti forgalomban csak felelősségteljes vezetéssel lehet biztonságosan közlekedni.



#### Az ABS ellenőrzőlámpája

A gyújtás bekapcsolásakor az ABS ellenőrzőlámpa sárgán világít. Ugyanakkor a rendszer önellenőrzést is végez, amely esetleg hallható lehet. Amikor az ellenőrzőlámpa kialszik, a rendszer üzemképes.

Ha az ellenőrzőlámpa nem alszik ki néhány másodperc után, vagy ha menet közben világít, akkor az ABS meghibásodott. A fékrendszer az ABS nélkül is működőképes marad.

#### Figyelmeztetés

Az ABS meghibásodásakor az átlagosnál erősebb fékezés során a hátsó kerekek blokkolhatnak. Ez a gépkocsi megpördülését okozhatja. Az ABS fent leírt előnyei ekkor nem érvényesülnek.

Megfelelő óvatossággal és előretekintéssel folytathatja útját.

Javítsa ki a hiba okát. A rendszerbe épített önellenőrzés segítségével a hiba gyorsan azonosítható.

## Kerekek, gumibroncok

### Gumibroncok

Megengedett gumibronc-méreték és korlátozások – lásd 169. oldal.

A gyárilag felszerelt gumibroncok a legalkalmasabbak a gépkocsi futóművéhez, és optimális utazási kényelmet és biztonságot nyújtanak.

### Gumibronc/kerék típusának megváltoztatása

A gyáritól eltérő kerék vagy gumibronc felszerelése előtt kérjen tanácsot a műszaki lehetőségeket illetően. Javasoljuk, hogy vegye fel a kapcsolatot Opel Szerviz Partnerével, ahol tanácsot kaphat a szükséges módosításokkal kapcsolatban.

#### Figyelmeztetés

A nem megfelelő kerekek és gumibroncok használata balesetet okozhat, és közlekedésre alkalmatlanná teheti gépkocsiját.

Amennyiben a gyáritól eltérő méretű gumibroncossal (beleértve a téli gumikat is) szereli fel gépkocsiját, akkor az elektronikus sebességmérő órát minden valószínűség szerint át kell programozni ahhoz, hogy a kijelzett sebesség valós legyen.

### Új gumibroncok felszerelése

Az új gumibroncokat párban, de inkább teljes készletben kell cserélni. Bizonyosodjon meg róla, hogy egy tengelyen csak

- azonos méretű,
- azonos szerkezetű,
- azonos gyártmányú
- és azonos mintázatú gumibroncokat szereljen.

A gumibroncok leselejtezésekor vegye figyelembe a törvényi előírásokat.

Bizonyos típusú gumibroncoknak felhajtott pereme van, hogy a könnyűfém keréktárcsákat védje a sérüléstől. Ha az ilyen peremvédős gumibroncot díszláncával felszerelt acél keréktárcsán használja, járjon el az alábbiak szerint:

- Csak olyan, az Opel által jóváhagyott díszláncokat és gumibroncokat használjon, amelyek tökéletesen megfelelnek az adott keréktárcsa/gumibronc kombinációnak.

Ha a díszláncok és gumibroncok nem rendelkeznek az Opel jóváhagyásával, akkor nem szabad peremvédős gumibroncot használni.

#### Figyelmeztetés

A nem megfelelő gumibroncok vagy keréktárcsák használata hirtelen nyomásvesztéshez, és ebből következően balesetekhez vezethet.

### A gumibroncok levegőnyomása

Hideg állapotban ellenőrizze a gumibroncok levegőnyomását (beleértve a pótkereket is) legalább kéthetente és minden hosszabb út megtétele előtt. Ne felejtse el ellenőrizni a pótkereket is.

Gumibronc-levegőnyomás értékek – lásd 169. oldal.

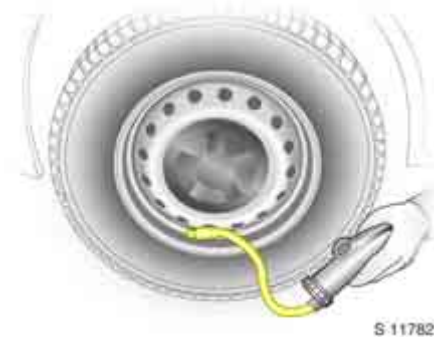

A gumiabroncs felmelegedéséből származó nyomásnövekedést nem szabad csökkenteni, különben a levegőnyomás a megengedett érték alá eshet.

A nyomásellenőrzés után húzza meg a szelepsapkákat.

A nem megfelelő gumiabroncs-levegőnyomás veszélyezteti a közlekedés biztonságát, rontja a gépkocsi menettulajdonságait, az utazási kényelmet, valamint magasabb üzemanyag-fogyasztáshoz és fokozott gumikopáshoz vezet.

### ⚠Figyelmeztetés

Ha a levegőnyomás túl alacsony, az jelentős felmelegedést és belső szerkezeti sérüléseket idézhet elő a gumiabroncsban, amely szálszakadáshoz, vagy nagy sebességnél akár „durrdfekthez” is vezethet.

A rejtett gumiabroncs-sérülést nem lehet az utólag helyesen beállított levegőnyomással megszüntetni.



### A gumiabroncsok és a keréktárcsák állapota

Az éles szegélyekre történő felhajtás rejtett gumiabroncs- és keréktárcsa-sérülést okozhat, amely csak később jelentkezik: hirtelen levegővesztéshez, durrdfekthez vezethet.

A járdaszegélyekre lehetőleg lassan és derékszögben hajtson fel. Parkolásnál ne szorítsa a gumiabroncsot a járdaszegélyhez.

Rendszeresen ellenőrizze a gumiabroncsok állapotát (beszűrődött idegen tárgyak, lyukak, vágások, repedések, az oldalfal kipúposodása). Vizsgálja meg a keréktárcsákat sérüléseket keresve. Sérülés vagy rendellenes kopás esetén keressen fel egy szervizt.

### ⚠Figyelmeztetés

A gumiabroncs sérülése „durrdfekthez” vezethet.

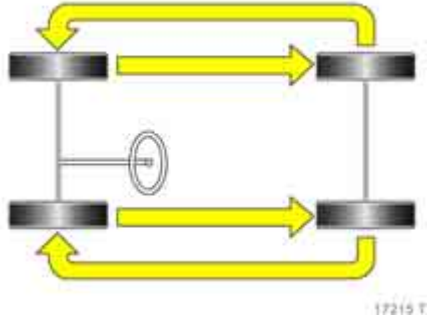

### Profilmélység

Rendszeresen ellenőrizze a mintázat mélységét. Ha a kopás elől nagyobb, mint hátul, cseréltesse fel egymással az első és a hátsó kerekeket, hogy a nagyobb profilmélységű gumik elől legyenek.



Biztonsági okokból a gumiabroncsokat ki kell cserélni, ha a profilmélység 2–3 mm alá kopott. Ha a minta a kopásjelzőig lekopott, a kopás elérte a hivatalosan megengedett legkisebb profilmélységet (1,6 mm). A mintázat árkaiban egymástól egyenlő távolságra több kopásjelző is található. Helyüket a gumiabroncs peremén látható jel mutatja.

### Általános információk

Vegye figyelembe, hogy a gumiabroncs vízenfutásának (aquaplaning) veszélye a gumiabroncs kopásával nő.

A gumiabroncsok öregsenek akkor is, ha egyáltalán nem, vagy csak nagyon keveset futnak. A nem használt pótkereket \*6 éves kora után csak vészhelyzet esetén szerelje fel; ekkor is csak kis sebességgel haladjon.

Soha ne szereljen fel ismeretlen előéletű használt gumiabroncsot.

### A gumiabroncsok jelölései

Jelentésük:

pl.: **195/65 R 16 C**

- 195** = gumiabroncs szélessége mm-ben
- 65** = oldalfalmagasság (a magasság és a szélesség aránya %-ban)
- R** = szál szerkezet: Radiál
- 16** = keréktárcsa átmérője hüvelykben
- C** = teherszállítási vagy kereskedelmi használatra



S 11786

#### Téli gumiabroncsok ❄️

A korlátozások a 169. oldalon találhatóak.

A téli gumiabroncsok használata 7 °C hőmérséklet alatt növeli a biztonságot, ezért lehetőleg az összes kerékre szereljen téli gumiabroncsot.

A nyári gumiabroncsok kialakítása csak korlátozott téli használatot tesz lehetővé.

Amennyiben a téli gumiabroncsok megengedett legnagyobb sebessége alacsonyabb, mint a gépkocsi által elérhető sebesség, akkor a gumiabroncsokra vonatkozó sebességkorlátozást a gépkocsivezető látóterében fel kell tüntetni ❄️<sup>1)</sup>.

<sup>1)</sup> Az egyes országok nemzeti előírásai szerint változik.

Ha olyan pótkereket használ, amely nyári gumiabronccsal van felszerelve: a gépkocsi vezethetősége romolhat, különösen csúszós útfelületen. Minél előbb cseréltesse ki a sérült gumiabroncsot, majd egyensúlyoztassa ki és szereltesse vissza a kereket.

Győződjön meg róla, hogy a téli gumiabroncsok a gyártó által meghatározott levegőnyomásra vannak beállítva.

#### Díztárcsák ❄️

Ha a díztárcsák és gumiabroncsok nem rendelkeznek az Opel jóváhagyásával, ne használjon peremvédős gumiabroncsot – lásd 113. oldal.



S 11787

#### Hólánc ❄️

A korlátozások a 169. oldalon találhatóak.

Hóláncot csak a hajtott (első) kerekre szabad felszerelni. A láncokat szimmetrikusan kell felszerelni, hogy koncentrikus felfekvésük biztosítva legyen.



Csak finomszemű láncot használjon, amely a futófelületen és a gumiabroncs belső oldal falán a lánc zárjával együtt legfeljebb 15 mm-re áll ki.

Az acél keréktárcsákra szerelt dísz tárcsák hozzáérhetnek a hólánchoz. Ilyenkor vegye le a dísz tárcsákat.

A hóláncot max. 50 km/h<sup>1)</sup> sebességig, hómentes úton pedig csak rövid ideig szabad használni, mivel a kemény útfelületen erős kopásnak van kitéve, és elszakadhat.

## Tetőcsomagtartó ❄

### ⚠ Figyelmeztetés

Ezen utasítások figyelmen kívül hagyása személyi sérüléshez vagy életveszélyhez vezethet. A gépkocsi utasait is tájékoztassa ennek megfelelően.

Biztonsági okokból és a tetősérülések elkerülése érdekében javasoljuk, hogy csak az Ön gépkocsijához jóváhagyott Opel tetőcsomagtartó-rendszert használja.

**Megjegyzés:** Az első, vezetőfülke fölött található csomagtartó-rögzítési pontok a teljes tetőcsomagtartó-rendszer számára készültek, nem szabad csomagtartó rudakat csatlakoztatni hozzájuk.

Vezetési tanácsok – lásd 96 oldal.

## Vonóhorog ❄

Ha a gépkocsi nincs vonóhoroggal felszerelve, javasoljuk, hogy a vonóhorog felszerelését szervizben végeztesse el, ahol információt is kaphat a megengedett vontatmány-terhelési értékekről. A szervizek ismerik a vonóhorog beépítési technológiáját, és az esetleges hűtőrendszeri vagy egyéb szükséges módosításokhoz is a megfelelő ismeretekkel rendelkeznek.

A vonóhorog beszerelési méretei – lásd 173. oldal.

## Vonóhorog figyelmeztető hangjelzés ❄

Vonóhoroggal felszerelt gépkocsik esetén ❄ lakókocsi vagy utánfutó csatlakoztatásakor az irányjelzők használata során hallható figyelmeztető hangjelzés megváltozik. A figyelmeztető hangjelzés a vontatmány vagy a vontató jármű irányjelző lámpájának meghibásodása esetén is megváltozik.

## Vontatás

### Lakókocsi/utánfutó-terhelés<sup>2)</sup>

A megengedett lakókocsi- vagy utánfutó-terhelés a gépkocsi típusától és a motortól függő maximális érték, amit nem szabad túllépni. A valós lakókocsi/utánfutó-terhelés a lakókocsi vagy utánfutó össztömegének és a felkapcsolt vontatmány vonóhorog-fejterhelésének a különbsége.

A lakókocsi/utánfutó-terhelés mérésekor ezért csak a vontatmány kerekeinek szabad a mérlegen lennie, a kitémasztó keréknek nem.

<sup>1)</sup> Az egyes országok nemzeti előírásai szerint változik.

<sup>2)</sup> Vegye figyelembe a nemzeti előírásokat.

A gépkocsijára vonatkozó megengedett lakókocsi- és utánfutó-terhelés adatait a gépkocsi okmányai tartalmazzák. Amennyiben másképp nem jelzik, a megadott érték legfeljebb 12%-os emelkedőig érvényes.

A megengedett legnagyobb terhelésű lakókocsit vagy utánfutót csak megfelelő gyakorlattal rendelkező vezető vontassa.

Magaslaton, hegyvidéken csökken a motor teljesítménye és a gépkocsi kapaszkodóképessége, így nem biztos, hogy ott a teljes megengedett vontatmányterhelést ki tudja használni.

A tényleges lakókocsi- vagy utánfutó-terhelés és a gépkocsi tényleges össztömegének összege nem haladhatja meg a megengedett legnagyobb vontatható össztömeget. Ha pl. a gépkocsi a megengedett legnagyobb össztömeggel közlekedik, akkor a lakókocsit vagy utánfutót csak a megengedett legnagyobb vontatható össztömeg erejéig lehet terhelni. A megengedett legnagyobb vontatható tömeg értéke a gépkocsi azonosító tábláján található – lásd 162. oldal.

### Vonóhorogfej-terhelés

A vonóhorogfej-terhelés a vontatmány által a vonóhorogra kifejtett erő. Nagyságát a lakókocsi vagy utánfutó rakodásakor a súlyelosztással lehet befolyásolni.

A megengedett legnagyobb vonóhorogfej-terhelés értéke a vonóhorgon lévő címkén található. Mindig, de főként nehéz utánfutók esetében igyekezzen elérni a maximális terhelést. A vonóhorogfej-terhelés soha nem lehet 25 kg-nál kevesebb.

Ha a lakókocsi vagy utánfutó terhelése 1200 kg vagy több, a vonóhorogfej-terhelés nem lehet 50 kg-nál kevesebb.

A vonóhorogfej-terhelés mérésekor a lakókocsi vagy utánfutó vonószerkezetét ugyanabba a magasságba emelje, mint a terhelt vontatójármű vonóhorogmagassága felkapcsolt vontatmányánál. Ez különösen az ikertengelyes utánfutók és lakókocsik esetében fontos.

### Hátsó tengely-terhelés vontatáskor

Utánfutó vagy lakókocsi vontatása esetén a vontató gépkocsi teljes terhelésekor (beleértve minden utast) ne lépje túl a megengedett legnagyobb hátsó tengely-terhelést.



### A gumiabroncsok levegőnyomása

A vontató jármű gumiabroncsainak levegőnyomását növelje meg a teljes terhelésnek megfelelő értékre (lásd 169. oldal). Ellenőrizze az utánfutó vagy lakókocsi gumiabroncsainak levegőnyomását is.

**Menettulajdonságok, vontatási tanácsok**

A fékezett lakókocsi vagy utánfutó vészfék-kábelét kösse a vontatóhoz.

Az utánfutó vagy lakókocsi összekapcsolása előtt zsírozza meg a gömbfejet. Ne tegye ezt, ha gömbfejre ható kilengéscsökkentő stabilizátort használ.

A menettulajdonságok nagyban függenek a lakókocsi vagy utánfutó teherelosztásától. Rögzítse a rakományt, hogy ne csúszkálhasson, és helyezze a lakókocsi vagy utánfutó közepére, lehetőleg a tengely fölé.

Az utólagosan felszerelhető eredeti Opel tartozékok segítik a vontatást, például nagyméretű visszapillantó tükrök széles utánfutóhoz vagy lakókocsihoz.

Labilisabb utánfutók vagy lakókocsik esetén ajánlatos a lengőmozgások csillapítására stabilizátort beszerezni.

Vontatáskor lehetőleg azokban az országokban se lépje túl a 80 km/h sebességet, ahol ez megengedett.

Ügyeljen, hogy elegendő helye legyen kanyarodáskor, és kerülje a hirtelen kormánymozdulatokat.

Ha az utánfutó vagy lakókocsi belengene, vezessen lassabban, ne kormányozzon ellen, szükség esetén akár erősen is fékezzen.

Elektromos hűtőventilátor: A motor fordulatszáma nem befolyásolja a hűtési teljesítményt. Ezért emelkedőn haladva mindaddig nem szükséges visszaváltani, amíg a gépkocsi magasabb fokozatban is erőlködés nélkül halad.

Lakókocsi és utánfutó hosszú lejtőn történő vontatásakor a fékek igen jelentős többletterhelésnek vannak kitéve, ezért válassza azt a sebességi fokozatot és sebességet, amellyel az adott lejtőn felfelé haladna.

Vegye figyelembe, hogy utánfutót vagy lakókocsit vontatva gépkocsija féktávolsága nagyobb, mint az utánfutó vagy lakókocsi nélküli gépkocsiké.



S 11788

**Elindulás emelkedőn**

A motort állandó fordulatszámon tartva, a tengelykapcsoló fokozatos felengedése (csúsztatása) közben engedje ki a kéziféket, és adjon gázt. Eközben lehetőleg ne essen vissza a motor fordulatszáma.

Easytronic váltóval \* rendelkező gépkocsiknál automatikus üzemmódban egyszerűen csak adjon elegendő gázt.

Különleges körülmények között (nagy terheléssel, hegyvidéki területen, erős emelkedőn) történő elindulás előtt kapcsolja ki a szükségtelen elektromos fogyasztókat (mint pl. hátsó ablakfűtés).

## Hibaelhárítás, autóápolás

A motorháztető nyitása.....	121
Indítás.....	122
Indítás segédindító kábellel *.....	122
Vontatás .....	125
Gépkocsiemelő és szerszámok *.....	126
Elakadásjelző háromszög ▲*, elsősegélycsomag ⊕*.....	126
Kerékcseré.....	127
Defektjavító készlet *.....	129
Elektromos rendszer.....	132
Biztosítékok.....	133
Izzócsere .....	134
Eredeti Opel alkatrészek és tartozékok.	138
Biztonsági megjegyzés .....	138
Folyadékszintek ellenőrzése és utántöltése	138
Motorolaj.....	139
Dízelüzemanyag-szűrő .....	142
Motor levegőáramlás kijelző *.....	143
Hűtőfolyadék.....	143
Fékfolyadék .....	145
Ablaktörlők .....	146
Szélvédőmosó rendszer .....	147
Szervokormány-folyadék.....	148
Akkumulátor .....	148
Elektronikus alkatrészek védelme .....	149
A gépkocsi tárolása .....	149
Autóápolás .....	150

### ▲Figyelmeztetés

Ezen utasítások figyelmen kívül hagyása személyi sérüléshez vagy életveszélyhez vezethet. A gépkocsi utasait is tájékoztassa ennek megfelelően.

### Dízel üzemanyagrendszer, légtelenítés

Ha az üzemanyagtartály teljesen kiürült, légtelenítse az üzemanyag-ellátó rendszert, mielőtt megkísérli a motor beindítását.

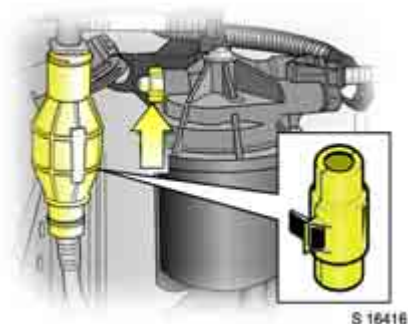

S 16416

Töltse fel a tartályt üzemanyaggal, és végezze el az alábbi műveleteket:

1. Távolítsa el az üzemanyag-szivattyú védőkupakját \*.
2. Helyezzen el egy megfelelő edényt a légtelenítő csavar alá a kifolyó üzemanyag összegyűjtéséhez.
3. Egy fordulattal lazítsa meg a légtelenítő csavart (az ábrán nyíllal jelölve).
4. Lassan, de folyamatosan működtesse kézzel az üzemanyagpumpát mindaddig, amíg a légtelenítő csavaron buborékmentes üzemanyag nem folyik ki.
5. Húzza meg a légtelenítő csavart.
6. Helyezze vissza az üzemanyag-szivattyú védőkupakját \*.

► Dízelüzemanyag-szűrő víztelenítése  
– lásd 142. oldal.



S 11716

### A motorháztető nyitása

A motorháztető nyitásához húzza meg a bal oldalon a műszerfal alatt található nyitókart. A motorháztető zárja kiold, a tető kissé felnyílik. A nyitókart nyomja vissza eredeti állásába.

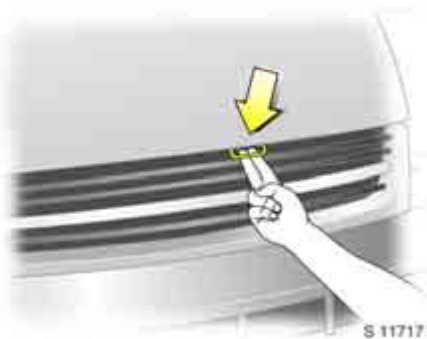

S 11717

A teljes nyitáshoz keresse meg a biztonsági retesz fogantyúját, amely – szemből nézve – a hűtőrács közepétől kicsit jobbra található, húzza ki a fogantyút és emelje fel a motorháztetőt.

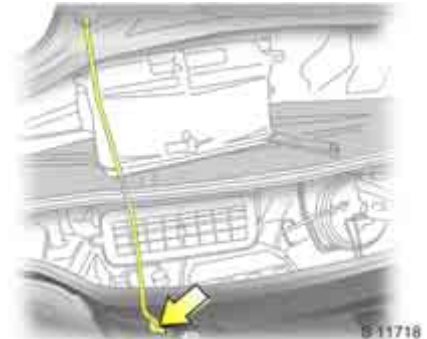

S 11718

A motorháztető nyitott helyzetben tartásához illessze a motorháztető alsó részén található kitámasztórúd végét a megfelelő nyílásba.

A motorháztető lezárása előtt a kitámasztó rudat határozottan nyomja vissza a tartójába. Ezután eressze le a motorháztetőt, és kis magasságból engedje el, hogy a saját súlyától bezáródjon.

A motorháztető első élének megemelésével ellenőrizze, hogy bezáródott-e. Ha nem, ismétlje meg a fent leírtakat.

**Indítás****Ne indítson gyorstöltőről**

Ezáltal elkerülhető az elektronikus alkatrészek károsodása.

<b>⚠Figyelmeztetés</b>
Ha a gépkocsi akkumulátorát tölteni kell, amíg az a gépkocsiban van, a robbanásveszély elkerülése érdekében biztosítsa, hogy az akkumulátor körül megfelelő szellőzés legyen.

**Ne kísérelje meg betolással vagy vontatással beindítani a motort**

Mivel gépkocsija katalizátorral rendelkezik, nem szabad betolással vagy behúzással indítani – lásd 103. oldal.

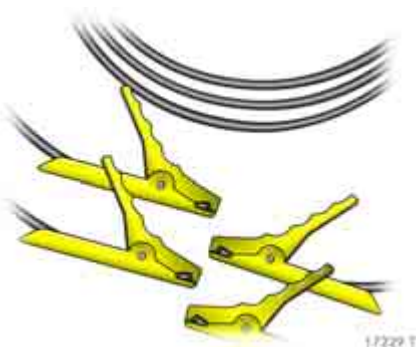
**Indítás segédindító kábellel ✱**

A segédindító kábel segítségével egy másik gépkocsi akkumulátoráról beindíthatja a lemerült akkumulátorú gépkocsi motorját.

<b>⚠Figyelmeztetés</b>
Különös körülménnyel járjon el. A következőktől történő bármilyen eltérés az akkumulátor felrobbanásából adódó sérülésekhez, valamint mindkét gépkocsi elektromos berendezéseinek meghibásodásához vezethet.

- Soha ne tegye ki az akkumulátort szikra vagy nyílt láng hatásának.
- A lemerült akkumulátor 0 °C körüli hőmérsékleten megfagyhat. A fagyott akkumulátort meleg helyiségben olvassza ki, mielőtt csatlakoztatja hozzá a segédindító kábelt.
- Az akkumulátor-folyadékot tartsa a szemtől, bőrtől, szövetektől, fényezett felületektől távol. A folyadék kénsavat tartalmaz, amely közvetlen érintkezés esetén sérülést és kárt okozhat.
- Az akkumulátor kezelése során viseljen védőszemüveget és védőruhát.
- Csak azonos feszültségű (12 voltos) segédakkumulátort használjon. A segédakkumulátor kapacitása (Ah) ne legyen lényegesen kisebb a lemerült akkumulátorénál. A feszültség- és kapacitásértékek megtalálhatóak az akkumulátorokon.
- Olyan segédindító kábelt használjon, amelynek szigeteltek a csatlakozói, és a kábel keresztmetszete legalább 16 mm<sup>2</sup> (dízelmű motor esetén 25 mm<sup>2</sup>).
- Ne kösse le a lemerült akkumulátort a gépkocsi elektromos rendszeréről.
- Kapcsolja ki a felesleges fogyasztókat.

- Az indítás során ne hajoljon az akkumulátor fölé.
  - A két kábel csatlakozói ne érintsék egymást.
  - A két gépkocsi ne kerüljön érintkezésbe egymással a segédindítási művelet alatt.
  - Húzza be a kéziféket. A sebességváltót tegye üres fokozatba (az Easytronic ✱ sebességváltót **N** állásba).
  - Nem szabad a kábel másik végét a lemerült akkumulátor negatív pólusára csatlakoztatni!
  - Legyen ez a csatlakozási pont minél messzebb a lemerült akkumulátortól.
- Úgy helyezze el a kábeleket, hogy azok ne érhessenek a motortérben lévő forgó alkatrészekhez.
  - Indítsa be a segédindítást biztosító gépkocsi motorját.
  - 5 perc után indítsa be a lemerült akkumulátorú gépkocsi motorját. Az indítási kísérleteket legfeljebb 15 másodpercig végezze, 1 percnként ismételve.
  - Beindulás után ne kösse le a kábeleket, hanem hagyja járni mindkét motort kb. 3 percig alapjáraton.
  - Az elektromos rendszerben fellépő feszültségcsúcsok elkerülése érdekében a kábelek eltávolítása előtt kapcsoljon be egy fogyasztót (például fényszórók, hátsó ablakfűtés) a lemerült akkumulátorú gépkocsiban.
  - A segédindító kábelek eltávolítása a fentiekkel ellentétes sorrendben történjen.



#### **Az akkumulátor helye a gépkocsiban**

Az akkumulátor a bal oldali első padlólemez alatt található. Emelje fel a padlókárpitot, és a szerszámkészletben vagy a defektjavító készletben ✱ található szerszámmal lazítsa meg a 4 csavart.

Visszahelyezéskor ügyeljen arra, hogy az akkumulátor fedelén lévő nyíl előre felé mutasson.

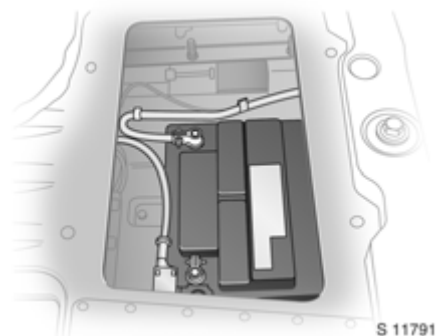

Emelje ki a padlólemez, hogy hozzáférjen az akkumulátorhoz.

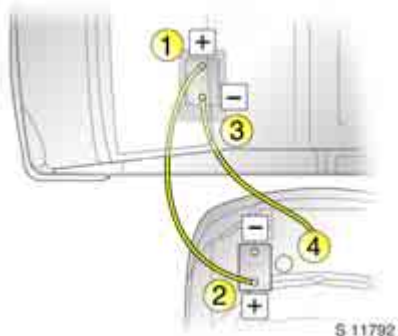

A kábeleket a kép szerinti sorrendben kösse be:

1. Kösse az első segédindító kábel egyik végét a lemerült akkumulátor pozitív pólusára **1** (a „+” jelet az akkumulátor házán vagy pólusán találja).
2. Ugyanezen kábel másik végét kösse a segédakkumulátor pozitív pólusára **2** („+” jel).
3. A második kábel egyik végét kösse a lemerült akkumulátor negatív pólusára **3** („-” jel).
4. Ugyanezen kábel másik végét **4** csatlakoztassa a másik gépkocsi valamely testpontjára, például a motorblokkra vagy a motorfelfüggesztés egyik csavarjára.

### ⚠Figyelmeztetés

Ügyeljen arra, hogy a kábelvégek véletlenül se érjenek hozzá a motortér fém felületeihez.

- Ne csatlakoztassa a kábelt a segédindítást biztosító jármű akkumulátorának negatív pólusára! A csatlakozási pont legyen a lehető legtávolabb az akkumulátortól.
- Úgy helyezze el a kábeleket, hogy azok ne érhessenek a motortérben lévő forgó alkatrészekhez.
- A segédindító kábelek eltávolítása a fentiekkel ellentétes sorrendben történjen.



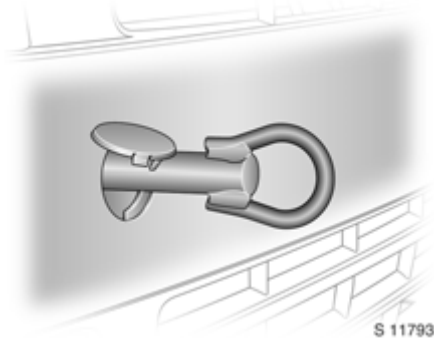

## Vontatás

### A gépkocsi vontatása

Hajtsa be ütközésig a vonószemet

(a szerszámkészletben található

– lásd 126. oldal) az első vontatási pontba.

Csatlakoztasson vontatókötelet ❄

– vagy még jobb, ha egy vontatórudat ❄

– a vonószemhez, soha ne a lökhárítóhoz vagy a felfüggesztés elemeihez.

A gépkocsit csak előlről szabad vontatni.

Az első vonószem csak a gépkocsi vontatására, nem pedig kátyúkból való kihúzásra való.

Kapcsolja be a gyújtást, hogy a kormányzárat oldja, és hogy a féklámpákat, a kürtöt, valamint az ablaktörlőt működtetni tudja.

A kézi sebességváltót vagy az Easytronic váltót ❄ tegye üres állásba.

Lassan induljon el, és kerülje a rángatást. A túlzott húzó igénybevételek sérülést okozhatnak a gépkocsikban.

### ⚠Figyelmeztetés

A kormányzáshoz és a fékezéshez lényegesen nagyobb erőre van szükség: a fékrásegítő és a szervokormány csak járó motor esetén működik.

Zárja be az ablakokat, a szellőzést kapcsolja belső levegőkeringtetésre, hogy a vontató gépkocsi kipufogógáza ne jusson az utastérbe.

Kérjen segítséget egy szerviztől.

### Autómentő szolgálat

Csak az Ön által választott szállítóra bizza gépkocsiját, és a megbízás előtt kérjen árajánlatot. Ezáltal elkerülheti a fölösleges költségeket, valamint az esetleges kárrendezési vitákat a biztosítóval.

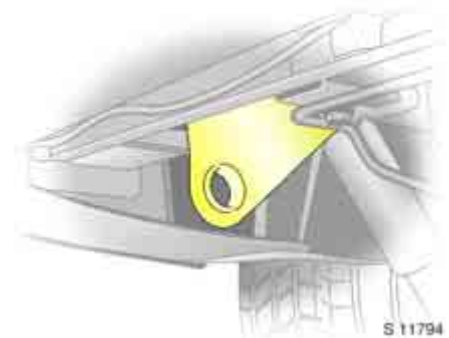

### Másik gépkocsi vontatása

Csatlakoztasson vontatókötelet ❄ – vagy még jobb, ha egy vontatórudat ❄ – a hátsó vonószemhez, soha ne a hátsó tengelyhez vagy a felfüggesztés elemeihez.

A hátsó vonószem csak a gépkocsi vontatására, nem pedig kátyúkból való kihúzásra való.

Lassan induljon el, és kerülje a rángatást. A túlzott húzó igénybevételek sérülést okozhatnak a gépkocsikban.

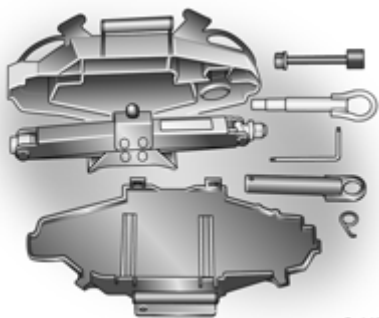

S 11795

### Gépkocsiemelő és szerszámok ✱

A gépkocsiemelőt és a szerszámokat kifejezetten az Ön gépkocsijához tervezték, ezért csak ehhez a gépkocsihoz használja. A gépkocsiemelőt csak kerékcseré céljából használja.

A vezető ülése alatti csomag tartalmazza az emelőt, az adaptereket, a racsnis hajtókart, torx kulcsot, a kerékagysapkakampót, a vonószemet és a pótkerékrögzítő szerszámot ✱.

Defektjavító készlettel ✱ rendelkező gépkocsikban a vonószem és a torx-kulcs a javítókészletben található.

### Elakadásjelző háromszög ▲✱, elsősegélycsomag ☉✱

Az elsősegélycsomag és az elakadásjelző az első ülések alatti térben található.

#### ▲Figyelmeztetés

Biztosítsa az ülés alatt elhelyezett tárgyak megfelelő rögzítését.

### Pótkerék ✱

A pótkerék az alváz hátsó része alatt található. A pótkereket Opel rögzítőanyával ✱ kell rögzíteni melyet csak a mellékelt szerszámmal lehet eltávolítani.

#### ▲Figyelmeztetés

A pótkeréktartó keret megglazításakor vegye figyelembe a keret és a pótkerék súlyát. Ne távolítsa el teljesen az 1-es anyát.

Támassza ki a pótkereket egy megfelelő tárggyal, hogy megakadályozza annak leesését, amikor kilazítja az anyákat – sérülésveszély!

Előfordulhat, hogy lapos hátsó gumibroncsú, teljes terhelésű gépkocsi esetén, a pótkerék eltávolításához gépkocsiemelővel meg kell emelni a gépkocsit.

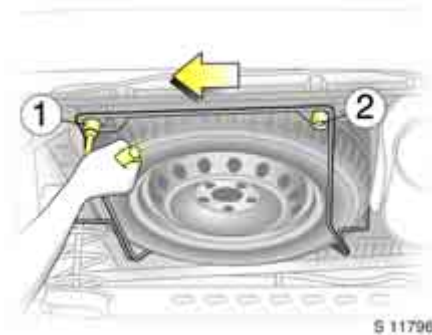

A pótkeréktartó keret levételéhez lazítsa meg az 1-es anyát, de ne távolítsa el teljesen. Távolítsa el teljesen a 2-es anyát, ezután húzza a tartót balra, amíg fel nem szabadul az 1-es anya, majd engedje le a tartókeretet.

Új kerék felszerelésénél ügyeljen a pótkeréktartó keret megfelelő helyzetére az anyák meghúzása előtt.

#### Általános információk

Ha téli gumibroncsot \* használ, előfordulhat, hogy a pótkeréken nyári gumibroncs van. Amennyiben nyári gumival felszerelt pótkereket használ, a gépkocsi vezethetősége romolhat, különösen csúszós útfelületen. Minél előbb cseréltesse ki a sérült gumibroncsot, majd egyensúlyoztassa ki és szereltesse vissza a kereket.

#### Kerékcseré

Az esetleges sérülések kockázatának csökkentése érdekében tegye meg a következő előkészületeket, és járjon el az alábbiak szerint:

- Szilárd, sík, csúszásmentes talajon parkoljon.
- Kapcsolja be a vészvillogót és húzza be a kéziféket. Kapcsolja az első vagy a hátrameneti fokozatot a kézi sebességváltón vagy az Easytronic váltón \*.
- Állítsa fel megfelelő módon az elakadásjelző háromszöget.
- Sem emberek, sem állatok nem tartózkodhatnak a gépkocsiban felemelésekor.
- A gépkocsi megemelése előtt a kormányzott kerekeket forgassa egyenes állásba.

- Soha ne cseréljen egyszerre több kereket.
- Rögzítse a cserélendő kerékkal átlósan szemben levő kereket ékekkel, vagy megfelelő kővel, fadarabbal a kerék előtt és mögött is.
- A gépkocsiemelőt csak kerékcseréhez használja.
- Ha a talaj túlságosan laza, helyezzen max. 1 cm vastagságú kemény lapot az emelő talpa alá. Vastagabb lap használata kárt okozhat a gépkocsiban és az emelőben.
- Soha ne másszon a megemelt gépkocsi alá.
- Ne indítsa be és ne járassa a megemelt gépkocsi motorját.



1. A díztárcsát vegye le, lazítsa meg a kerékanyákat az adapter és a racsnis hajtókar segítségével. A racsninak a csavarok meglazításához balra kell forognia – szükség esetén fordítsa meg a racsnit.
2. A gépkocsi megemeléséhez helyezze az emelőt az adott kerékhez legközelebb eső emelési pont alá.

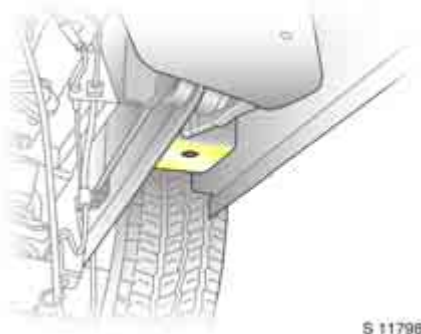

3. Helyezze az adaptert az emelőre, és a hajtókarral emelje a gépkocsit mindaddig, amíg a kerék el nem emelkedik a földtől.
4. Távolítsa el a kerékcavarokat, és cserélje ki a kereket.
5. Helyezze vissza a kerékcavarokat, és engedje le a gépkocsit.



6. Húzza meg átlósan egymás után a csavarokat, és tegye vissza a díztárcsát.
7. Tegye helyére a kereket, az emelőt, valamint az elakadásjelző háromszöget ✱.

Egyensúlyoztassa ki a kereket, és ellenőriztesse a kerékcavarok meghúzási nyomatékát minél hamarabb. Meghúzási nyomaték – lásd 169. oldal.

Javítsa meg és egyensúlyoztassa ki a sérült gumiabroncsot.

## Defektjavító készlet \*

A defektjavító készlettel a gumibroncs futófelületét vagy oldalfalát ért kisebb – pl. idegen tárgyak által okozott – sérülések javíthatóak ki.

Ne távolítsa el a sérülést okozó tárgyat a gumibroncsból.

A defektjavító készlet használata csak átmeneti megoldást ad. A rendszer használata lehetővé teszi, hogy Ön biztonságosan eljusson a legközelebbi gumibroncs-javító műhelyhez.

### ⚠ Figyelmeztetés

A nem megfelelő levegőnyomású vagy defektes gumibronccsal való közlekedés rejtett sérüléseket okozhat a gumibroncsban, amelyek nem javíthatók a készlettel. Állítsa le a gépkocsit, és vegye fel a kapcsolatot egy szervizzel.

Fontos információk – lásd 131. oldal.

Gumidefekt esetén:

- Kapcsolja be a vészvillogót, húzza be a kéziféket, a kézi vagy az Easytronic \* sebességváltót kapcsolja első vagy hátrameneti sebességfokozatba.
- Állítsa fel megfelelő módon az elakadásjelző háromszöget. Elakadásjelző háromszög – lásd 126. oldal.



### Defektjavító rendszer

A defektjavító készlet az első ülés alatt található.

1. Óvatosan vegye ki a dobozból a részegységeket.
2. Vegye elő a kompresszort.
3. A kompresszor alján lévő rekeszekből vegye elő az elektromos csatlakozókábelt és a levegőtömlőt.



4. Csavarja a kompresszor levegőtömlőjét a tömítőanyag-tartályon lévő csatlakozóra.
5. Illesse a tömítőanyag-tartályt a kompresszoron kialakított tartóba. Helyezze a kompresszort a kerék közelébe úgy, hogy a tömítőanyag-tartály egyenesen álljon.
6. Vegye le a defektes gumibroncs szelepszapokáját.

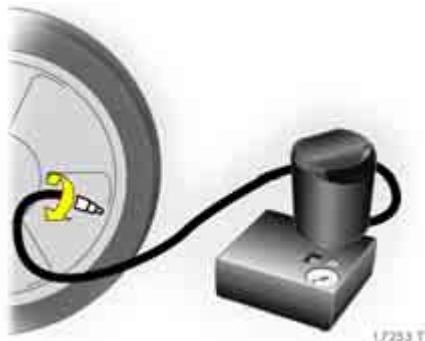

7. Csavarja a levegőtömlőt a szelepre.

### ⚠Figyelmeztetés

Ne engedje, hogy a tömítőszersz a bőrre, a szembe vagy a ruházatra kerüljön. Lenyelés esetén azonnal forduljon orvoshoz.

8. A kompresszoron lévő kapcsoló legyen **O** állásban.
9. A kompresszor elektromos csatlakozóját dugja a tartozékcsatlakozóba vagy a cigarettagyújtó helyére.  
Tartozékcsatlakozó – lásd 57. oldal.



10. Kapcsolja be a gyújtást.

11. A kompresszoron lévő kapcsolót billentse **I** állásba. A gumiabroncs megtelik tömítőanyaggal.
12. A kompresszoron található nyomásmérő a tömítőanyag-tartály kiürüléséig (kb. 30 másodperc) akár 6 bar nyomást is mutathat. Ezután a nyomás elkezd csökkenni.
13. A gumiabroncs megtelik tömítőanyaggal, majd levegővel.
14. Az előírt gumiabroncs-levegőnyomást (lásd 169. oldal) 10 percen belül el kell érnie. A megfelelő levegőnyomás elérésekor kapcsolja ki a kompresszort.

### ⚠Figyelmeztetés

Ne üzemeltesse a kompresszort 10 percnél hosszabb ideig – lásd „Fontos tudnivalók”, 131. oldal.

Ha 10 percen belül nem éri el az előírt levegőnyomást, csatlakoztassa le a javítókészletet. Kerékgördülésnyit (kb. 2 méternyi) mozdítsa el a gépkocsit előre vagy hátra. Csatlakoztassa ismét a defektjavító készletet, majd folytassa 10 percig a feltöltést. Ha az előírt levegőnyomás így sem érhető el, akkor a gumiabroncs túlságosan sérült. Állítsa le a gépkocsit, és vegye fel a kapcsolatot egy szervizzel.



A túl magas levegőnyomást a nyomásmérő feletti gomb megnyomásával csökkentse.

15. Csatlakoztassa le a javítókészletet. A levegőtömlőt csavarja rá a tömítőanyag-tartály szabad csatlakozójára. Ezzel megelőzheti a tömítőanyag szivárgását. Tegye vissza a javítókészletet a gépkocsiba.
16. Az esetleg kifolyt tömítőanyagot ronggyal törölje le.
17. Hajtsa össze az elakadásjelző háromszöget ✱, és tegye vissza a helyére.
18. Az ilyen módon javított gumiabronccsal megengedett maximális sebesség a javítókészlethez mellékelt címkén található meg. A címkét ragassa a gépkocsivezető által jól látható helyre.

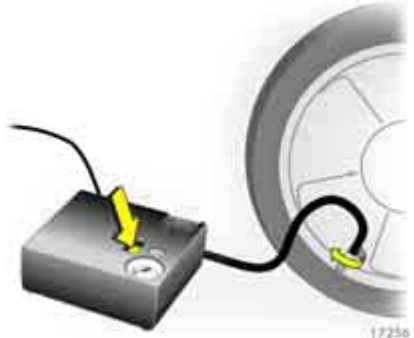

19. Azonnal folytassa útját, hogy a tömítőanyag egyenletesen eloszoljon a gumiabroncsban. Körülbelül 10 km megtétele után (de legfeljebb 10 perc múlva) álljon meg, és ellenőrizze a gumiabroncs levegőnyomását. Csavarja rá a kompresszor levegőtömlőjét közvetlenül a gumiabroncs szelepére.

Amennyiben a gumiabroncs-levegőnyomás több mint 3,1 bar, akkor állítsa be a megfelelő értékre. Ismétlje meg az eljárást, amíg meg nem szűnik a nyomásvesztés.

Amennyiben a gumiabroncs-levegőnyomás 3,1 bar alá esik, ne közlekedjen tovább a gépkocsival. Vegye fel a kapcsolatot egy szervizzel.

20. Tegye vissza a javítókészletet az első ülés alá.

#### Fontos információ

#### Figyelmeztetés

Ne vezessen 80 km/h sebességnél gyorsabban. Javítsa meg vagy cseréltesse ki a gumiabroncsot, mielőtt állandó használatba venné.

A lehető leghamarabb cseréltesse ki a javított gumiabroncsot. Ne vezessen egynél több javított gumiabronccsal.

A gépkocsi irányíthatósága és menettulajdonságai megváltozhatnak. Kanyarban lassan haladjon.

Amennyiben a kompresszor szokatlan hangot ad ki, vagy nagyon felmelegszik, kapcsolja ki legalább 30 másodpercre.

Óvja a kompresszort a nedvességtől és az esőtől.

A tömítőanyag szavatossága kb. 4 év. Ezután az anyag tömítőképessége már nem garantálható. Vegye figyelembe a tömítőanyag-tartályon feltüntetett lejárati dátumot.

A tömítőanyag-tartály csak egyszer használható. A használt tömítőanyag-tartályt cserélje ki.

A kompresszor és a tömítőanyag kb. -30 °C-ig használható.

Az elhasznált defektjavító készletet az érvényes előírások szerint selejtezze le.

## Elektromos rendszer

### Figyelmeztetés

Az elektronikus gyújtóberendezés nagyfeszültségű. Ne érintse meg a gyújtóberendezés elemeit, életveszély!

#### Biztosítékdoboz

A biztosítékdoboz a műszerfal bal oldalán található.

Biztosíték cseréje előtt kapcsolja ki a vonatkozó kapcsolót, illetve a gyújtást.

A hibás biztosítékot az elolvadt szálról lehet felismerni. A biztosítékot csak akkor cserélje ki, ha a hiba okát meghatározta és kijavította.

Csak az előírt értéknek megfelelő biztosítékokat szereljen be. Az érték minden biztosítékon megtalálható.

Ajánlatos mindig a gépkocsiban tartani egy teljes biztosítékkészletet.

A tartalék biztosítékokat a biztosítékdobozban kialakított helyen tárolhatja..

Biztosítékok, Azonosító szín	Biztosítékok, Érték <sup>1)</sup>
Szürke	2 A
Világosbarna	5 A
Barna	7,5 A
Piros	10 A
Kék	15 A
Sárga	20 A
Fehér	25 A
Zöld	30 A
Narancssárga	40 A

<sup>1)</sup> Amperben

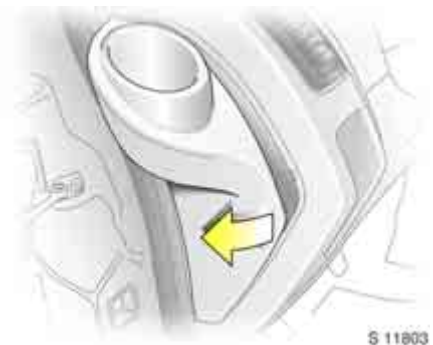











#### Műszerfali biztosítékdoboz

A fedél kinyitásához távolítsa el a hamutartót a bal oldali pohártartóról, és húzza meg a biztosítékdoboz fedelét.

A biztosíték cseréjéhez a biztosítékdobozban talál biztosítékcsipeszt.









## Biztosítékok

Szimbólum	Áramkör
	Légkondicionálás
	Fűthető külső visszapillantó tükrök
	Ülésfűtés elöl
	Elektromos ablakemelő
	Bal oldali távolsági fényszóró
	Jobb oldali távolsági fényszóró
	Ablaktörlők
	Rádió
	Cigarettagyújtó
Boiler	Hátsó utastérfűtés
	Kürt

## Szimbólum Áramkör

	Bal oldali tompított fényszóró
	Jobb oldali tompított fényszóró
	Műszerfal
	Fűtés
	Utastér-világítás
	Blokkolásgátló fékrendszer (ABS)
	Hátsó ablakfűtés
	Óra / belső világítás / rádió
UCH	Üzemanyag-befecskendező rendszer
INJ	
	Hátsó ablakmosó
	Hátsó ablaktörlő

## Szimbólum Áramkör

	Bal oldali helyzetjelző
	Jobb oldali helyzetjelző
	Központi zár
	Elektromosan állítható visszapillantó tükrök
STOP	STOP ellenőrzőlámpa Nappali menetlámpa
	Hátsó ködlámpa
	Ködfényszóró
	Tartozékcsatlakozó
T	Tachográf

### Izzócsere

Izzócsere előtt kapcsolja ki a vonatkozó világításkapcsolót.

Az izzót csak a foglatnál fogja meg! Az izzó üvegére került olaj vagy zsír elpárolog, és a fényszórók fényének tompulását okozhatja. A véletlenül megérintett felület tiszta, alkoholos vagy spirituszos, szálfmentes ronggyal törölje le.

A csereizzó paramétereinek meg kell egyezniük a kiégett izzó paramétereivel. A foglaton feltüntetett teljesítményértéket (W) ne lépje túl.

### A fényszórók beállítása

Javasoljuk, hogy a fényszórók beállítását bízza szervizre, ahol megfelelő berendezéssel rendelkeznek a művelet elvégzéséhez.

A fényszórómagasság-állítóval felszerelt gépkocsik esetében a fényszóró beállítását a kapcsoló 0 állásában végezze.

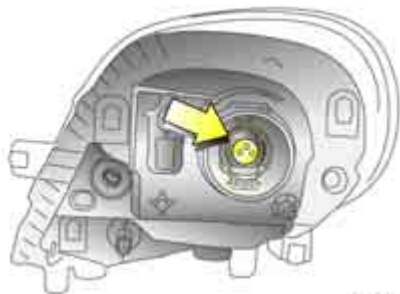

S 13038

### Tompított és távolsági fényszóró

1. Vegye le az elektromos kábel csatlakozóját.
2. Távolítsa el a gumitömítést.
3. Oldja ki a rögzítőfület, és vegye ki az izzót.
4. Helyezze be az új izzót, majd helyezze vissza a rögzítőfület, biztosítva az izzó megfelelő helyzetét.
5. Helyezze fel a gumitömítést és a kábelcsatlakozót.

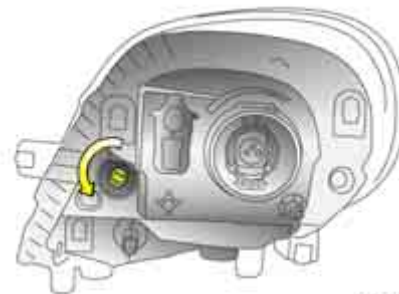

S 13038

### Helyzetjelző lámpa

1. 90°-kal elforgatva vegye ki a foglatot a lámpatestből.
2. Cserélje ki az izzót.
3. Helyezze be a foglatot a lámpatestbe.



S 13040

#### Első irányjelző lámpák

1. 90°-kal elforgatva vegye ki a foglalatot a lámpatestből.
2. Cserélje ki az izzót.
3. Helyezze be a foglalatot a lámpatestbe.

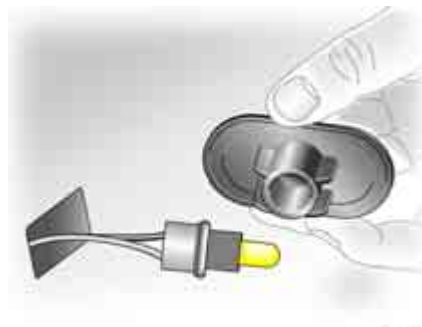

S 11607

#### Oldalsó irányjelző lámpa

1. Laposfejű csavarhúzó segítségével oldja ki a lámpatartó fület, és vegye ki a lámpatestet.
2. 90°-kal elforgatva vegye ki a foglalatot a lámpatestből, és cserélje ki az izzót.
3. Helyezze vissza a foglalatot a lámpatestbe, és pattintsa a helyére.



S 11808

#### Féklámpa, hátsó irányjelző és hátsó helyzetjelző lámpa

1. Távolítsa el a 3 csavart (a mellékelt szerszám segítségével).
2. Óvatosan húzza le a lámpaegységet a külső oldalon a rögzítő tüskékről, és távolítsa el.



S 13041

3. Forgassa el a foglalatot, és vegye ki a lámpatestből.
4. Cserélje ki az izzót.
5. A foglalatot nyomja be a lámpaegységbe, majd elfogatva rögzítse.
6. Ellenőrizze az elektromos kábel csatlakozójának megfelelő elhelyezkedését.
7. Helyezze a lámpatestet a megfelelő helyzetbe, ügyelve a megfelelő rögzítésre.
8. Helyezze a lámpatestet a rögzítőtüskékre, és csavarja be a 3 csavart.



S 11810

#### Tolatólámpa és hátsó ködlámpa

1. Távolítsa el a 2 csavart (a mellékelt szerszám segítségével), és vegye le a lámpaegységet.
2. Forgassa el a foglalatot, és vegye ki a lámpatestből.
3. Cserélje ki az izzót.
4. A foglalatot nyomja be a lámpaegységbe, majd elfogatva rögzítse.
5. Rögzítse a lámpatestet a 2 csavarral.

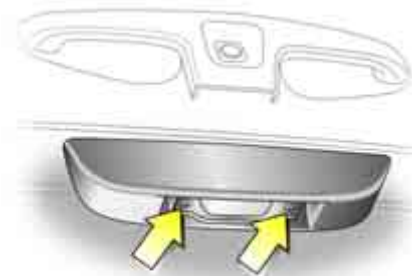

S 11811

#### Rendszám tábla-világítás

1. Távolítsa el a 2 csavart (nyílal jelezve), és vegye le a burát.
2. Cserélje ki az izzót.
3. Helyezze vissza a burát; csavarja be a csavarokat.

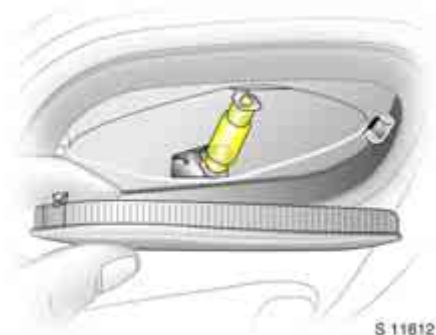

#### Utastér-világítás

1. Vegye le a burát egy lapos eszköz segítségével.
2. Cserélje ki az izzót.
3. Szerelje vissza a burát.

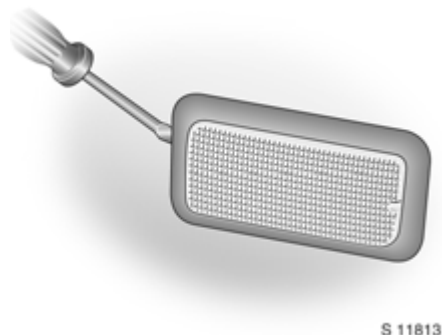

#### Rakodótér-világítás ✱

1. Távolítsa el a lámpatestet egy lapos csavarhúzó segítségével.
2. Az izzóhoz úgy férhet hozzá, ha eltávolítja a lámpatest hátsó borítását.
3. Cserélje ki az izzót, és helyezze vissza a hátsó borítást.
4. Szerelje vissza a lámpatestet.

#### Harmadik féklámpa, ködfényszóró ✱, műszerfal- és kesztyűtartó-világítás

Javasoljuk, hogy ezeket az izzókat szervizben cseréltesse ki.

#### Hátsó utastér-világítás ✱

Javasoljuk, hogy ezeket az izzókat szervizben cseréltesse ki.

## Eredeti Opel alkatrészek és tartozékok

Javasoljuk, hogy csak eredeti Opel alkatrészeket és tartozékokat használjon, valamint olyan módosító egységeket, melyeket kifejezetten az Ön gépkocsijához fejlesztettek ki.

Ezeket az alkatrészeket különleges vizsgálatoknak vetették alá, így szavatolják az Opel gépkocsik megbízhatóságát és biztonságát. A folyamatos piacfigyelés ellenére sem tudjuk ezeket a tulajdonságokat felmérni és szavatolni más gyártmányokra vonatkozólag, még akkor sem, ha azokat az illetékes hatóságok valamely egyéb formában engedélyezték.

”Eredeti Opel alkatrészek és tartozékok, valamint az Opel által jóváhagyott módosító egységek beszerezhetők az Ön Opel Szerviz Partnerénél, ahol átfogó tájékoztatást is kaphat a megengedett technikai módosításokkal kapcsolatban, valamint biztos lehet benne, hogy a kiválasztott alkatrészt megfelelően szerelik be.



### Biztonsági megjegyzés

A sérülések elkerülése érdekében csak kikapcsolt gyújtás mellett végezzen ellenőrzéseket a motortérben (például fékolaj- vagy motorolajszint-ellenőrzést).

#### Figyelmeztetés

A hűtőventilátort hőkapcsoló vezérli, ezért váratlanul beindulhat még kikapcsolt gyújtás mellett is. Sérülésveszély!

Az elektronikus gyújtóberendezés nagyfeszültségű. Elemeinek érintése tilos, életveszélyes!

Soha ne végezzen saját kezűleg semmilyen javítási, beállítási vagy karbantartási munkát a gépkocsin. Ez különösen a motorra, a karosszériára és a biztonsági berendezésekre vonatkozik. Akaratlanul is megszeghet ezzel előírásokat, és a nem megfelelő munkavégzéssel veszélyeztetheti önmaga és mások biztonságát.

### Folyadékszintek ellenőrzése és utántöltése

A könnyebb azonosíthatóság érdekében a motorolaj-betöltőnyílás, a hűtőfolyadék-kiegyenlítőtartály, a szélvédőmosó-tartály betöltő nyílásai és az olajszint-ellenőrző pálca fogantyúja sárga színűek.

## Motorolaj

A felhasználható motorolajokra vonatkozó információk a 154. oldalon, az „Átvizsgálás, karbantartás” fejezetben található.

### Motorolajszint

Minden motor fogyaszt bizonyos mennyiségű olajat, ezért az olajcserék között időnként ellenőrizni kell a motorolajszintet, és szükség esetén pótolni kell a hiányzó mennyiséget.

#### Figyelmeztetés

Ne hagyja, hogy a motorolajszint a minimum alá csökkenjen!

Javasoljuk, hogy minden megtett 500 km után, illetve hosszabb útra történő indulás előtt ellenőrizze az olajszintet.

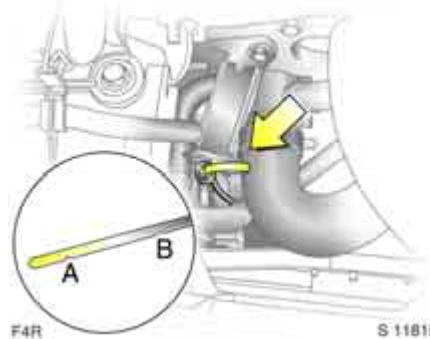

Az ábrák a benzín- és dízelüzemű motorok olajszintjének ellenőrzését és utántöltését mutatják.

Ellenőrzéshez húzza ki az olajszint-ellenőrző pálcát, törölje tisztára (bolyhosodás-mentes ronggyal), és tolja vissza ütközésig.

#### **A motorolajszint ellenőrzése, a motorolaj feltöltése**

Az olajszintet vízszintesen álló gépkocsinál és álló, üzemlelő motornál kell ellenőrizni. Az ellenőrzés előtt, a motor leállítása után várjon körülbelül 10 percet, hogy a motorban lévő olaj visszafolyjon az olajteknőbe.

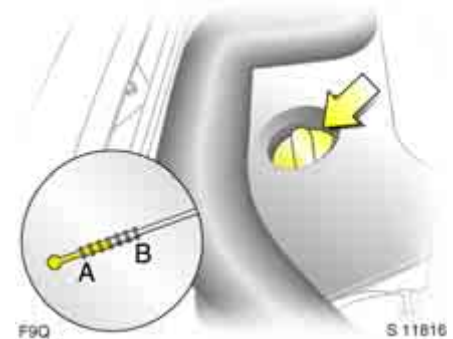

Az F9Q motoroknál az olajszint-ellenőrző pálcát az olajbetöltő nyílás fedelére van szerelve, mely balra elforgatva nyitható.

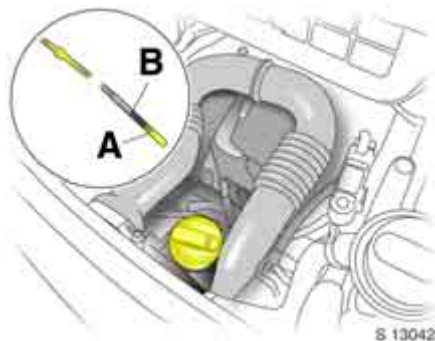

M9R motor esetén forgassa el az olajbetöltő nyílás fedelét balra, húzza ki az olajsztint-ellenőrző pálcát, törölje tisztára, és ütközésig tolja vissza.

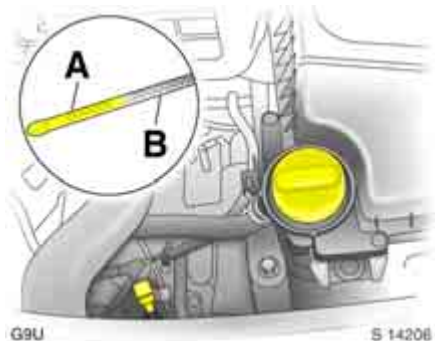

Amennyiben az olajsztint az **A** („add oil”) jelig süllyedt, akkor töltsön utána.

Az olajsztint az olajsztint-ellenőrző pálcá **B** jelénél ne legyen magasabban. A túl magas olajsztint nagyobb olajfogyasztással, intenzív koromlerakódással és a katalizátor vagy a motor károsodásának veszélyével jár.

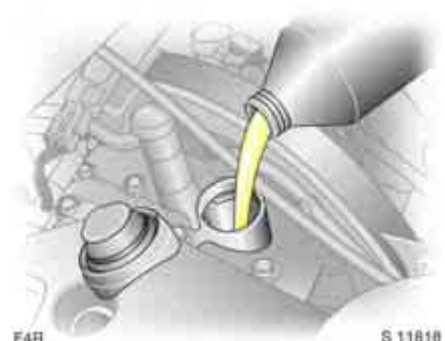

Utántöltéshez lehetőleg azt a típusú motorolajat használja, amellyel a motort az utolsó olajcserekor feltöltötték.



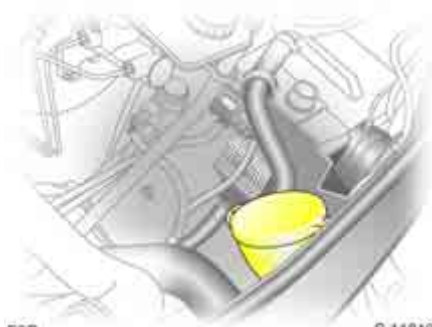

Annak érdekében, hogy utántöltéskor elkerülje az olaj kiömlését az F9Q motoroknál, használja a motortér első részében található tölcserét.

Biztosítsa ki a tölcser műanyag rögzítőjét, és emelje ki a tölcserét.

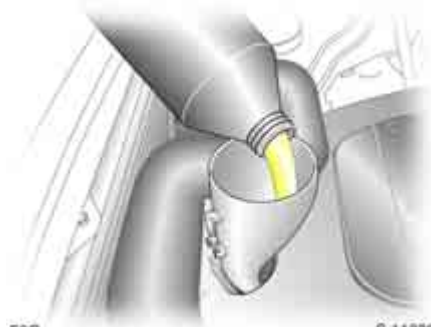

Távolítsa el a fedelet, és rögzítse a tölcserét az olajbetöltő nyílásba.

Ügyeljen arra, hogy a tölcser visszahelyezésekor mindkét fedél a helyén legyen.

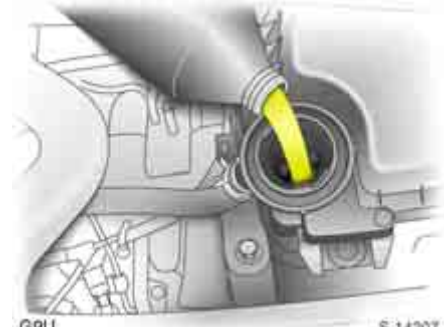

Feltöltési mennyiségek – lásd 170. oldal.

Az olajfogyasztás csak néhány ezer kilométer megtétele után stabilizálódik.

Az olajfogyasztás mértéke csak ezután határozható meg.

Ha az olajfogyasztás mértéke meghaladja a 0,5 litert 1000km-enként a fent említett bejáratási időszak után, forduljon szervizhez.

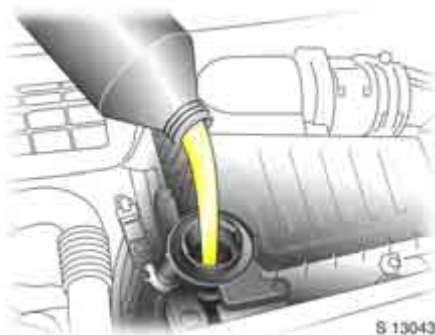

S 13043

Vegye le az olajbetöltő nyílás fedelét, és töltsön be motorolajat szükség szerint. Ne töltsen túl a motorolajat.

### Motorolajcsere, motorolajszűrő-csere

Az olajcsere esedékességét az eltelt idő vagy a megtett kilométer alapján kell meghatározni, mert a motorolaj nem csak a motor működése, hanem az olaj öregedése következtében is veszít a kenőképességéből.

Javasoljuk, hogy eredeti Opel olajszűrőt használjon.

### Figyelmeztetés

A használt olajszűrőket és üres olajos kannákat nem szabad a háztartási hulladékba keverni. A használt olaj és olajszűrő leselejtezésekor vegye figyelembe a veszélyes hulladékok leselejtésére vonatkozó – a környezet és az Ön egészségének védelmét szolgáló – előírásokat.

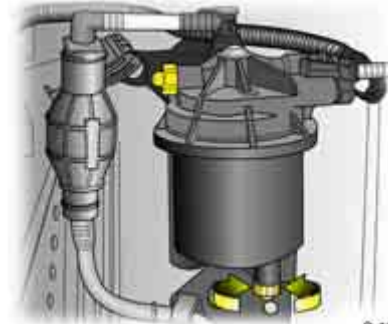

S 12264

### Dízelüzemanyag-szűrő

Minden olajcserénél engedje le a szűrőben felgyülemlt vizet.

Helyezzen egy edényt a szűrőház alá. A víz leeresztéséhez körülbelül egy fordulattal lazítsa meg a bordázott csavarokat a szűrő fedelén és alján.

A szűrő víztelenítése megtörtént, amint dízel üzemanyag folyik ki az alsó csavarnál. Húzza meg mindkét csavart.

Fokozott igénybevétel, például magas páratartalom (elsősorban vízparti övezetekben), nagyon magas vagy alacsony külső hőmérséklet, valamint nagy mértékben ingadozó nappali és éjszakai hőmérséklet esetén gyakrabban ellenőriztesse az üzemanyagszűrőt.

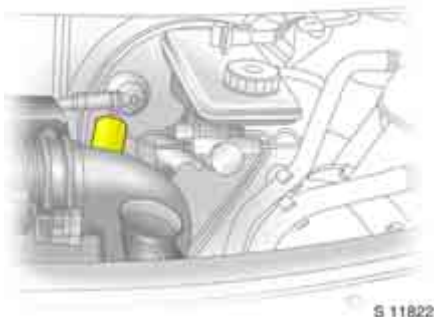

S 11822

### Motor levegőáramlás kijelző ❄

Bizonyos modelleknél egy jelzőberendezés található a motor szívórendszerében, és jelzi, ha a motor felé történő légáramlás korlátozódik.

Tiszta	=	Nincs akadály
Piros ellenőrző lámpa	=	Akadály a levegő útjában

Ha a motor működése során kigyullad a piros ellenőrzőlámpa, lépjen kapcsolatba egy szervizzel.

### Hűtőfolyadék

A hűtőrendszer túlnyomás alatt működik. Ezért a hűtővíz hőmérséklete akár 100 °C fölé is emelkedhet.

A fagyálló hűtőfolyadék kiváló korrózióvédelmet biztosít a hűtő- és fűtésrendszer számára, és -28 °C-ig fagyálló.

Némely fagyálló folyadék károsíthatja a motort. Ezért azt javasoljuk, hogy csak az Opel által jóváhagyott fagyálló hűtőfolyadékot használjon.

### ⚠Figyelmeztetés

A fagyálló folyadék káros az egészségre, ezért csak eredeti dobozában, gyermekektől elzárva tárolható.

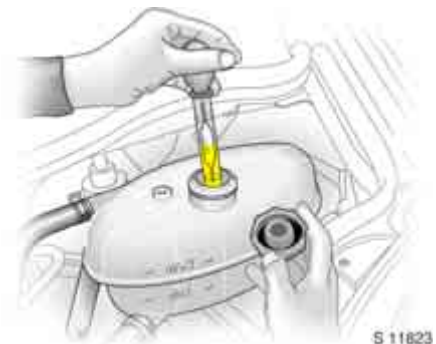

S 11823

### Fagy- és korrózióvédelem

A hűtőfolyadék megfelelő koncentrációját a tél beállta előtt egy szervizben ellenőriztetni kell. A hűtőfolyadéknak kb. -28 °C-ig kell fagyvédelmet biztosítania. A túl alacsony sűrűségű fagyálló csökkenti a fagy- és korrózióvédelem hatékonyságát. Pótolja a fagyálló folyadékot, ha szükséges.

Ha a hűtőfolyadék-vesztéséget vízzel pótolta, a folyadék sűrűségét ellenőriztetni kell, és szükség esetén fagyállót kell hozzákeverni.

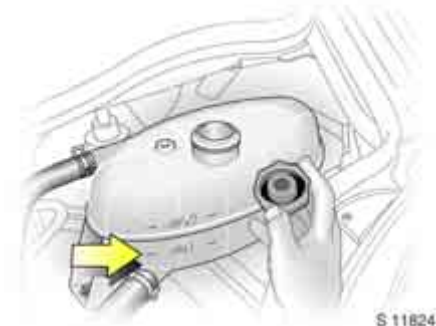

### Hűtőfolyadékszint

A zárt hűtőrendszerből alig távozik folyadék, így nagyon ritkán szükséges utántölteni.

Hideg motor mellett a hűtőfolyadék szintjének valamivel a MIN jelzés felett kell lennie a kiegyenlítő-tartályban. A szint üzemlevegő motornál megemelkedik, majd kihűlve ismét lecsökken. Amennyiben a hűtőfolyadék szintje a MIN jelzés alá csökken, akkor töltsön utána annyi folyadékot, hogy a szint kicsivel a jelzés fölé emelkedjen.

### ⚠ Figyelmeztetés

Mielőtt a kiegyenlítőtartály fedelét leveszi, hagyja lehűlni a motort. Óvatosan vegye le a fedelet, hogy a nyomás lassan távozhasson, különben égési sérülés veszélye áll fenn.

Töltsön utána fagyálló folyadékot. Ha nem áll rendelkezésre fagyálló folyadék, akkor tiszta csapvizet töltsön hozzá.

Csapvíz hiányában desztillált vizet is használhat.

Csapvízzel, vagy desztillált vízzel történő feltöltés után javasoljuk, hogy ellenőriztesse a hűtőfolyadék sűrűségét, és szükség esetén töltsen hozzá fagyálló folyadékot. Kérjen segítséget egy szerviztől.

A betöltőnyílás fedelének visszahelyezésekor ügyeljen annak ütközésig történő zárására.

### Hűtőfolyadék-hőmérséklet

A motorhőmérséklet mérőműszere fizikai okok miatt csak megfelelő hűtőfolyadékszint esetén mutat helyes értéket. Lásd 62. oldal.

A hűtőrendszer túlnyomás alatt működik. Ezért a hűtővíz hőmérséklete akár 100 °C fölé is emelkedhet.

Amennyiben a műszer mutatója a legfelső tartományba kerül, azonnal ellenőrizze a hűtőfolyadék szintjét.

- A hűtőfolyadékszint túl alacsony:  
Tölts fel a hűtőrendszert. Fordítson különös figyelmet a „Fagy- és korrózióvédelem” és a „Hűtőfolyadékszint” bekezdésekben leírt útmutatásokra. Javítsa ki a folyadékvesztés okát egy szervizben.
- Amennyiben jelentős mennyiségű hűtőfolyadékot kell utántölteni, a hűtőrendszer légtelenítésére is szüksége van. Kérjen segítséget egy szerviztől.
- A hűtőfolyadékszint rendben van:  
Ellenőriztesse a hűtőfolyadék túl magas hőmérsékletének okát, és javítsa ki a hibát. Kérjen segítséget egy szerviztől.

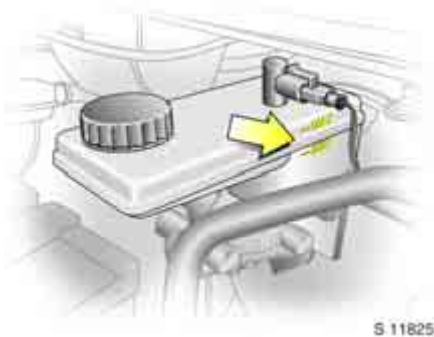

## Fékfolyadék Fékfolyadékszint

### ⚠Figyelmeztetés

Figyelem! A fékfolyadék mérgező és korrozív hatású. Ne engedje, hogy a szembe, bőrre, szövetre vagy fényezett felületre kerüljön. A közvetlen érintkezés sérülést vagy rongálódást eredményezhet.

A fékfolyadék szintje a tartályban nem haladhatja meg a „MAX” jelzést, és nem lehet a „MIN” jelzés alatt.

Bizonyos fékfolyadékok károsíthatják a fékrendszert és csökkenthetik a fékhatást. Tájékozódjon körültekintően. Javasoljuk, hogy csak az Opel által jóváhagyott, nagy teljesítményű fékfolyadékot használjon.

Alapvetően fontos, hogy utántöltéskor a legnagyobb tisztaságot biztosítsa, mert a szennyeződés a fékrendszer hibás működését okozhatja.

Amennyiben a fékfolyadékot pótolni kellett, a folyadékvesztést okozó meghibásodást javíttassa ki egy szervizben.

## Fékfolyadékcseré

A fékfolyadék higroszkópos anyag, azaz nedvességet szív magába. Ekkor a fékezés során gőzbuborékok keletkezhetnek, amelyek csökkentik a fékhatást.

Ezért a 154. oldalon található „Átvizsgálás, karbantartás” fejezetben megadott fékfolyadékcseré-intervallumokat mindig be kell tartani.

### ⚠Figyelmeztetés

A fékfolyadékot szervizben cseréltesse le, ahol ismerik a veszélyes hulladékok leselejtezésére vonatkozó előírásokat, és ezzel védik a környezetet és az Ön egészségét.

## Ablaktörlők

A tiszta kilátás a biztonságos közlekedés elengedhetetlen feltétele.

Rendszeresen ellenőrizze az ablaktörlő lapátok állapotát, hogy biztosítsa a hibátlan működést. Javasoljuk, hogy az ablaktörlő lapátokat legalább évente egyszer cserélje ki.

Ha a szélvédő szennyezett, az ablaktörlők bekapcsolása előtt működtesse a szélvédőmosó rendszert. Ezzel megóvhatja az ablaktörlő lapátokat a túlzott mértékű kopástól.

Jeges szélvédő esetén ne működtesse az ablaktörlőt, mert az ablaktörlő lapátok, illetve az ablaktörlő rendszer károsodhat.

A szélvédőre fagyott ablaktörlő lapátokat Opel jégoldó spray segítségével olvassa fel.

A maszatoló ablaktörlő gumit puha ronggyal, valamint Opel tisztító és fagyásgátló szerrel tisztítsa meg.

Ha az ablaktörlő lapát gumija megkeményedett, berepedezett vagy szilikonos lett, akkor a lapátot ki kell cserélni. Ez jég, só vagy hó hatására, illetve tisztítószer helytelen alkalmazása miatt válhat szükségessé.

Autómosóban ne működtesse az ablaktörlőket – lásd 73. és 150. oldal.

Az ablaktörlő lapátok ápolása – lásd 152. oldal.

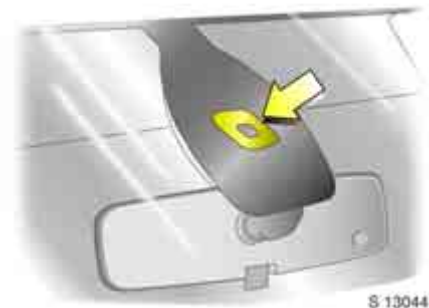

Az esőérzékelő \* megfelelő működésének biztosítása érdekében az érzékelő területnek szennyeződéstől és jegesedéstől mentesnek kell lennie. Ennek érdekében rendszeresen működtesse a szélvédőmosó rendszert, és jégtelenítse az érzékelő területet. Az esőérzékelővel felszerelt gépkocsik a szélvédő felső részén található érzékelő területről ismerhetők fel.



#### Az első ablaktörők

Emelje fel az ablaktörő kart, mozgítsa el a rögzítőkart, és akassza ki az ablaktörő lapátot.

#### Hátsó ablaktörők ✱

Emelje fel az ablaktörő kart, forgassa el és akassza ki az ablaktörő lapátot.

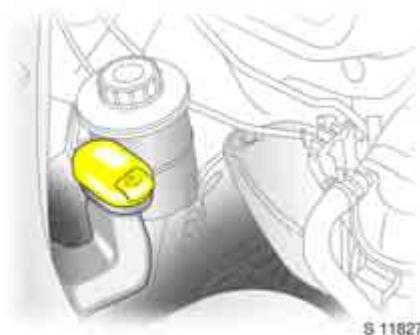

#### Szélvédőmosó rendszer

A szélvédőmosó berendezés tartályának betöltőnyílása a gépkocsival szemben állva a motortér bal első részében található.

Csak tiszta vizet töltsön a tartályba, hogy megakadályozza a fűvőkák eltömődését. Javasoljuk, hogy a tisztítóhatás növelése érdekében Opel szélvédőtisztító és fagyásgátló szert adagoljon.

Az ablakmosó berendezés télen sem fagy be:

Fagyállóság	Keverék – Opel tisztító és fagyásgátló: Víz
- 5 °C	1 : 3
- 10 °C	1 : 2
- 20 °C	1 : 1
- 30 °C	2 : 1

A tartály zárásakor határozott mozdulattal pattintsa helyére a kupakot.

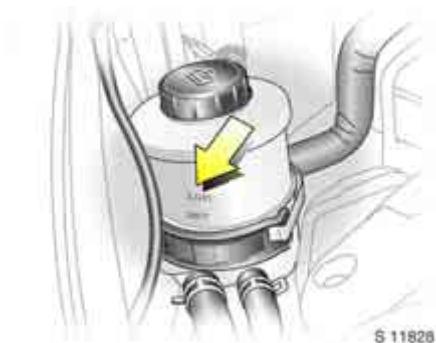

S 11828

### Szervokormány-folyadék

A szervokormány-folyadék a 154. oldalon található „Átvizsgálás, karbantartás” fejezetben leírtakhoz képest nem igényel további karbantartást.

Ha a tartályban lévő folyadékszint a MIN jelzés alá esik, lépjen kapcsolatba egy szervizzel.

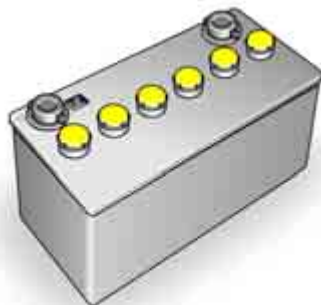

S 11829

### Akkumulátor

#### Az akkumulátor helye a gépkocsiban

Az akkumulátor a bal első ülés padlólemeze alatt található – lásd 123. oldal.

#### **⚠Figyelmeztetés**

Az akkumulátor töltésekor biztosítson megfelelő szellőzést. A töltés során keletkező gázok felgyülemzése robbanásveszélyt okozhat!

#### Kiegészítő akkumulátor \*

Felszereltségtől függően egyes modellek rendelkezhetnek egy kiegészítő akkumulátorral, amely a gépkocsi akkumulátora mellett található.

#### Az akkumulátor karbantartása \*

Ha az Ön gépkocsijába szerelt akkumulátor nem karbantartásmentes:

Vegye le az akkumulátor-kupakokat, és biztosítsa, hogy az elektrolitszint 15 mm-rel a lemezek felett legyen. Desztillált vagy ioncserélt vízzel utántöltve állítsa be a helyes szintet.

Ha az akkumulátorban levő folyadék szintje a lemezek szintje alá csökken, ne próbálja tesztelni vagy újratölteni az akkumulátort, vagy a motort indítókábelrel indítani.

#### **⚠Figyelmeztetés**

Javasoljuk, hogy az akkumulátor-cserét bízza egy szervizzel, ahol ismerik az elhasznált akkumulátorok elhelyezésére vonatkozó előírásokat, ezzel védik a környezetet és az Ön egészségét.

Az utólagosan a gépkocsiba beszerelt elektromos és elektronikus alkatrészek túlterhelhetik az akkumulátort, amely az akkumulátor lemerüléséhez vezethet. Kérjen tanácsot egy szerviztől a műszaki lehetőségeket illetően, mint például egy nagyobb teljesítményű vagy egy kiegészítő akkumulátor beszerelése.





S 11814

### Elektronikus alkatrészek védelme

Annak érdekében, hogy elkerülje az elektromos rendszer elektronikus elemeinek károsodását, soha ne kösse le az akkumulátort járó motornál. Soha ne indítsa be a motort, ha le van kötve az akkumulátor, például segédindító kábel használatakor.

Az akkumulátort töltés előtt kösse le a gépkocsi hálózatáról: először a negatív, azután a pozitív kábelt vegye le. Az akkumulátor polaritását, azaz a negatív és a pozitív kábel csatlakozásait nem szabad felcserélni. A csatlakoztatásnál először a pozitív, majd a negatív kábelt kell rögzíteni.

A gépkocsi károsodásának elkerülése érdekében ne végezzen semmilyen változtatást az elektromos rendszerben – mint például további fogyasztók beszerelése vagy az elektronikus vezérlőegység megváltoztatása (chip tuning).

#### Figyelmeztetés

Az elektronikus gyújtóberendezés nagyfeszültségű. Elemeinek érintése tilos, életveszélyes!

### Az akkumulátor lekötése/csatlakoztatása az elektromos rendszerbe

Az akkumulátort töltés előtt kösse le a gépkocsi elektromos rendszeréről: először a negatív, majd a pozitív sarut vegye le. Ne cserélje fel az akkumulátor polaritását, azaz ne keverje össze a pozitív és negatív pólus saruit. A visszaszerelésnél először a pozitív, majd a negatív pólus saruját csatlakoztassa.

### A gépkocsi tárolása

Amennyiben gépkocsiját hosszabb ideig nem használja, és megfelelően kívánja tárolni, javasoljuk, hogy forduljon tanácsért Opel Szerviz Partneréhez.

## Autóápolás

Az autóápolás során – különösen autómosáskor – vegye figyelembe a nemzeti környezetvédelmi előírásokat.

A rendszeres, alapos gondozás hozzájárul gépkocsija jó állapotához és értékállóságához. Ezenkívül ez alapkövetelmény az esetleges fényezési vagy korróziós sérülésekre vonatkozó garanciális igénybejelentéseknél.

A következőkben ötleteket adunk Önnek az autóápoláshoz, amelyek megfelelő alkalmazásával csökkentheti a környezet elkerülhetetlen káros hatásait.

### Autóápoló szerek ✳

Gépkocsimosás:

- Autósampon
- Autómosó szivacs
- Szarvasbőr
- Keréktisztító
- Motortisztító
- Üvegtisztító

Külső ápolás:

- FestékJavító ecsetelő
- Polírozó/Színhelyreállító
- Viasz
- Korróziógátló
- Kenőspray
- Jégoldó spray
- Kátrányeltávolító spray
- Opel tisztító és fagyásgátló

Belső ápolás:

- Belső tisztító/kárpittisztító

### Mosás

A fényezést különböző környezeti hatások érik (pl. állandó időjárás-változás, ipari gázok és porok, valamint a téli útsózás), ezért rendszeresen mossa és kezelje viasszal a gépkocsit. Automata mosóban válasszon viaszkezelést is tartalmazó programot.

A madárürüléket, az elpusztult rovarokat, a növényi gyantát, a virágport és a hasonlókat azonnal el kell távolítani, mert ezek erős hatású vegyületeket tartalmaznak, amelyek károsíthatják a fényezést.

Gépi mosáskor tartsa be a gépi mosóberendezés gyártójának vonatkozó utasításait. Az ablaktörlők, az esőérzékelővel ellátott automata ablaktörlő ✳ és a hátsó ablaktörlő legyen kikapcsolva – lásd 74. oldal. Szerelje le a külső antennát. Elérésükhöz álljon az ajtóküszöbre.

Ha kézzel mossa autóját, a sárvédők belső felületeit is alaposan öblítse ki.

Az ajtók, a motorháztető és a csomagtérajtó éleit és peremeit, valamint az ezek által eltakart részeket is tisztítsa meg.

Öblítse le alaposan a gépkocsit, majd törölje át szarvasbőrrel. A szarvasbőrt gyakran öblítse. Használjon külön szarvasbőrt a fényezett felületekhez és az ablakokhoz: a viaszmaradványok az ablaküvegre kerülve rontják a kilátást.

Vegye figyelembe a nemzeti előírásokat.

### Viaszolás

Viaszolja rendszeresen gépkocsiját, különösen samponos mosás után, de legkésőbb akkor, ha a víz már nem pereg le cseppeket formálva a fényezésről, máskülönben a fényezés kiszárad.

Az ajtók, a motorháztető és a csomagtérajtó éleit és peremeit, valamint az ezek által eltakart részeket is viaszolja le.

### Polírozás

A polírozás csak akkor szükséges, ha a fényezésre szilárd részecskék tapadtak, vagy ha matt és fénytelen lett.

A szilikonos autópolírozó taszító védőréteget képez, ami szükségtelenné teszi a viaszolást.

A műanyag karosszéria-elemeket soha ne kezelje viaszos vagy polírozó szerrel.

A metálfényezést speciális, metálfényezésre való autóviasszal kezelje.

### Kerekék

A kerekék tisztítására használjon pH-semleges tisztítószeret.

A keréktárcsák fényezve vannak, és ugyanazokkal a szerekkel tisztíthatók, mint a karosszéria. A könnyűfém keréktárcsák tisztításához és ápolásához a kimondottan könnyűfém keréktárcsák ápolására való szer ajánlott.

### A fényezés sérülése

A kis fényezési sérüléseket (mint kőfelverődés, karcolás stb.) Opel festékvjavító ecsetelővel vagy Opel festékvjavító spray-vel azonnal ki kell javítani, mielőtt a rozsdaképződés elkezdődne. Ha már kialakult a rozsdás, szervizben történő szakszerű javításra van szükség. Ügyeljen a gépkocsi alján lévő felületekre és élekre is, amelyeken a rozsdás hosszú ideig észrevétlenül fejlődhet.

### Kátrányfoltok

A kátrányfoltokat ne próbálja meg semmilyen kemény tárggyal eltávolítani – erre a célra használjon azonnal kátrányeltávolító spray-t. A kátrányeltávolító spray-t ne használja a fényszórókra és a többi lámpaburára.

### Külső lámpák

A fényszóró és a többi lámpabura műanyagból készült. Ha az autó mosásakor a fényszóró és a lámpaburák szennyezettek maradnak, használjon autósampont a tisztításhoz. Ne használjon azonban sem súroló, sem maró anyagot vagy jégkaparót, és ne tisztítsa szárazon a burákat.

### **Műanyag és gumi alkatrészek**

Ha az autósítás után a műanyag és gumi alkatrészek tisztasága nem kielégítő, ajánlatos belső tisztítóval történő kezelésük. Semmilyen más szer (különösen oldószer vagy benzin) nem használható.

Ne használjon nagynyomású tisztítóberendezést a műanyag és gumi alkatrészek tisztításához.

### **Kerekek és gumibroncsok**

Ne használjon nagynyomású tisztítóberendezést a kerekek és gumibroncsok tisztításához.

### **Belső tér és kárpitozás**

A beltéri részeket, beleértve a műszerfalat, belső tisztítóval tisztítsa.

A szövetkárpitot porszívóval és kefével tisztítsa. A foltok eltávolításához a belső tisztítót ajánljuk, amely szövet és műbőr tisztítására egyaránt alkalmas.

A ruházaton lévő nyitott tépőzár károsíthatja az ülések kárpitozását. Zárja össze ruházatán a tépőzárakat.

A kárpitok és szőnyegek, a műszerfal és a bőr kárpitozás \* tisztításához ne használjon acetont, tetraklór-etilént, festékhígítót, festékeltávolítót, körömlakklemosót, mosóport vagy öblítőszert. Ezen felületek tisztítására benzin sem használható.

Tisztításkor ne lélegezze be a tisztítószerke vagy egyéb vegyszerek gőzeit. Amennyiben lehetséges, kerülje az ilyen tisztítószerke használatát és veszélyes gőzeik belélegzését kis, rosszul szellőztetett térben. Nyissa ki az ajtókat.

Ha az első ülések oldallégzsákokkal \*vannak felszerelve, az üléskárpit tisztítására ne használjon vegyi oldószereket vagy erős mosószereket.

A légzsákrendszer szennyeződésének elkerülése érdekében ne itassa át az üléskárpitot belső tisztítóval/ kárpittisztítóval, különben az oldallégzsákok \* esetleg nem lépnek működésbe ütközés esetén.

### **Biztonsági övek**

A biztonsági öveket mindig tartsa tisztán és szárazon.

Az öveket kizárólag langyos vízzel vagy kárpittisztítóval tisztítsa.

### **Ablakok**

A fűthető hátsó ablak tisztításakor ne sértse meg az ablak belső felületén lévő fűtőszálakat.

Puha, nem bolyhozódó kendőt vagy szarvasbőrt használjon ablaktisztító és rovareltávolító szerrel.

Az ablakok jégmentesítésére az Opel tisztító- és fagyásgátló szer alkalmas.

A kézzel történő jégmentesítéshez a kereskedelmi forgalomban kapható éles peremű jégkaparót használjon. A kaparót erősen nyomja rá az üvegre, hogy ne kerüljön alá szennyeződés, amely megkarcolhatja az üveget.

### **Ablaktörlő lapátok**

A gépi autósításban is használt viasz az ablaktörlő használatakor csikozást okozhat a szélvédőn.

A maszatoló ablaktörlő gumit puha ronggyal és Opel tisztító és fagyásgátló szerrel tisztítsa meg, és ha szükséges, cserélje ki – lásd 146. oldal.

**Zárak**

A zárat gyárilag jó minőségű zárcilinderzsrrel látják el. Az Opel zárcilinderzsr megakadályozza a zár befagyását. Csak vészhelyzetben alkalmazzon jégoldó folyadékot, mert zsíroló hatásánál fogva rontja a zárat működőképességét. Jégoldó használata után a zárat egy szervizben újra kell zsírozni.

**Motortér**

A motortérben a gépkocsi színére fényezett felületeket az összes többi fényezett felülethez hasonló módon kell ápolni.

A téli időszak előtt és után ajánlatos lemosni és viasszal konzerválni a motorteret. Motormosás előtt a generátort és a fékfolyadék-tartályt műanyag huzattal kell letakarni.

A gőzborotvával történő motormosáskor ne irányítsa a gőzborotvát a blokkolásgátló fékrendszer \* és a légkondicionáló rendszer \* illetve a szíjhajtások elemeire.

Motormosáskor az előzőleg felvitt védőviasz is lemosódik. Ezért mosás után egy szervizzel alaposan konzerváltassa viasszal a motort, a fékrendszer motortérben lévő elemeit, a kerékfelfüggesztés és a kormányrendszer elemeit, a karosszériát és az üregeket.

A motortérben lerakódott, magas sótartalmú szennyeződés eltávolítása érdekében ajánlatos tavasszal motormosást végezni. Ellenőrizze a viasz védőréteget, és szükség esetén javítsa ki.

Ne használjon nagynyomású tisztítóberendezést a motortérben található alkatrészek tisztításához.

**Alváz**

A kerekek által felvert felületeket, beleértve az alváz hosszanti oldalait is, PVC alvázvédő bevonattal látják el, amely állandó védelmet biztosít és semmiféle külön gondozást nem igényel. Az alváz PVC-vel nem fedett felületei a kritikus részeken tartós viasz védőréteggel vannak bevonva.

Azoknál a gépkocsiknál, amelyeket gyakran tisztítanak alvázmosóval ellátott gépi autómosó berendezéssel, a védőviasz réteget a szennyoldó mosóadalékok erősen igénybe vehetik, ezért az alvázat a mosás után ellenőriztetni kell, és szükség esetén viaszréteggel ellátni. A hideg évszak beállta előtt ellenőriztesse a PVC és a viasz védőbevonatot, és szükség esetén állítsa helyre a tökéletes állapotot.

Vigyázat – a hagyományos bitumenkaucsuk anyagok a PVC-réteget károsíthatják. Javasoljuk, hogy az alvázon végzendő karbantartási munkákat bízva egy szervizre, ahol ismerik a felhasználható anyagokat, és azok megfelelő használatát.

A hideg évszak elmúltával le kell mosni az alvázat a rátapadt, sót tartalmazó szennyeződés eltávolítása érdekében. Ellenőrizze a viasz védőréteget, és szükség esetén állítsa helyre a tökéletes állapotot.

## Átvizsgálás, karbantartás

Szervizeltetési ütemterv .....	155
Nemzetközi átvizsgálási intervallumok.	157
Kiegészítő karbantartási műveletek .....	158
Javasolt folyadékok és kenőanyagok ...	158

### Átvizsgálási intervallumok

**Nagy szerviz – Európa**  
30 000 km-enként vagy évente,  
amelyik hamarabb bekövetkezik.

**Nagy szerviz – Nemzetközi**  
Lásd 157. oldal.

A megadott átvizsgálási intervallumok normál igénybevételre vonatkoznak. Fokozott igénybevétel – lásd 158. oldal.

Szervizintervallum-kijelző – lásd 63. oldal.

Motorolaj-élettartam ellenőrző rendszer  
– lásd 106. oldal.

### Igazoló bejegyzések

Az átvizsgálást igazoló bejegyzések bekerülnek a Szerviz- és garanciafüzetbe. A dátum és a kilométeróra-állás rögzítésre kerül az átvizsgálást végző szakszerviz pecsétjével és aláírásával.

Győződjön meg róla, hogy a bejegyzések megfelelően bekerülnek a Szerviz- és garanciafüzetbe, mivel a folyamatos szervizeltetés bizonyítéka alapvető feltétel a garanciális és méltányossági kérelmeknél, és a gépkocsi későbbi eladása során is előnyt jelent.

### Átvizsgálási információk

A meghatározott munkaműveleteket a megadott időszakonkénti átvizsgálásokon el kell végeztetni. Az egyes gépkocsik műszaki állapota további műveletek elvégzését, és egyes cserék korábbi végrehajtását teheti szükségessé. Az adott intervallumok nem jelölnek alkatrészgaranciát.

### Átvizsgálási terv

Az európai átvizsgálási intervallumok az alábbi országokra érvényesek:

Andorra, Ausztria, Belgium, Ciprus, Cseh Köztársaság, Dánia, Egyesült Királyság, Észtország, Finnország, Franciaország, Görögország, Grönland, Hollandia, Izland, Írország, Lengyelország, Lettország, Litvánia, Luxemburg, Magyarország, Málta, Németország, Norvégia, Olaszország, Portugália, Spanyolország, Svédország, Svájc, Szlovákia, Szlovénia.

Az itt fel nem sorolt országok esetén a szükséges karbantartás az adott földrajzi hely, valamint az üzemeltetési körülmények és anyagok alapján határozható meg. Az átvizsgálási intervallumok és az egyes országok besorolásai a 157. oldalon találhatóak.

**Szervizeltetési ütemterv**

Átvizsgálási munkaműveletek	Minden átvizsgálásnál <sup>1)</sup>
Pollenzűrő: csere	X
Első és hátsó tárcsafékek: ellenőrzés szemrevételezéssel	X
Kerékcsavarak, gumiabroncsok állapota, levegőnyomás (beleértve a pótkerékét is): ellenőrzés, korrekció Defektjavító készlet, rögzítőszemek: ellenőrzés	X
Motorolaj és motorolajsűrő: csere <sup>2)</sup>	X
Motor, sebességváltó és tengelykapcsoló: szivárgások keresése szemrevételezéssel	X
Első és hátsó kerékfelfüggesztés, kormánymű, összes porvédő gumiharang: ellenőrzés	X
Fékvezetékek, fékcsövek, kipufogórendszer: ellenőrzés szemrevételezéssel	X
Korrózióvédelem: ellenőrzés és feljegyzés a Szerviz- és garanciafüzetbe	X
Fék- és a tengelykapcsoló-folyadékszint: ellenőrzés Hidraulikus egységek folyadékszintje: ellenőrzés, korrekció – csak automatizált kézi sebességváltó (Easytronic) esetén	X
Hűtőfolyadék- és fagyállósint: ellenőrzés, korrekció	X
Szervokormány: szivárgások keresése Folyadékszint: ellenőrzés, korrekció	X
Szélvédő/fényszórómosó és ablaktörlő rendszer: ellenőrzés, feltöltés	X
Világítás, jelzőberendezések: ellenőrzés	X
Ajtócsuklópántok, ajtóhatárolók, zárhengerek, motorháztető és csomagtérajtó zárszerkezetei: kenés	X
Próbaút fékellenőrzéssel, végső ellenőrzés Motorolaj-élettartam ellenőrző rendszer: nullázás – ha kivitelezhető	X

<sup>1)</sup> Európán kívüli országokban vegye figyelembe a nemzetközi átvizsgálási követelményeket az adott országnak megfelelő intervallum kiválasztásához – lásd 157. oldal.

<sup>2)</sup> Rugalmas átvizsgálási intervallumok motorolaj-élettartam ellenőrző rendszerrel rendelkező gépkocsik esetén.

## 156 Átvizsgálás, karbantartás

### Kiegészítő szervizmunkálatok ⊕

A távirányító elemei: csere	2 évente
Fék- és a tengelykapcsoló-folyadék: csere	4 évente / 120 000 km-enként
Hűtőfolyadék: csere	4 évente / 120 000 km-enként
Levegőszűrő betét: csere – benzinüzemű motorok esetén	4 évente / 60 000 km-enként
– dízelüzemű motorok esetén	4 évente / 90 000 km-enként
Dízelüzemanyag-szűrő: csere	90 000 km-enként
Gyújtógyertyák: csere	90 000 km-enként
Vezérműsij és ékszíjak: csere – kivéve M9R 780/782/784	6 évente / 120 000 km-enként
Ékszj, feszítőgörgő és ékszíjtárcsa: csere – csak M9R 780/782/784	6 évente / 150 000 km-enként



## Nemzetközi átvizsgálási intervallumok

A normál átvizsgálási tételek érvényben maradnak, de az alábbi rövidített intervallumokkal:

Dízelüzemű motorok	Átvizsgálási intervallum	Levegőszűrő	Üzemanyagszűrő	Vezérműszíj és kiegészítő szíjak
<b>Nemzetközi</b>	10 000 km / 1 év	20 000 km / 1 év	40 000 km	60 000 km / 4 év
<b>Nemzetközi speciális, Nemzetközi +</b>	8 000 km / 1 év	16 000 km / 1 év	24 000 km	64 000 km / 4 év
<b>Nemzetközi ++</b>	5 000 km / 6 hónap	10 000 km / 6 hónap	10 000 km	60 000 km / 4 év

Benzinüzemű motorok	Átvizsgálási intervallum	Levegőszűrő	Gyújtógyertyák	Vezérműszíj és kiegészítő szíjak
<b>Nemzetközi, Nemzetközi speciális</b>	15 000 km / 1 év	15 000 km / 1 év	30 000 km <sup>1)</sup>	60 000 km / 4 év
<b>Nemzetközi +</b>	10 000 km / 1 év	20 000 km / 1 év	20 000 km	60 000 km / 4 év
<b>Nemzetközi ++</b>	5 000 km / 6 hónap	10 000 km / 1 év	10 000 km	60 000 km / 4 év

<sup>1)</sup> Kivétel: Nemzetközi speciális országok – 15 000 km-enként.

**Nemzetközi:** Albánia, Ausztrália, Bosznia-Hercegovina, Bulgária, Ciprus, Dél-Afrika, Koszovó, Macedónia, Málta, Montenegró, Új-Zéland, Románia, Szerbia, Szingapúr, Törökország.

**Nemzetközi speciális:** Oroszország, Ukrajna.

**Nemzetközi +:** Egyesült Arab Emírátsok.

**Nemzetközi ++:** Hong-Kong.

## Kiegészítő karbantartási műveletek

### Kiegészítő szervizmunkálatok ⊕

Kiegészítő munkálatoknak nevezzük azon műveleteket, amelyeket nem szükséges elvégezni minden szervizeltetés alkalmával, de elvégezhetők a rendszeres karbantartásokkal együtt.

Ezek óradíjai nem számítanak bele a rendszeres karbantartásba, és külön számlázandó tételek. Anyagilag sokkal kedvezőbb, ha a rendszeres karbantartással együtt kerülnek elvégzésre, mint ha külön végeztetné el őket.

### Fokozott igénybevétel ●

Fokozott igénybevételűnek nevezzük azokat a gépkocsikat, melyeknél a következőkben felsorolt körülmények egyike, vagy ezek közül több gyakran előfordul:

- gyakori hidegindítás,
- gyakori megállás-elindulás,
- lakókocsi- és utánfutó-vontatás,
- nagy emelkedők és/vagy szintkülönbségek,
- rossz minőségű útfelület,
- homok és por,
- kiemelkedő hőmérséklet-ingadozások.

A rendőrségi, taxi és oktató gépkocsik üzemi körülményei is fokozott igénybevételnek tekinthetők.

Fokozott igénybevétel esetén szükség lehet bizonyos tervezett karbantartási munkálatok sűrűbb elvégzésére.

Például, ha a felhasznált üzemanyag minősége nem felel meg az előírt normáknak, az üzemanyagszűrőt gyakoribb rendszerességgel kellhet vízteleníteni vagy cserélni, és más alkatrészek cseréjére is gyakrabban lehet szükség (pl. gyújtógyertyák).

Javasoljuk, hogy kérjen szaktanácsot arra vonatkozóan, hogy gépkocsijának üzemeltetési körülményei milyen karbantartásokat tesznek szükségessé.

## Javasolt folyadékok és kenőanyagok

Csak ellenőrzött és jóváhagyott termékeket használjon. A nem jóváhagyott anyagok használata miatt bekövetkező károsodásokra nem vonatkozik a garancia.

### Figyelmeztetés

Az üzemeltetési anyagok veszélyesek, ezért kezelésük megfelelő körültekintést igényel. Lenyelés esetén azonnal forduljon orvoshoz. Ne lélegezze be gőzüket, és kerülje a bőrrel való érintkezést. Gyermekektől elzárva tartandók.

Ne engedje, hogy az üzemeltetési anyagok a csatornarendszerbe, felszíni vagy felszín alatti vízbe, vagy a talajba kerüljenek. A kiürült tartályokat megfelelően selejtezze le. Sose felejtse, hogy az üzemeltetési anyagok ártalmasak az egészségre.

**Folyadékszintek ellenőrzése és utántöltése**  
Lásd 138. oldal.

## Motorolaj

A motorolajokat minőségük és viszkozitásuk alapján különböztetjük meg. A motorolaj kiválasztásánál a minőség sokkal fontosabb, mint a viszkozitás.

### Motorolaj minősége

Motorolaj	Motor kód
ACEA-A3:	Benzinüzemű motorok
ACEA-B4:	Részecskeszűrő nélküli dízelüzemű motorok
ACEA-C3:	Részecskeszűrővel rendelkező dízelüzemű motorok

### Motorolaj utántöltése

Különböző gyártójú és márkájú olajokat is keverhet a használat során, ha azok megfelelnek az előírt minőségi és viszkozitási normáknak.

Nem minden kapható motorolaj felel meg a minőségi elvárásoknak, ezért mindig ellenőrizze a betartandó előírásokat és a termék dobozán található minőségi besorolást.

Az ACEA A1/B1 és A5/B5 minőségű motorolajok használata határozottan tilos, mivel bizonyos üzemeltetési körülmények esetén a motor hosszú távú károsodását okozhatják.

### Motorolaj-adalékok

Motorolaj-adalékok használata károsodást okozhat, és érvénytelenítheti a garanciát.

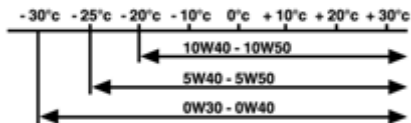

S 13397

## Motorolaj-viszkozitás

### Dízelüzemű motorok

Az ábra a motorolajok külső hőmérséklettől függő használhatóságát mutatja dízelüzemű motorokra.

Dízel részecskeszűrővel (DPF) ellátott gépkocsiknál: 0W-30 vagy 5W-30 viszkozitású motorolaj használata javasolt.

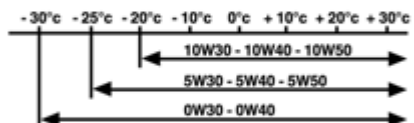

S 13398

### Benzinüzemű motorok

Az ábra a motorolajok külső hőmérséklettől függő használhatóságát mutatja benzinüzemű motorokra.

Az SAE viszkozitási szint az olaj folyékonyságát határozza meg. Hidegen az olaj sokkal sűrűbb, mint melegen.

A többfokozatú olajat két szám jelzi. Az első érték, melyet egy W betű követ, az alacsony hőmérsékleten mutatott viszkozitást jelzi, a második érték a magas hőmérsékleti jellemzőket mutatja.

## Hűtőfolyadék, fagyálló

Csak a javasolt előírásoknak megfelelő fagyálló folyadékot használjon: szilikátmentes LLC (Hosszú élettartamú hűtőfolyadék).

A rendszert gyárilag olyan hűtőfolyadékkal töltik fel, amely kb. -28 °C-ig védelmet nyújt. Egész évben ezt a koncentrációt kell megtartani.

A további korrózióvédelem céljára vagy kisebb repedések tömítésére szánt hűtőfolyadék-adalékok működési zavarokat okozhatnak. A hűtőfolyadék-adalékok használatából kifolyólag történtek miatti felelősséget a gépkocsi gyártója elutasítja.

## Fék- és tengelykapcsoló-folyadék

Kizárólag DOT4-es fékfolyadékokat használjon.

### Figyelmeztetés

A fékfolyadék mérgező!

Idővel a fékfolyadék nedvességet szív magába, emiatt csökken a fékezés hatékonysága. Ezért a fékfolyadékot a megadott időközönként le kell cserélni.

A fékfolyadékot zárt tartályban kell tárolni a nedvesség felszívásának megelőzése érdekében.

Gondoskodjon róla, hogy ne szennyeződjön ásványi olajokat tartalmazó folyadékokkal (olaj, benzin, tisztítószer), mivel azok megrongálhatják a fékrendszer alkatrészeit.

### Figyelmeztetés

Korrozív tulajdonsága miatt a fékfolyadéknak nem szabad érintkeznie a gépkocsi fényezésével. A kifolyt fékfolyadékot bő vízzel mossa le.

## Műszaki adatok

Gépkocsi dokumentumok, azonosító tábla.....	162
Motorolajok.....	163
Hűtőfolyadék, fékfolyadék, olajok.....	163
Motoradatok.....	164
Tömegadatok, terhelhetőség és tetőterhelés .....	166
Gumibroncs-levegőnyomás (kPa/bar)	169
Elektromos rendszer.....	170
Feltöltési mennyiségek.....	170
Méretetek .....	171
Vonóhorog beszerelési méretei.....	173



### Gépkocsi dokumentumok, azonosító tábla

A műszaki adatok az Európai Közösség szabványai alapján kerülnek meghatározásra. A változtatás jogát fenntartjuk. A gépkocsi dokumentumaiban található adatok meghatározóak a Kezelési útmutatóban található adatokkal szemben.

Az alvázszám (VIN) a gépkocsi azonosító tábláján látható, a jobb oldali ajtóoszlopon.

A megengedett legnagyobb össztömeg (GVW), a megengedett legnagyobb vontatmány-össztömeg (GCW), valamint a megengedett legnagyobb első- és hátsótengely-terhelés is megtalálható a gépkocsi azonosító tábláján. Vegye figyelembe ezeket az adatokat, amikor kihasználja a teljes terhelhetőséget vagy gépkocsija vontatási kapacitását.



Az azonosító tábla<sup>1)</sup> adatai:

- 1 Gyártó megnevezése  
Típusbizonyítvány száma  
(lásd a külön táblát a 163. oldalon)
- 2 Alvázszám
- 3 Megengedett legnagyobb össztömeg
- 4 Megengedett legnagyobb vontatmány-össztömeg
- 5 Megengedett legnagyobb elsőtengely-terhelés
- 6 Megengedett legnagyobb hátsótengely-terhelés
- 7 Gépkocsi-specifikus vagy országspecifikus adatok

<sup>1)</sup> Az Ön gépkocsiján lévő azonosító tábla különbözhet az ábrán láthatótól.

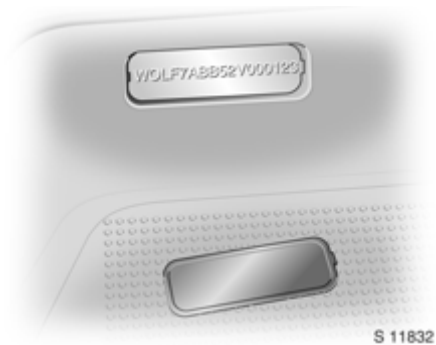

Az alvázszám ezen kívül megtalálható a levehető műanyag fedél mögött a jobb oldali küszöbnél, valamint a műszerfalborítás bal oldalán rögzített táblán.

### Motor azonosítása

Az alvázszámból (VIN) meghatározható a gépkocsiba szerelt motor típusa. A hetedik betű jelöli a motortípust:

7. karakter	Motorkód
C:	1.9 Dízel, F9Q 760 – 74 kW <sup>1)</sup>
H:	2.0 Dízel, M9R 782 – 84 kW <sup>2)</sup>
J:	2.5 Dízel, G9U 630 – 107 kW <sup>3)</sup>
K:	1.9 Dízel, F9Q 760 – 74 kW <sup>1)</sup> (csak Törökországban)
L:	2.0 Benzines, F4R 820 – 86 kW <sup>2)</sup>
U:	2.0 Dízel, M9R 784 – 84 kW <sup>2)</sup>
R:	2.5 Dízel, G9U 630 – 84 kW <sup>3)</sup>
V:	2.5 Dízel, G9U 630 – 107 kW <sup>2)</sup>
W:	2.0 Benzines, F4R 820 – 86 kW <sup>1)</sup>
M:	2.0 Dízel, M9R 782 – 66 kW <sup>2)</sup>
N:	2.0 Benzines, F4R 820 – 86 kW <sup>2)</sup>

1) Euro III

2) Euro IV

3) Euro IV dízel részecskeszűrővel (DPF)

### Motorkód és motorszám

A motorblokk alsó hátsó részén található azonosító táblára van beütve.

### Hűtőfolyadék, fékfolyadék, olajok

Csak jóváhagyott kenőanyagokat és folyadékokat használjon.

A nem megfelelő folyadékok használata súlyosan károsíthatja a gépkocsit.

### Motorolajok

A felhasználható motorolajokra vonatkozó információk a 154. oldalon, az „Átvizsgálás, karbantartás” fejezetben található.

## Motoradatok

Kereskedelmi jelölés Motorkód	1.9 F9Q 760	2.0 M9R 782 <sup>1)</sup>	2.0 M9R 782	2.0 M9R 784 <sup>2)</sup>
Hengerek száma	4	4	4	4
Hengerfurat átmérője (mm)	80	89	89	89
Lökethossz (mm)	93	99	99	99
Hengerűrtartalom (cm <sup>3</sup> )	1870	1995	1995	1995
Max. motorteljesítmény (kW) fordulatszámnál (1/perc)	74 3500	66 3500	84 3500	84 3500
Nyomaték (Nm) fordulatszámnál (1/perc)	240 1800	290 1600	310 2100	290 1600
Kompresszióviszony	18.3	17.1	17.1	15.6
Cetánszámigény (CN) <sup>3)4)</sup>	<b>49 (D)</b>	<b>49 (D)</b>	<b>49 (D)</b>	<b>49 (D)</b>

1) Kis teljesítményű

2) Országtól függ

3) Szabványos jó minőségű üzemanyagok, pl. dízel EN 590; a vastagon kiemelt érték: javasolt üzemanyag.

4) Téli üzemanyagoknál kisebb érték is lehetséges.



## Motoradatok

Kereskedelmi jelölés Motorazonosító kód	2.5 G9U 630 <sup>1) 2)</sup>	2.5 G9U 630	2.5 G9U 630 <sup>1)</sup>	2.0 F4R 820
Hengerek száma	4	4	4	4
Hengerfurat átmérője (mm)	89	89	89	82.7
Lökethossz (mm)	99	99	99	93
Hengerűrtartalom (cm <sup>3</sup> )	2464	2464	2464	1998
Max. motorteljesítmény (kW) fordulatszámnál (1/perc)	84 3500	107 3500	107 3500	86 4700
Nyomaték (Nm) fordulatszámnál (1/perc)	290 1600	310 2100	310 2100	186 3750
Kompresszióviszony	17.1	17.1	17.1	9.8
Cetánszámigény (CN) <sup>3)4)</sup>	<b>49 (D)</b>	<b>49 (D)</b>	<b>49 (D)</b>	-
Oktánszámigény (RON) <sup>5)</sup> ólmozatlan vagy ólmozatlan vagy ólmozatlan	-	-	-	<b>95 (S)<sup>5)</sup></b> <b>98 (SP)<sup>5)</sup></b> <b>91 (N)<sup>6)</sup></b>

<sup>1)</sup> Dízel részecszeszűrővel

<sup>2)</sup> Kisteljesítményű

<sup>3)</sup> Szabványos jó minőségű üzemanyagok, pl. dízel EN 590; a vastagon kiemelt érték: javasolt üzemanyag.

<sup>4)</sup> Téli üzemanyagoknál kisebb érték is lehetséges.

<sup>5)</sup> Szabványos jó minőségű üzemanyagok, például ólmozatlan EN 228: N = Normál, S = Super, SP = Super Plus; a vastagon kiemelt érték: javasolt üzemanyag.

<sup>6)</sup> Ha nem áll rendelkezésre jó minőségű ólmozatlan üzemanyag, 91-es oktánszámú is alkalmazható, de kerülni kell a nagyobb motorterheléseket és a teljes gázzal való vezetést.

### Tömegadatok, terhelhetőség és tetőterhelés

A terhelhetőség a megengedett legnagyobb össztömeg és az EK szerinti menetkész tömeg különbsége.

Az első és a hátsó tengely terhelése (lásd a gépkocsi azonosítótábláját) együttesen nem haladhatja meg a megengedett legnagyobb össztömeget. Ez azt jelenti, hogy ha például a teljes elsőtengely-terhelést kihasználja, akkor a hátsó tengelyt csak az összterhelhetőség határáig terhelheti.

A kiegészítő felszerelések és tartozékok növelik a menetkész tömeget, és egyes esetekben a megengedett legnagyobb össztömeget is, azaz a terhelhetőség is módosulhat csekély mértékben.

A gépkocsi azonosító tábláján megadott értékeket vegye figyelembe. A megengedett legnagyobb össztömeg (GVW), valamint a megengedett legnagyobb vontatmány-össztömeg (GCW) megtalálható a gépkocsi azonosító tábláján – lásd 162. oldal.

A legnagyobb megengedett tetőterhelés (amely a tetőcsomagtartó súlyát is tartalmazza) 280 kg a normál tetős, és 210 kg a magasított tetős kivételnél (kivéve a fülkés alváz változatokat).

A teljes hosszúságú Opel tetőcsomagtartó-rendszer legnagyobb terhelhetősége 210 kg a normál tetős, és 140 kg a magasított tetős kivételnél (kivéve a fülkés alváz változatokat).

Vezetési tanácsok – lásd 96. oldal.

### Tömegadatok (kb. kg)

Típus	Tengelytáv	Tető	Terhelhetőségi osztály	Motorkód <sup>1)</sup>	Üres tömeg <sup>2)3)</sup>
Van	Rövid	Normál	1000	F9Q	1660
				M9R	1678
				F4R	1660
		G9U	1736		
		Normál	1200	F9Q	1669
				M9R	1688
	F4R			1660	
	Magasított	1200	F9Q	1713	
			M9R	1760	
			F4R	1695	
	Hosszított	Normál	1200	F9Q	1676
				M9R	1724
F4R				1660	
G9U				1772	

<sup>1)</sup> Kereskedelmi jelölés – lásd 164. és 165. oldal.

<sup>2)</sup> Vezető nélkül, alapmodell esetén, minden folyadék súlyát beleértve (üzemanyagtartály 90%-ra feltöltve).

<sup>3)</sup> Az üres tömeg és a legnagyobb megengedett össztömeg (GVW) növekszik a rossz útviszonyok csomaggal felszerelt modelleknél – lásd az azonosító táblán.

**Tömegadatok** (kb. kg)

Típus	Tengelytáv	Tető	Terhelhetőségi osztály	Motorkód <sup>1)</sup>	Menetkész tömeg <sup>2)3)</sup>
Van (folytatás)	Hosszított	Magasított	1200	F9Q	1761
				M9R	1810
				F4R	1745
				G9U	1860
Combi	Rövid	Normál	1000	F9Q	1835
				M9R	1883
				F4R	1818
				G9U	1940
			1200	F9Q	1846
				M9R	1893
				F4R	1829
				G9U	1942
	Hosszított	Normál	1200	F9Q	1906
				M9R	1954
				F4R	1890
				G9U	2003

<sup>1)</sup> Kereskedelmi jelölés – lásd 164. és 165. oldal.

<sup>2)</sup> Vezető nélkül, alapmodell esetén, minden folyadék súlyát beleértve (üzemanyagtartály 90%-ra feltöltve).

<sup>3)</sup> Az üres tömeg és a megengedett legnagyobb össztömeg (GVW) növekszik a rossz útviszonyok csomaggal felszerelt modelleknél – lásd az azonosító táblán.

**Tömegadatok** – (kb. kg)

Típus	Tengelytáv	Tető	Terhelhetőségi osztály	Motorkód <sup>1)</sup>	Menetkész tömeg <sup>2)3)</sup>
Alváz, fülke	Hosszított	Normál	1200	F9Q	1467 <sup>4)</sup>
				M9R	1515 <sup>4)</sup>
				F4R	1449 <sup>4)</sup>
				G9U	1563 <sup>4)</sup>
Tour	Rövid	Normál	900	M9R	1944
				F4R	1879
				G9U	2018

1) Kereskedelmi jelölés – lásd 164. és 165. oldal.

2) Vezető nélkül, alapmodell esetén, minden folyadék súlyát beleértve (üzemanyagtartály 90%-ra feltöltve).

3) Az üres tömeg növekszik a rossz útviszonyok csomaggal felszerelt modelleknél – lásd a járműazonosító táblán.

4) Átalakítás nélküli gépkocsi.

## Gumiabroncs- levegőnyomás (kPa/bar)

A megadott levegőnyomás-értékek hideg gumiabroncsra vonatkoznak. A menet közben megemelkedett gumiabroncs-levegőnyomást nem szabad csökkenteni.

A megadott nyomásértékek mind nyári, mind téli gumiabroncsokra érvényesek.

Lásd 113. oldal.

## Hóllánc

Lásd 116. oldal.

## Korlátozások

A hólláncok csak az első, hajtott kerekeken alkalmazhatók.

Hóllánc használata nem megengedett 215/65 R16 méretű gumiabroncson. Javasoljuk, hogy forduljon Opel Szervíz Partneréhez.

## Keréktárcsák

Meghúzási nyomaték: 140 Nm.

## Gumiabroncsok<sup>1)</sup>

## Levegőnyomás-értékek teljes terhelésnél (kPa/bar)<sup>2)</sup>

	Levegőnyomás-értékek teljes terhelésnél (kPa/bar) <sup>2)</sup>	
	első	hátsó
195/65 R16 C	340/3.4	370/3.7
195/75 R16 C <sup>3)</sup>	380/3.8	420/4.2
205/65 R16 C	380/3.8	420/4.2
215/65 R16 C	310/3.1	340/3.4

<sup>1)</sup> Ha a gyárilag felszerelt gumiabroncsmérettől eltérőt használ (a téli abroncsokra is vonatkozik) előfordulhat, hogy az elektronikus sebességmérőt újra kell programozni – lásd 113. oldal.

<sup>2)</sup> A pótkerék levegőnyomását a táblázatban feltüntetett legnagyobb alkalmazható értékre kell állítani.

<sup>3)</sup> Rossz útviszonyok csomaggal felszerelt gépkocsikhoz.

**Elektromos rendszer****Vivaro**

Akkumulátor	Feszültség	12 V
	Amperóra	85 Ah ✱ / 95 Ah ✱
A távirányító eleme		CR 1220

**Feltöltési mennyiségek**

(kb. liter)

<b>Motorkód<sup>1)</sup></b>	<b>M9R</b>	<b>F9Q</b>	<b>F4R</b>	<b>G9U</b>
Hűtőrendszer	6.4	6.4	5.4	8.0
Üzemanyagtartály	90	90	90	90
Motorolaj szűrőcserével	7.7	4.8	5.5	7.5
Motorolaj a szintjelző pálca MIN és MAX jelzése között	1.5 - 2.0	1.5 - 2.0	1.5 - 2.0	1.5 - 2.0

<sup>1)</sup> Kereskedelmi jelölés – lásd 164. és 165. oldal.

**Méretek**

Típus	Van		Combi/Tour <sup>1)</sup>		Alváz, fülke kivétel
	Rövid	Hosszított	Rövid	Hosszított	Hosszított
Hosszúság (mm)	4782	5182	4782	5182	5130
Szélesség (mm)	1904	1904	1904	1904	1904
külső tükrökkel	2232	2232	2232	2232	2232/2434 <sup>2)</sup>
Magasság (mm) <sup>3)</sup> – terheletlenül					
Normál tető	1968	1968	1968	1968	1981
Magasított tető	2492	2492	-	-	-
Tengelytáv (mm)	3098	3498	3098	3498	3498
Nyomtáv (mm)					
első	1615	1615	1615	1615	1615
hátsó	1630	1630	1630	1630	1630

<sup>1)</sup> A Tour csak rövid tengelytávval kapható.

<sup>2)</sup> Szélesített visszapillantó tükrökkel.

<sup>3)</sup> Magasság átalakítás nélküli gépkocsi.

## Raktérméretetek

Tengelytáv	Van		Hosszított	
	Rövid			
Tetőmagasság	Normál tető	Magasított tető	Normál tető	Magasított tető
Hátsó ajtónyílás legnagyobb magassága (mm)	1335	1818	1335	1818
Hátsó ajtónyílás szélessége (a padlónál) (mm)	1390	1390	1390	1390
Raktér legnagyobb magassága (mm)	1387	1913	1387	1913
Raktér legnagyobb szélessége (mm)	1690	1690	1690	1690
Raktér szélessége a kerékdobok között (mm)	1268	1268	1268	1268
Raktér legnagyobb hosszúsága (mm)	2400	2400	2800	2800
Rakodóperem magassága terheletlenül (mm)	543	547	542	548
Oldalsó tolóajtó nyílásának szélessége (mm)	1000	1000	1000	1000
Oldalsó tolóajtó nyílásának magassága (mm)	1285	1285	1285	1285



## Vonóhorog beszerelési méretei

Méret	mm
A	933
B	392
C	289.1
D	59
E	57
F	1032
G	337
H	55

### ⚠ Figyelmeztetés

Csak az Ön gépkocsijához jóváhagyott vonóhorogot használjon. Javasoljuk, hogy a vonóhorog utólagos beszerelését bízza egy szervizre.

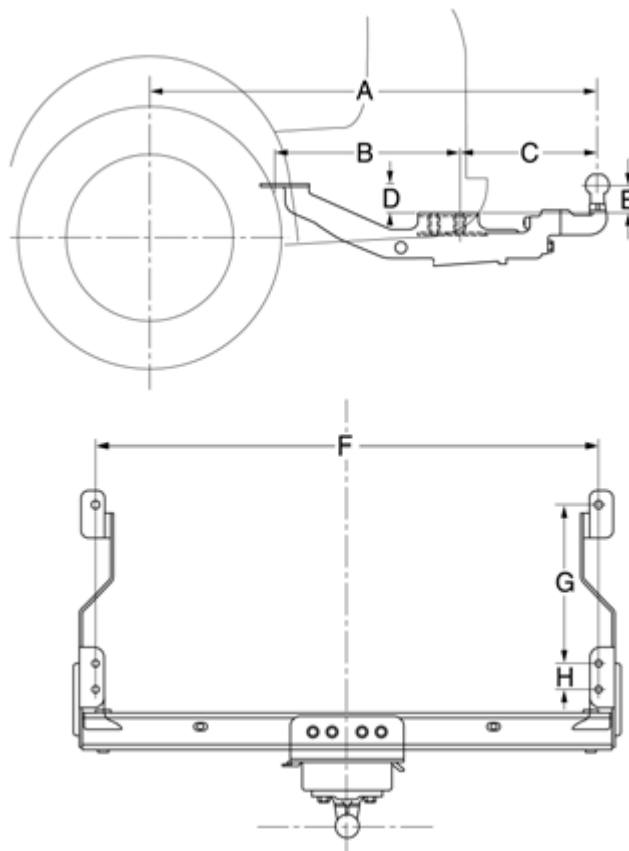

**A rádiófrekvenciás távirányító hivatalos engedélyezési címkéje**

---

Európa:

CE0523 ⓘ

---

## Tárgymutató

**A**

Ablakok .....	28
Elektromos .....	28
Ablaktörlők .....	73
ABS .....	112
Adatok .....	162
A gépkocsi mosása .....	150
A gépkocsi rakodása .....	55
Ajtók .....	61
Ajtók zárása .....	17
Ajtózárak .....	153
Akkumulátor .....	148
Az elektromos ellátás megszakadása ....	68
Elhelyezkedés .....	123, 148
Karbantartás .....	148
A lábtér fűtése .....	85
Alvázsám .....	162
Antenna .....	80, 150
A pontos idő beállítása .....	71
A pontos idő helyesbítése .....	67
Aquaplaning („vízenfutás”) .....	115
A tengelykapcsoló működtetése .....	97
Automatikus tompított fényszóró .....	76
Autóápolás .....	150
AUX-bemenet .....	81
Az elektromos ellátás megszakadása .....	66
Az első 1000 km .....	96
Azonosító tábla .....	162

**Á**

Ápolás .....	150
Átvizsgálás .....	154
Átvizsgálási intervallumok .....	154, 155, 157
Átvizsgálási rendszer .....	154

**B**

Bejáratás .....	96
Fékrendszer .....	110
Belső levegőkeringtetés .....	86
Belső visszapillantó tükör .....	27
Benzin .....	100
Betolás, behúzás .....	122
Biztonság .....	138
Biztonsági gyermekülés .....	41
Biztonsági övek .....	36
Biztonsági tartozékok .....	43, 44, 45
Biztosítékdoboz .....	132
Bőrkárpitozás .....	152

**C**

Car Pass .....	17
Cigarettagyújtó .....	57

**Cs**

Csatlakozóaljzatok .....	57
Csomagtérajtó .....	26
Csomagtérajtó ablaktörlő és ablakmosó rendszer .....	74

**D**

Dátumkijelzés .....	67
Defektjavító készlet .....	129
Defektjavító rendszer .....	129
Deréktámasz .....	31
Díztárcsák .....	116
Dízél .....	100
Dízél részecskeszűrő .....	105
Dízél üzemanyagrendszer, légtelenítés .....	120
Dízélüzemanyag-szűrő .....	142

**E**

Easytronic .....	13, 90
Elakadásjelző háromszög .....	57, 126
Elektromos ablakemelők .....	28
Elektromos rendszer .....	132
Elektromos tükrök .....	27
Elektronikus alkatrészek .....	149
Elektronikus alkatrészek védelme .....	149
Elektronikus indításgátló .....	18
Elemcsere	
Távírányító .....	20
Elindulás előtt .....	13
Elindulás emelkedőn .....	119
Ellenőrzőlámpák .....	58
Első ajtók .....	17
Első légzsákok .....	46
Elsősegélycsomag .....	57, 126
Energiatakarékosság .....	98
Eredeti Opel alkatrészek és tartozékok .....	138
Esőérzékelő .....	146
ESP (Elektronikus menetstabilizáló rendszer) .....	107

**F**

Fagyálló .....	161
Fagyvédelem .....	147
Fedélzeti számítógép .....	64
Nullázás .....	66
Fejtámlák .....	32
Feltöltési mennyiségek .....	170
Fékfolyadék .....	145, 161
Fékpédál .....	110
Fékrendszer .....	110
Fényezési sérülés .....	151
Fényszórók .....	75
Beállítás .....	134
Fénykürt .....	76
Fényszórómagasság-állítás .....	78, 134
Figyelmeztető hangjelzések .....	73
Fokozatváltó kar .....	13, 91
Fordulatszám .....	61
Fordulatszám-mérő .....	61
Függönylégszák .....	48
Fűtés .....	83, 85
Fűthető külső visszapillantó tükrök .....	88

**G**

Generátor .....	60
Gépkocsiemelő és szerszámok .....	126
Gumiabroncs/kerék típusának megváltoztatása .....	113
Gumiabroncsok .....	113
Állapot .....	114
Hóláncc .....	116
Levegőnyomás .....	113, 118, 169
Gumidefekt .....	129

**Gy**

Gyermekbiztonsági záruk .....	17
Gyújtás .....	14
Gyújtáskapcsoló .....	9
Gyújtáslogika .....	72
Gyújtásrendszer .....	9

**H**

Hamutartók .....	56
Használt olaj .....	142
Háromfunkciós információs kijelző .....	67
Hátsó ablakfűtés .....	88
Hátsó ablaktörlő és ablakmosó rendszer ...	74
Hátsó ajtók .....	25
Hátsó ködlámpa .....	77
Hátsótengely-terhelés vontatáskor .....	118
Hátsó ülések .....	33
Hibaelhárítás	
Easytronic .....	95
Információs kijelző .....	67, 71
Távírányító .....	20
Hidegindítás .....	97, 103
Hőmérséklet-szabályozás .....	82, 84
Hűtés .....	86
Hűthető kesztyűtartó .....	87
Hűtőfolyadék .....	62, 143, 161, 163
Hűtőfolyadék-hőmérséklet .....	62, 144
Hűtőfolyadékszint .....	144

<b>I</b>		<b>K</b>	
Idő ..... 67, 71		Karbantartás	
Index – lásd Irányjelzők ..... 77		Ablaktörlők ..... 146	
Indításgátló ..... 18		Akkumulátor ..... 148	
Információs kijelző ..... 67, 69		Fagyvédelem ..... 143	
Infotainment rendszer ..... 80		Fékfolyadék ..... 145	
Irányjelzők ..... 77		Fékrendszer ..... 110	
ISOFIX ..... 42		Gumiabroncs-levegőnyomás ..... 113	
Izzítás ..... 14, 59		Gumiabroncsok ..... 114	
Izzócsere ..... 134		Katalizátor ..... 103	
Első irányjelző lámpák ..... 135		Kipufogógáz ..... 107	
Fényszórók ..... 134		Légkondicionálás ..... 86	
Harmadik féklámpa ..... 137		Motorolaj ..... 139	
Hátsó helyzetjelző lámpa és féklámpa ..... 135		Szervokormány-folyadék ..... 148	
Hátsó ködlámpa ..... 136		Üzemanyag-fogyasztás ..... 99	
Helyzetjelző lámpa ..... 134		Karosszéria száma, lásd Alvázszám ..... 162	
Ködfényszóró ..... 137		Kartámasz ..... 31	
Műszerfal-világítás ..... 137		Katalizátor ..... 103, 107, 122	
Oldalsó irányjelző lámpa ..... 135		Kenőanyagok ..... 139, 163	
Rendszám-tábla-világítás ..... 136		Kerekek ..... 113	
Tolatólámpa ..... 136		Kerékcseré ..... 127	
Utastér-világítás ..... 137		Keréktárcsa állapota ..... 114	
<b>J</b>		Keréktárcsák	
Jogosulatlan használat elleni védelem ... 9, 28		Csere ..... 127	
		Kesztyűtartó-hűtés ..... 87	
		Kettős reteszelésű zárrendszer ..... 23	
		Kézifék ..... 15, 111	
		Kézi sebességváltó ..... 13	
		Kibocsátás-szabályozó rendszer	
		ellenőrzőlámpája ..... 104	
		Kickdown ..... 93	
		Kijelzés mód ..... 72	
		Kijelző ..... 61, 63	
		Kilépő világítás ..... 78	
		Kilométer-számláló ..... 64	
		Kipufogó – lásd Kipufogórendszer ..... 106	
		Gázok ..... 106	
		Kibocsátás ..... 104	
		Kivehető hátsó ülések ..... 35	
		Kopogást nem okozó üzemanyag ..... 100	
		Oktánszám ..... 164	
		Kormánykerék	
		Beállítás ..... 4	
		Távírányító ..... 80	
		Kormányzár ..... 9	
		Korrózióvédelem ..... 161	
		Ködfényszóró ..... 77	
		Környezetvédelem ..... 98, 142, 150	
		Központi zár ..... 21	
		Kulcsok ..... 17	
		Külső hőmérséklet ..... 68	
		Külső lámpák ..... 75	
		Külső visszapillantó tükrök ..... 27	
		Kürt ..... 11	
		<b>L</b>	
		Lakókocsi/utánfutó-terhelés ..... 117	
		Lakókocsi- és utánfutó-vontatás ..... 117	
		Levegőelosztás ..... 83	
		Légkondicionálás ..... 86	
		Hátsó ..... 87	
		Légtelenítés, dízel üzemanyagrendszer ... 120	
		Légszákrendszerek ..... 36	
		Első légszákok ..... 46	
		Függönylégszákok ..... 48	
		Oldallégszák ..... 47	

<b>M</b>			
Magasság beállítása			
Biztonsági övek	39		
Megengedett legnagyobb össztömeg	162		
Meghúzási nyomaték	169		
Méretetek	171		
Mértékegységek	72		
Mobiltelefonok és rádió adó-vevők (CB)	81		
Motoradatok	164		
Motorcsörgés	100		
Motorfék	97, 99		
Motorháztető	121		
Motorindítás	9, 14		
Betolás vagy behúzás	122		
Segédindító kábel	122		
Motorkód	164, 165		
Motormosás	153		
Motorolaj	139, 159, 163		
Adalékok	159		
Utántöltés	159		
Viszkózitás	160		
Motorolajcsere	142		
Motorolaj-élettartam			
ellenőrző rendszer	67, 106		
Újraindítás	106		
		Motorolajnyomás	60
		Motorolajszint és olajfogyasztás	139
		Motorolajszint kijelző	63
		Motorolajszűrő-csere	142
		Motorvezérlő elektronika ellenőrzőlámpa	104
		Multifunkciós kijelző	63
		Műszaki adatok	162
		Műszerek	58, 61
		Világítás	79
		Műszerfal	6
		<b>N</b>	
		Nagynyomású tisztítóberendezés	152, 153
		Napellenzők	29
		Napi kilométer-számláló	64
		Nappali menetlámpa	75
		Navigációs rendszer	81
		<b>Ny</b>	
		Nyelvkiválasztás	71
		<b>O</b>	
		Oktánszámok	100
		Olaj	139, 159, 163
		Adalékok	159
		Utántöltés	159
		Viszkózitás	160
		Olajcsere	142
		Olajélettartam-ellenőrzés	67, 106
		Újraindítás	106
		Olajnyomás	60
		Olajszint és olajfogyasztás	139
		Olajszint kijelzése	63
		Olajszűrőcsere	142
		Oldallégzsák	47
		Oldalsó toóablakok	29
		Oldalsó toóajtó	25
		Opel Szerviz	154
		<b>Ó</b>	
		Ólmozatlan üzemanyag	100
		Óra	64, 67
		<b>Ö</b>	
		Önellenőrzés	38
		Övek	36
		Övvesztők	37
		<b>P</b>	
		Parkolássegítő rendszer	109
		Párátlanítás	85
		Pedálok	97
		Pohártartók	56
		Pótkerék	126
		Pótkulcsok	17
		Profilmélység	115
		<b>R</b>	
		Rakodótérfedél	53
		Rakodótérháló	53
		Rakodótér lámpák	79
		Rakodótér záruk	23
		Raktér	26
		Raktérméretetek	172
		Rádió	80

Rádió adó-vevő berendezések (CB) .....	81
Rádiófrekvenciás távirányító .....	19
Rádióvétel .....	80
Rendszám tábla .....	136
Rendszám tábla-világítás .....	55, 75
Rendszerbeállítások .....	70
Riasztóberendezés .....	24
Rögzítőszemek .....	54

**S**

Sebesség	
Üzemanyag-fogyasztás .....	98
Sebességfokozatok .....	13
Sebességmérő .....	61
Sebességváltó-kijelző .....	63, 90
Segédindító kábel .....	122

**Sz**

Szellőzés .....	82, 83, 84
Szellőzőnyílások .....	82
Szerelvényfal – lásd Műszerfal .....	6
Szerszámok .....	126
Szervizintervallum-kijelző .....	67
Szervokormány-folyadék .....	148
Szélvédőmosó rendszer .....	74
Fagyvédelem .....	147
Színes információs kijelző .....	69

**T**

Takarékos vezetés .....	98
Tankolás .....	101
Tartalék kulcsok .....	17
Tartozékcsatlakozó .....	57
Tartozékok .....	138
Tárolás .....	53
Távirányító	
Elemcsere .....	20
Központi zár .....	21
Meghibósodás .....	20
Távolsági fényszóró .....	76
Ellenőrzőlámpa .....	58, 76
Teherrögzítő sínek .....	54
Teherszállítási üzemmód .....	93
Telefon – lásd Mobiltelefon .....	81
Terhelhetőség .....	93, 166
Tetőcsomagtartó .....	99
Tetőterhelés .....	96, 166
Téli gumiabroncsok .....	116
Téli üzemeltetés	
Szélvédőmosó rendszer, fagyvédelem ..	147
Zárak .....	153
Téli üzemmód .....	92
Tisztítás .....	150
Tolatólámpa .....	77
Tompított fényszóró .....	76
Töltés, lásd Generátor .....	60
Tömegadatok .....	166, 167
Tükrök .....	27

**U**

Utastér-világítás .....	78, 79
-------------------------	--------

**Ü**

Ülések .....	30
Felhajtás .....	34
Háttámla beállítása .....	30, 31
Kivehető .....	35
Magasság beállítása .....	31
Ülésfűtés elől .....	89
Ülés helyzet .....	32
Üres állás .....	13
Üzemanyag .....	100
Benzinüzemű motorok üzemanyagai ...	100
Dízelüzemű motorok üzemanyagai .....	100
Üzemanyag-fogyasztás .....	98, 100
Üzemanyagszint-jelző .....	62
Üzemanyagrendszer, dízel .....	100
Üzemanyagszűrő .....	142
Üzemanyag-takarékosság .....	98
Üzemanyagtartály	
Üzemanyagszint-jelző .....	62
Üzemanyagfeltöltő állomás	
Feltöltési mennyiségek .....	170
Gépkocsi-azonosító adatok .....	162
Gumiabroncs-levegőnyomás .....	99, 169
Gyújtáskulcs .....	9
Motorháztető-nyitás .....	121
Motorolajszint .....	139
Szélvédőmosó rendszer .....	147
Üzemanyag .....	100, 164
Üzemi hőmérséklet .....	97

**V**

Ventilátor .....	84, 138
Vezetés külföldön .....	79
Vezetést segítő rendszerek .....	107
Vészvillogó .....	77
Világítás .....	75
Világításkapcsoló .....	75
Vonóhorogfej-terhelés .....	118
Vonószem .....	125
Vontatás .....	119, 125
Autómentő .....	125
Vonóhorog .....	117, 173

**Z**

Zárak .....	153
Zárás belülről .....	17